

DAEWOO 17“ 719B, 719B/T99, 719BF/T99

Uživatelská příručka

Upozornění:

- 1) Před čištěním přístroje jej vždy odpojte od napájení. Přístroj není odpojen od zdroje napětí dokud nevytáhnete vidlici přívodního kabelu z elektrické zásuvky. Při odpojování netahejte za samotný kabel.
- 2) K čištění přístroje používejte jen k tomu určených speciálních přípravků.
- 3) Přístroj nepoužívejte ve vlhkém, prašném případně jinak nevhodném prostředí. Podrobnější informace naleznete na druhé straně záručního listu, který je součástí dodávky přístroje.
- 4) Na přístroj nepokládejte žádné předměty, které by mohly zamezit odvod přebytečného tepla.
- 5) Při vniknutí předmětu, případně tekutiny pod kryt přístroje, přístroj okamžitě vypněte a před dalším použitím jej nechte zkontrolovat v autorizovaném servisu.
- 6) Nikdy se nesnažte o opravu přístroje svépomocí, vždy se obračejte pouze na autorizovaný servis. Kontakty naleznete na druhé straně záručního listu, který je součástí dodávky přístroje.

Instalace:



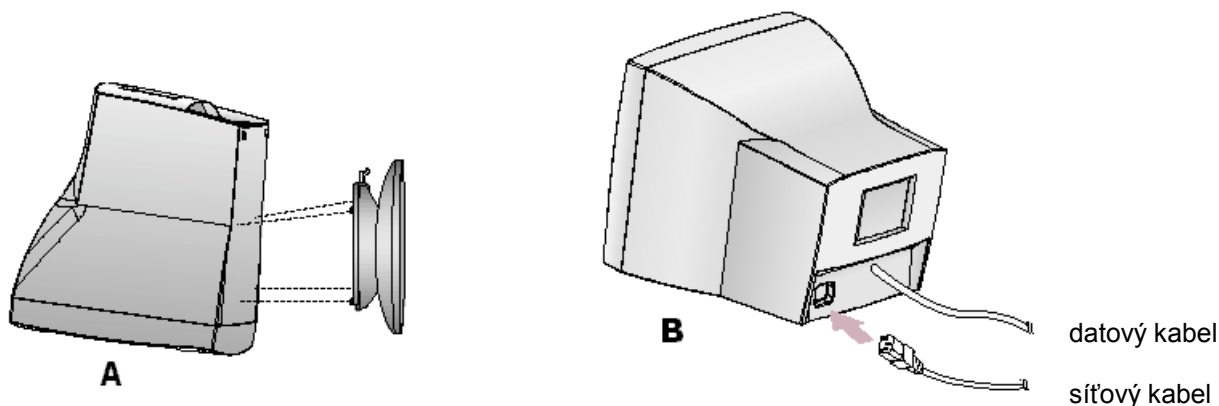

- 1) Opatrně vybalte monitor z obalu. Obal uchovejte pro případ budoucího převozu monitoru. Pouze originální obal výrobce zaručí bezpečný převoz monitoru.
- 2) Monitor položte obrazovkou na podložku. POZOR na poškrábání obrazovky.
- 3) Upevněte stojan. (obrázek A)
- 4) Postavte monitor.
- 5) Připojte datový kabel k PC.
- 6) Připojte síťový kabel do elektrické zásuvky. (obrázek B)
- 7) Zapněte monitor.



Nastavení obrazu:

Ovládací panel OSD(On-Screen-Display)



-  - Pohyb kurzoru vpravo.
- Zvýší hodnotu vybrané funkce.
-  - Pohyb kurzoru vlevo.
- Sníží hodnotu vybrané funkce.
-  - Vyvolá OSD menu.
-  - Pohyb kurzoru směrem nahoru.
- Zvýší hodnotu vybrané funkce.
-  - Pohyb kurzoru směrem dolů.
- Sníží hodnotu vybrané funkce.

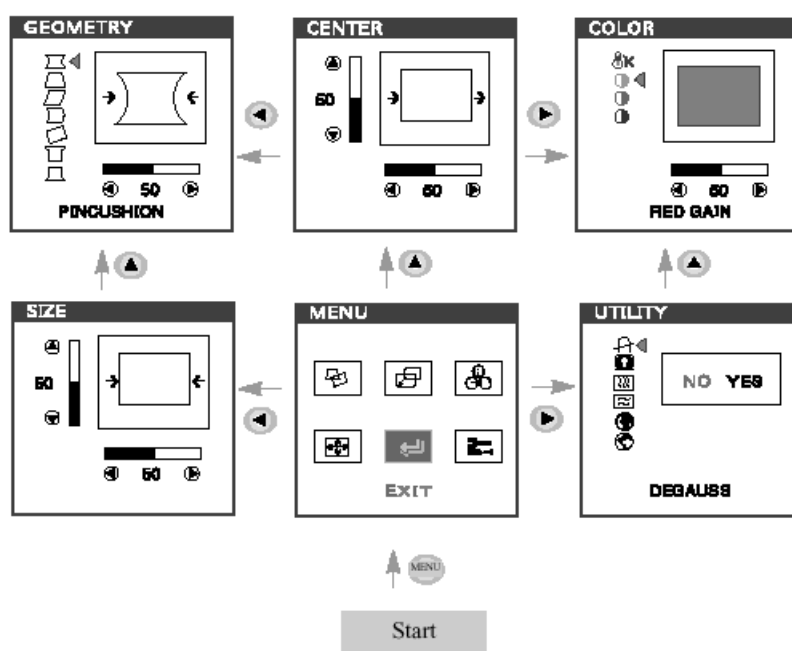

JAS

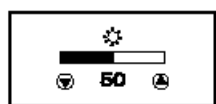

KONTRAST

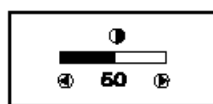

Výrobní nastavení:

Režim	Rozlišení	H. Frek.(KHz)	V. Frek.(Hz)	Poznámka
VGA	640 x 480	31,50	60,00	Neprokládaně
VESA VGA 75	640 x 480	37,50	75,00	Neprokládaně
VGA	720 x 400	31,50	70,00	Neprokládaně
VESA 46K	800 x 600	46,90	75,00	Neprokládaně
VESA SVGA 85	800 x 600	53,70	85,00	Neprokládaně
VESA 60K	1024 x 768	60,00	75,00	Neprokládaně
VESA 1024/85	1024 x 768	68,70	85,00	Neprokládaně
VESA 1280/60	1280 x 1024	64,00	60,00	Neprokládaně

Technické parametry:

	719B	719B/T99	719BF/T99
Obrazovka	17"	17"	17"
Plochá obrazovka	NE	NE	ANO
Aktivní plocha	16,2"	16,2"	16,2"
Rozteč bodu	0,28mm	0,28mm	0,25mm
H. Frekvence	30-70Khz	30-70Khz	30-70Khz
V. Frekvence	50-160Hz	50-160Hz	50-160Hz
Šířka pásma	110Mhz	110Mhz	110Mhz
Max. rozlišení	1280 x 1024 @ 60Hz	1280 x 1024 @ 60Hz	1280 x 1024 @ 60Hz
Doporučené rozlišení	1024 x 768 @ 85Hz	1024 x 768 @ 85Hz	1024 x 768 @ 85Hz
OSD	ANO	ANO	ANO
Ergonomie	MPRII	TCO99	TCO99
Rozměry (ŠxVxH)	419 x 410 x 401	419 x 410 x 401	419 x 410 x 401
Váha	16,9Kg	16,9Kg	18,6Kg

Dodávka monitoru obsahuje:

1. Monitor
2. Podstavec
3. Síťový kabel
4. Uživatelskou příručku
5. Záruční list