

TechniSat®

Přijímač volných programů digitální satelitní
TV a rozhlasu

DigitMod S1



Návod k obsluze

(překlad návodu firmy TechniSat)

Vážený zákazníku,

srdečně vám blahopřejeme k vašemu rozhodnutí k nákupu tohoto výrobku.

Před jeho instalací, zapnutím a nastavováním se prosím podrobně seznamte s obsahem tohoto návodu a to i když jste již obeznámeni s používáním přijímačů podobného druhu. Návod uschovejte pro případ jeho další potřeby.

Návod jsme se snažili sestavit tak, aby byl co možná nejsrozumitelnější a současně co nejstručnější.

Vzhledem k trvalému technickému vývoji našich výrobků (aktualizaci software přijímače) dochází rovněž i ke změnám obsahu návodu nutným pro doplnění popisu obsluhy jeho nových popř. zlepšených funkcí. Z uvedeného důvodu vám doporučujeme občasnou návštěvu našich webových stránek (www.technisat.de) a to nejen pro aktualizaci software vašeho přijímače ale i pro doplnění návodu k jeho obsluze.

Přejeme vám hodně radosti z vašeho přijímače.

Váš technický tým



1. Popis přístroje

Přední panel



LED:
zelená: přístroj je zapnut
červená: přístroj v pohotovostním režimu

Zadní panel

zásuvka SCART TV pro
připojení přístroje k televizoru



vstup (LNB IN)

zásuvka DC

2. Nejdříve si prosím přečtěte

- > Po vybalení přijímače z přepravního kartonu přezkontrolujte přijímač a dodávané příslušenství. Součástí dodávky jsou kromě digitálního přijímače rovněž i síťový adaptér (1), dálkový ovladač (1), baterie pro ovladač (2), kabel s konektory SCART (1), návod k obsluze (1) a záruční list (1).
- > Do prostoru baterie na spodní straně dálkového ovladače vložte obě baterie z příslušenství přijímače - pozor na jejich správnou polaritu. Potom dokonale uzavřete kryt prostoru pro baterie.
- > Před instalací přijímače se prosím seznámte s pokyny pro bezpečné zacházení s přijímačem uvedenými v kapitole 2.
- > V kapitolách 3, 4 a 5 návodu jsou popsána připojení vnější jednotky (parabola s LNB) k přijímači a připojení přijímače k televizoru. Tato nastavení jsou jednorázová a jejich změna je nutná pouze v případě pozdější změny konfigurace vašeho systému

- > Součástí **kapitoly 6** je popis všech funkcí, nutných pro denní používání přijímače, jako je např. výběr požadovaného TV programu nebo nastavení hlasitosti.
- > **Kapitola 7** obsahuje informace nutné pro vložení nového programu do předvolby nebo změnu uspořádání programů v předvolbě, v **kapitole 8** jsou popsána nastavení související s použitím pozicionéru. Technické pojmy uváděné v návodu jsou vysvětleny v **kapitole 9**, technické údaje přijímače naleznete v **kapitole 10**.

Důležité poznámky k používání přijímače

Obsluha funkcí přijímače je významně zjednodušena použitím nabídek a informací zobrazovaných na TV obrazovce (OSD) - bylo tak dosaženo významného snížení počtu tlačítek na dálkovém ovladači. Nastavení prakticky všech funkcí přijímače je prováděno několika tlačítky. Související funkce jsou shrnuty do nabídek, funkce vybraná z nabídky je na TV obrazovce barevně zvýrazněna. Ve spodním řádku obrazovky jsou zobrazována barevná pole (v barvách shodných s barvami barevných tlačítek na ovladači) - stlačením odpovídajícího barevného tlačítka získáte přímý přístup k nastavení funkce aktuálně přiřazené barevnému tlačítku. Barevná tlačítka na ovladači jsou funkční pouze pokud jsou v odpovídajících polích uváděny jejich funkce. Označení používaných tlačítek a údaje zobrazované v nabídkách jsou v návodu uváděny **tučným** písmem.

Pro obsluhu funkcí přístroje popisovanou v dalším textu návodu použijte dálkový ovladač.

Nápověda

V případě potřeby je stlačením **modrého** tlačítka možný přístup k nápovědě (pokud pro danou funkci existuje) popř. její zhasnutí.

Pro ochranu životního prostředí

- > Minimálně po dobu záruky na přijímač doporučujeme uložit jeho přepravní karton a použitý balicí materiál. Při jejich pozdější likvidaci postupujte podle místně platných předpisů.
- > Vyčerpané baterie zlikvidujte jejich předáním na sběrné místo.
- > Při pozdější likvidaci přijímače (z jakýchkoliv důvodů) nevhazujte přijímač do domovního odpadu. Přijímač učiňte nepoužitelným (např. jeho mechanickým znehodnocením) a předejte jej k ekologické likvidaci na sběrné místo nebezpečného odpadu - podrobné informace získáte u pracovníka ochrany životního prostředí místního (městského nebo obvodního) úřadu.

Pro bezpečné používání přijímače

Před instalací, zapnutím a nastavováním přijímače věnujte prosím pozornost následujícím pokynům a dodržujte je. Výrobce přijímače v žádném případě neodpovídá za škody, vzniklé nedodržením bezpečnostních předpisů (obecně platných i dále uvedených)

- > Přijímač umístěte na rovnou, pevnou plochu chráněnou proti otřesům a vibracím. Na přijímač nepokládejte žádné předměty - byly by tak zakryty větrací otvory skříňky přijímače odvádějící teplo vnikající během jeho provozu.
- > Na přijímač neumísťujte žádné hořící nebo hořlavé předměty (např. svíčky).
- > Chraňte přijímač před postříkáním nebo políáním jakoukoliv kapalinou. Na přijímač neukládejte nádoby obsahující jakékoliv kapaliny. Nepoužívejte přijímač mimo místnosti.
- > Přijímač je konstruován pro použití v mírném klimatickém pásmu, nepoužívejte přijímač v prostředí s extrémními teplotami a vlhkostí vzduchu - viz obrázek.

Přijímač digitální satelitní TV / rozhlasu TechniSat - model DigitMod S1
Návod k obsluze

- > Nevyjímejte přijímač ze skříňky - uvnitř skříňky přijímače nejsou díly, které by mohl opravit nebo seřídit jeho uživatel bez odpovídajícího vybavení a kvalifikace. Bude-li přijímač vyžadovat seřízení nebo opravu kontaktujte autorizovaný servis. Zásahem do přijímače v době platnosti záruky se vystavujete riziku ztráty event. záručních plnění. Před event. vyjmutím přijímače ze skříňky (výslovně nedoporučeno) odpojte přijímač od elektrické sítě.

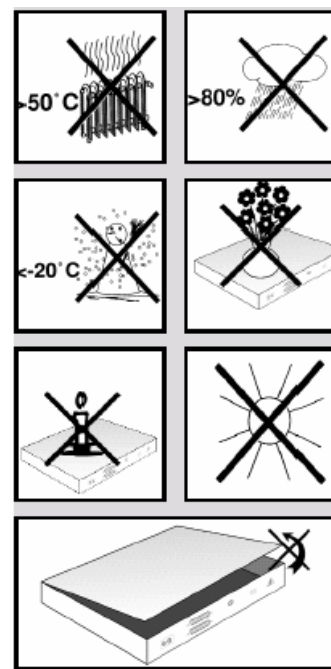

Odpojení přijímače od elektrické sítě a vyhledání odborného servisu jsou nutná zejména v následujících případech:

- > poškození síťového adaptéru nebo jeho kabelu
- > postříkání nebo polití přijímače jakoukoliv kapalinou, zmoknutí přijímače nebo vniknutí jakékoliv kapaliny do skříňky přijímače
- > pokud přijímač obsluhovaný podle pokynů v návodu nepracuje tak, jak je od něj očekáváno nebo došlo-li k výraznému zhoršení jeho vlastností nebo k poruchám jeho funkcí
- > došlo-li k poškození jeho skříňky.

Pokud nebudete přijímač delší dobu používat

Pokud nebudete přijímač delší dobu používat popř. za bouřky odpojte vyjměte síťový adaptér ze síťové zásuvky.

3. Připojení přijímače

- a. Připojení LNB k **zásuvce LNB IN**.
- b. Připojení přijímače k televizoru **kabelem s konektory SCART**.
- c. Připojení přijímače k **elektrické síti**.

- a. Koaxiálním kabelem s konektory F propojte LNB vnější jednotky (parabola + LNB) s konektorem **LNB IN** přijímače.
- b. Kabelem s konektory SCART propojte konektor **SCART** přijímače s konektorem SCART televizoru. Pokud je použitý televizor vybaven vstupními konektory cinch použijte vhodnou redukci nebo spec. kabel - podrobné informace získáte po vysvětlení vašeho problému v odborných prodejnách. Pokud je televizor vybaven odpovídající funkcí bude po zapnutí přijímače automaticky přepnut na zpracování signálu z přijímače.

- c. Jako poslední krok instalace přijímače připojte k zásuvce **DC IN** přijímače konektor kabelu síťového adaptéru (z příslušenství přijímače). Adaptér je konstruován pro napájení z elektrické sítě 230 V stříd., 50 Hz. Pro napájení přijímače používejte pouze síťový adaptér z jeho příslušenství.

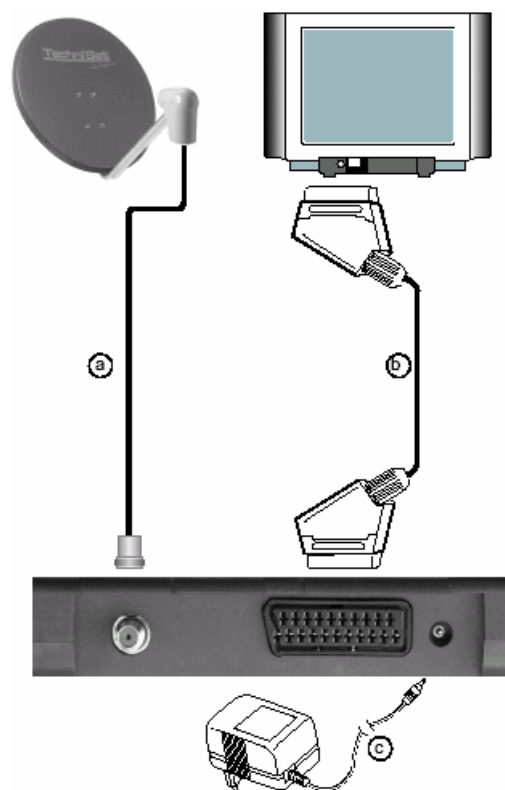

4. Výchozí instalace přístroje

- > Po seznámení se s pokyny pro bezpečnou obsluhu přístroje realizujte jeho připojení popsané v kapitole 3 a potom podle pokynů uvedených v kapitole 6 přístroj zapněte.
- > Po prvním zapnutí přístroje bude zobrazena uvítací obrazovka průvodce instalací - viz obrázek. Stlačením tlačítka **OK** můžete pokračovat v instalaci a to nastavením nejdůležitějších funkcí přijímače.
- > Instalaci je stlačením **červeného** tlačítka možno kdykoliv přerušit, stlačením **zeleného** tlačítka lze přepnout do předcházejícího kroku instalace (např. pro opravu chybně zadaných údajů).
- > Pokud nebude výchozí instalace provedena bude přístroj možno používat pro příjem satelitní TV a to za použití nastavení přístroje z výroby. Dále uvedený postup je pouze příkladem - při instalaci postupujte podle pokynů na obrazovce.

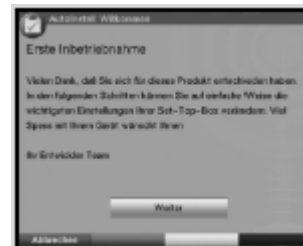

Jazyk obsluhy:

- > Stlačením tlačítka **OK** při zobrazené uvítací obrazovce bude na obrazovce zobrazeno okno **Jazyk obsluhy** (Bediensprache nebo OSD Language).
- > Tlačítka **▲/▼** vyberte požadovaný jazyk - kromě češtiny je možný výběr dalších jazyků.
- > Výběr potvrďte tlačítkem **OK** - počínaje tímto okamžikem bude pro nabídky a hlášení používán vybraný jazyk (vzhledem k německému originálu návodu však budou obrázky nabídek uváděny v němčině).
- > Z obrazovky **Jazyk audio** vyberte tlačítka **▲/▼** požadovaný jazyk pro audio. Čeština není k dispozici, doporučujeme výběr angličtiny (pokud nebude vybraný jazyk u přijímaných TV programů k dispozici bude pro audio automaticky používán jazyk, který má u přijímaného TV programu prioritu - u českých TV programů vysílaných v češtině to bude 100% čeština).
- > Potvrďte tlačítkem **OK**.
- > Ze zobrazené obrazovky **Nastavení země** vyberte tlačítka **▲/▼** zemi instalace přístroje. Pro použití přístroje v ČR vyberte **Česko**, výběr potvrďte tlačítkem **OK**. Funkce je určena pro specifikování časové zóny pro nastavení hodin.
- > Po zobrazení obrazovky **Konfigurace antény** můžete nastavení přístroje přizpůsobit používané anténě.
- > Při požadavku na převzetí zobrazených hodnot vyberte tlačítka **▲/▼** údaj **Standard**, potvrďte tlačítkem **OK** a pokračujte krokem **Aktualizace software**.
- > Pokud konfigurace antény neodpovídá standardnímu zobrazení vyberte **Ručně** a stlačte tlačítko **OK**.

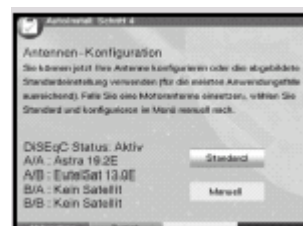

DiSEqC

- > Pokud používáte DiSEqC označte pole **Aktivovat**, potvrďte tlačítkem **OK**.

Přijímač digitální satelitní TV / rozhlasu TechniSat - model DigitMod S1 Návod k obsluze

Pozice 1 / Volba 1

- > Tlačítka ▲/▼ označte satelity, které chcete přijímat při nastavení DiSEqC **Poloha 1 / Volba 1**, potvrďte tlačítkem **OK**.
- > Opakováním tohoto postupu provedte výběr satelitů pro nastavení DiSEqC **Poloha B / volba A**, **Poloha A / Volba B** a **Poloha B / Volba B**. Každé z nastavení potvrďte tlačítkem **OK**, stlačením tlačítka **OK** po nastavení **Poloha B / Volba B** bude zobrazena obrazovka s přehledem provedených nastavení DiSEqC.
- > Po kontrole nastavení vyberte tlačítka ▲/▼ **Ano** a stlačte tlačítko **OK**.

Aktualizace software

- > Po nastavení antény bude překontrolováno, zda pro přístroj není k dispozici novější než v přístroji nainstalovaná verze software (v zobrazeném okně budou uvedeny aktuální (přístrojem používaná) a nejnovější verze software.
- > Pokud bude k dispozici novější verze software vyberte pro jeho aktualizaci údaj **Aktualizovat** a stlačte tlačítko **OK**. Aktualizace software vyžaduje několik minut.

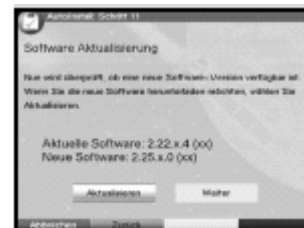

Seznam programů ISIPRO

- > V průběhu kontroly existence novějšího software bude rovněž překontrolováno, zda není k dispozici nový seznam programů **ISIPRO** - pokud tento seznam existuje je možné jeho nainstalování.
- > Pro instalaci seznamu označte tlačítka ▲/▼ řádek **ISIPRO - Aktualizace seznamu programů**, potvrďte tlačítkem **OK**. Do přístroje bude stažen seznam programů. Věnujte pozornost pokynům na obrazovce.
- > Pokud stažení seznamu nepožadujete nebo pokud není seznam k dispozici provedte prosím vyhledání nových programů - tlačítka ▲/▼ označte řádek **Všechny programy** nebo **Všechny volné programy** a potom stlačte tlačítko **OK**. Vyhledávání nových programů vyžaduje několik minut, věnujte pozornost pokynům na obrazovce.
- > Po ukončení vyhledávání programů a event. aktualizace software bude zobrazena obrazovka **Blahopřání** a po stlačení tlačítka **OK** bude přístroj přepnut do normálního provozního režimu a bude jej možno používat.



5. Nastavení přijímače

Po uvedení přijímače do provozu (realizací jeho výchozího nastavení) je v případě potřeby možné nastavení některých jeho funkcí.

5.1 Jazyk obsluhy

Prostřednictvím této funkce je možná změna jazyka pro nabídky a hlášení na TV obrazovce.

- > Stlačením tlačítka **MENU** vyvolejte hlavní nabídku.
- > Tlačítka ▲/▼ vyberte řádek **Jazyk obsluhy**.
- > Potvrďte tlačítkem **OK** - bude zobrazena podnabídka **Jazyk obsluhy**.
- > Tlačítka ▲/▼ vyberte požadovaný jazyk.
- > Pro potvrzení výběru a jeho uložení do paměti stlačte tlačítko **OK**.

5.2 Základní nastavení

Pro optimální využití přijímače jsou nutná některá jeho další nastavení a to prostřednictvím podnabídky **Základní nastavení**.

- > Stlačením tlačítka **MENU** vyvolejte hlavní nabídku.
- > Tlačítky **▲/▼** přejděte do řádku **Nastavení**.
- > Potvrďte tlačítkem **OK** - bude zobrazena podnabídka **Nastavení**.
- > Tlačítky **▲/▼** přejděte do řádku **Základní nastavení**.
- > Potvrďte tlačítkem **OK**.
- > Ze zobrazené obrazovky vyberte tlačítky **▲/▼** požadovanou funkci a nastavte ji podle vašich potřeb.
Jsou možná dále popsaná nastavení.

5.2.1 Časový rozdíl ke GMT (hod.)

Přijímač je vybaven hodinami synchronizovanými světovým časem (GMT). Pokud nebude prostřednictvím funkce **Země** vybrána země pro nastavení odchylky místního od světového času (výběrem nastavení **Žádná**) použijte pro nastavení odchylky místního času od světového času tlačítka **◀/▶**. Tato odchylka činí v ČR +1 hodinu, v době platnosti letního času +2 hodiny.

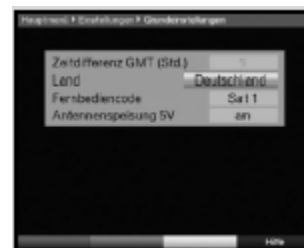

5.2.2 Země

Funkce je rovněž používána pro automatické přepnutí na letní / zimní čas a naopak.

- > Po výběru této funkce specifikujte (tlačítky **▲/▼**) zemi instalace přijímače - na základě této specifikace budou přijímačem automaticky seřizeny hodiny na místní čas.

5.2.3 Kód dálkového ovládání

Přijímač je možno obsluhovat buď dálkovým ovladačem z příslušenství přístroje (používá kód dálkového ovládání **SAT 2**) popř. volitelným dálkovým ovladačem (používá kód dálkového ovládání **SAT 1**).

Nastavení umožňuje současnou obsluhu dvou přijímačů umístěných v jediné místnosti (nebudou se vzájemně ovlivňovat).

Po výběru tohoto řádku nabídky současně stlačte pro nastavení požadovaného režimu ovladače tlačítko **SAT 1** nebo **SAT 2** a tlačítko **OK**.

5.3 Nastavení audio / video

Tato podnabídka je používána pro optimalizaci nastavení výstupů signálů audio a video pro používaný televizor.

- > Stlačením tlačítka **MENU** vyvolejte hlavní nabídku.
- > Tlačítky **▲/▼** vyberte řádek **Nastavení**.
- > Pro potvrzení výběru stlačte tlačítko **OK** - bude zobrazena podnabídka **Nastavení**.
- > Tlačítky **▲/▼** vyberte **Nastavení audio / video**.
- > Stlačte tlačítko **OK** - bude zobrazena obrazovka **Nastavení audio / video**.
- > Tlačítky **▲/▼** vyberte řádek s požadovanou funkcí a podle dále uvedených pokynů změňte / proveďte jejich nastavení.

K dispozici jsou následující funkce:

5.3.1 Formát obrazu

- > Tlačítka ◀/▶ vyberte formát obrazovky používaného televizoru (**16:9** nebo **4:3**). Podle zvoleného nastavení bude formát obrazu automaticky přizpůsobován používanému televizoru.

5.3.2 Jazyk pro audio

- > Tlačítka ◀/▶ vyberte upřednostňovaný jazyk audio - bude automaticky používán. Pokud nebude vybrán jazyk k dispozici bude pro audio použit jazyk, který má u přijímaného TV programu prioritu.

5.3.3 Jazyk pro podtitulky

- > Tlačítka ◀/▶ vyberte upřednostňovaný jazyk pro podtitulky - bude automaticky používán. Pokud nebude vybrán jazyk k dispozici bude pro podtitulky použit jazyk, který má u přijímaného TV programu prioritu.

5.4 Nastavení antény

Funkce je určena pro optimalizaci nastavení antény. Pokud jste předčasně ukončili výchozí nastavení přijímače budou jako nastavení antény použita nastavení z výroby (přijímač je naprogramován pro příjem TV programů ze satelitů Astra a Eutelsat). Pokud chcete přijímat jiné satelity nebo jiné LNB jsou nutné následující úkony:

- > Stlačením tlačítka **MENU** vyvolejte hlavní nabídku.
- > Tlačítka ▲/▼ vyberte řádek **Nastavení**.
- > Po potvrzení výběru stlačte tlačítko **OK** - bude zobrazena podnabídka **Nastavení**.
- > Tlačítka ▲/▼ vyberte **Nastavení antény** a stlačte tlačítko **OK**.

Prostřednictvím podnabídky **Nastavení antény** jsou možná následující nastavení:

5.4.1 Zapnutí / vypnutí DiSEqC

DiSEqC je digitální řídicí signál používaný pro řízení komponent DiSEqC (přepínače LNB popř. pozicionéru) prostřednictvím anténního kabelu.

Pokud používáte komponenty DiSEqC je tento signál nutno zapnout, v opačném případě je řídicí signál nutno vypnout:

- > Po výběru tohoto řádku použijte pro zapnutí / vypnutí řídicího signálu DiSEqC tlačítko **OK**.

Nastavení je omezeno na konfiguraci jediného LNB.

5.4.2 Nastavení spínací matice

V nabídce jsou uvedena 4 spínací kritéria pro řízení DiSEqC a přístroj je naprogramován tak, že při nastavení přepínače A/A je přijímán satelit Astra, v poloze přepínače B/A satelit Eutelsat. Při požadavku na příjem jiných satelitů je nutné následující přizpůsobení přijímače:

- > **Tlačítka se šipkami** vyberte polohu přepínače (1 - 4), které chcete přiřadit satelit (např. polohu **A/B 3 Žádný satelit**) a potom stlačte tlačítko **OK**. Bude zobrazena tabulka pro výběr satelitu.
- > Tlačítka ▲/▼ označte požadovaný satelit, pro zobrazení následující / předcházející strany seznamu použijte tlačítka ◀ nebo ▶. Pokud není požadovaný satelit uveden v seznamu vyberte **User 1** až **User 14** (nastavení uživatele).
- > Potvrďte tlačítkem **OK** - vybraný satelit bude přiřazen vybrané poloze přepínače.

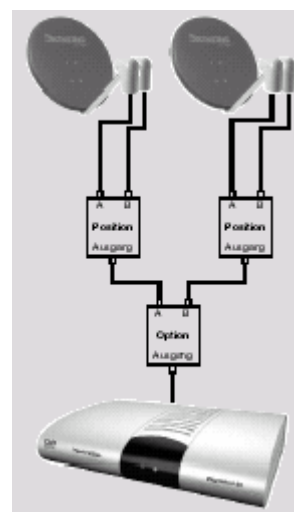

- > Opakováním výše uvedeného postupu upravte konfiguraci antény tak, aby odpovídala vašim požadavkům. Pro polohy přepínače kterým nebude přiřazen žádný satelit vyberte **Žádný satelit**.

5.4.3 Další nastavení / Vlastnosti LNB

Po konfiguraci antény je nutná kontrola popř. změna dalších nastavení.

- > Tlačítka ◀ / ▶ přejděte do sloupce **Konfigurace**.
- > Tlačítka ▲ / ▼ vyberte v řádku, jehož nastavení chcete překontrolovat nebo změnit pole **Další**, potvrďte tlačítkem **OK**. Bude zobrazena podnabídka, ve které můžete provést požadovaná nastavení a v případě potřeby nastavit zkušební transpondér - viz obrázek.

Jsou možná následující nastavení:

Typ LNB

- > V tomto řádku vyberte tlačítka ◀ / ▶ typ používaného LNB (**Single LNB** (jediné), **Quatro LNB** (čtveřice), **DisiCon 1 LNB**, **DisiCon 2 LNB**, **DisiCon 4 LNB**, **C-Band LNB** nebo **User LNB** (LNB specifikované uživatelem).
- > Potvrďte tlačítkem **OK**.

Test transpondéru

Následující postup použijte pouze při požadavku na kontrolu signálu satelitu

Kmitočet transpondéru

Do tohoto řádku vložte **číslicovými tlačítky** kmitočet transpondéru.

Polarizace

Tlačítka ▲ / ▼ vložte polarizaci používanou transpondérem (**horiz** = horizontální, **vert** = vertikální).

Symbolová rychlost

Symbolová rychlost indikuje objem přenášených dat za sekundu - pro její vložení použijte **číslicová** tlačítka.

User LNB

Pokud jste vybrali **User LNB** je možné vložení následujících parametrů:

LOF low band

Kmitočet místního oscilátoru jehož prostřednictvím je přijímaný kmitočet převáděn na 1. mf kmitočet, který je potom zpracováván přijímačem. Pro příjem v celém kmitočtovém pásmu (10,7 - 11,8 GHz (low-band) a 11,7 - 12,75 GHz (high-band) jsou univerzálními LNB používány dva oscilátory.

- > Po výběru tohoto řádku vložte **číslicovými tlačítky** kmitočet místního oscilátoru pro příjem kmitočtů low-band.

LOF high-band

- > Po výběru tohoto řádku vložte **číslicovými tlačítky** kmitočet místního oscilátoru pro příjem kmitočtů high-band.

Přechod low / high band

- > Do tohoto řádku vložte **číslicovými tlačítky** kmitočet, po jehož dosažení bude LNB přepnuto z pásma low- band do pásma high-band.
- > Pro uložení nastavení do paměti stlačte tlačítko **OK**.

Kvalita signálu

V tomto řádku můžete po předchozím vložení správných hodnot pro test transpondéru překontrolovat intenzitu a kvalitu signálu transpondéru.

5.4.4 Otočný systém

Pokud používáte systém pro směrování antény (DiSEqC 1.2) přepněte v bodě 5.4.1 na **Zapnut** a postupujte podle pokynů kapitoly 9 návodu.

6. Obsluha přijímače

6.1 Zapnutí / vypnutí přijímače

- > Pro zapnutí přijímače stlačte tlačítko **ON/STANDBY** na přijímači nebo na ovladači.
- > Dalším stlačením tlačítka bude přijímač přepnut do pohotovostního režimu. V pohotovostním režimu svítí na přístroji červená LED.

6.2 Výběr TV programu

6.2.1 Tlačítka PROGRAM ▲/▼

- > Pro výběr požadovaného TV programu použijte tlačítka **PROGRAM ▲/▼** na přijímači nebo tlačítka ▲/▼ na ovladači.

6.2.2 Číslicovými tlačítky

- > Pro vložení čísla paměťového místa s požadovaným TV programem použijte **číslicová tlačítka**.

Příklady:

Pro výběr paměťového místa č. 1 stlačte tlačítko 1.

Postupným stlačením tlačítek 1 a 4 výběr paměťového místa č. 14.

Postupným stlačením tlačítek 2, 3 a 4 výběr paměťového místa č. 234.

Při vkládání čísel paměťových míst označených dvoj- nebo trojčíslím nesmí být časová prodleva mezi stlačeními jednotlivých tlačítek delší než cca 3 sekundy.

Při požadavku na vložení dvoj- popř. trojmístného čísla je vyhledání paměťového místa možno urychlit delším přidržením posledního použitého tlačítka.

6.2.3 Použitím seznamu programů

- > Během příjmu TV stlačte tlačítko **OK** - na obrazovce bude zobrazen seznam TV programů vložených do předvolby (během příjmu rozhlasu bude stlačením tlačítka zobrazen seznam rozhlasových programů). V seznamu bude zvýrazněn aktuálně přijímaný program.
- > Tlačítka ▲/▼ vyberte požadovaný program.
- > Pro přepnutí na příjem vybraného programu znovu stlačte tlačítko **OK**.
- > Pro pohyb mezi stranami seznamu programů použijte tlačítka ◀ / ▶ .



6.2.3.1 Výběr seznamu programů

Pro usnadnění vyhledávání programů je přijímač vybaven seznamy programů, seřazených podle různých kritérií. K dispozici jsou seznam oblíbených programů a seznam všech programů (roztříděný podle abecedy nebo podle jejich poskytovatelů).

Pro použití těchto seznamů postupujte podle následujících pokynů:

- > Stlačte tlačítko **OK** - bude zobrazen aktivní seznam programů.

Přijímač digitální satelitní TV / rozhlasu TechniSat - model DigitMod S1 Návod k obsluze

- > Stlačením **červeného** tlačítka otevřete okno s typy seznamů seznamu oblíbených programů (**Oblíbené**) nebo seznam všech programů (setříděných podle abecedy nebo podle jejich poskytovatelů) - přijímaný program bude v seznamu zvýrazněn.
- > Tlačítka **▲/▼** vyberte např. seznam všech programů (**Všechny**), výběr potvrďte tlačítkem **OK**.
- > Tlačítka **▲/▼** vyberte ze seznamu program, který chcete sledovat.
- > Potvrďte tlačítkem **OK**.

6.2.4 Příjem zablokovaných TV programů

Při pokusu o příjem zablokovaného TV programu (prostřednictvím funkce pro zablokování příjmu TV programů vysílajících pořady nežádoucí pro děti) bude na TV obrazovce zobrazena výzva k vložení platného PIN.

- > Pro příjem zablokovaného programu vložte **číslicovými tlačítky** platné PIN - bude přepnuto na jeho příjem.

nebo

- > Přepněte přijímač na příjem nezablokovaného TV programu.

Pro zvýšení komfortu obsluhy přijímače je vložení PIN vyžadováno během používání přijímače (v době mezi jeho zapnutím / přepnutím do pohotovostního režimu) pouze jedenkrát.

6.2.5 Informační okno

Po přepnutí na příjem jiného programu bude na TV obrazovce zobrazeno informační okno obsahující číslo paměťového místa předvolby s přijímaným programem a jeho názvem.

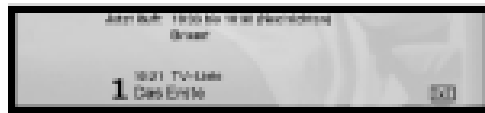

Doplňkově mohou být v okně zobrazovány ikony označující některé vlastnosti přijímaného programu jako jsou např. ikona **TxT** indikující vysílání teletextu, ikona **16:9** indikující formát obrazu 16:9, ikona klíče indikující zablokování příjmu TV programů atd. Kromě toho budou (pouze pokud jsou vysílány) zobrazovány informace o žánrech a některé další informace (v závislosti na TV společnosti).

6.3 Nastavení hlasitosti

U přijímače je k dispozici možnost regulace úrovně výstupu signálu audio pro televizor (zesilovač) - nastavení hlasitosti. Je tak usnadněno používání přijímače - jeho dálkovým ovladačem je tak možná obsluha všech důležitých funkcí systému a je tak minimalizována nutnost používání dálkového ovladače televizoru (zesilovače). Po zapnutí přijímače bude automaticky nastavena hlasitost používaná před jeho vypnutím.

- > Pro zvýšení hlasitosti použijte tlačítko **VOLUME +**, pro snížení hlasitosti **VOLUME -**.
- > Pro okamžité umlčení zvuku / obnovení původní hlasitosti stlačte tlačítko **MUTE** .

6.4 Výběr jazyka pro audio

Pokud je přijímaný TV pořad vysílán se zvukem v několika jazycích nebo s více kanály audio bude toto indikováno zobrazením výběrového okna. V podobném případě je možný výběr jiného jazyka audio nebo jiného kanálu vysílaného zvuku.

- > Stlačte tlačítko **✓** - na obrazovce bude zobrazeno okno se seznamem aktuálně vysílaných jazyků audio.
- > Tlačítka **▲/▼** vyberte požadovaný jazyk, výběr potvrďte tlačítkem **OK**.

Poté budete moci poslouchat zvukový doprovod obrazového signálu ve vybraném jazyce.

Přijímač umožňuje příjem monofonního zvuku.

Tlačítka **◀/▶** je možné přepnutí na levý monofonní kanál 1 popř. pravý monofonní kanál 2 nebo na stereofonní příjem.

6.5 Přepnutí na příjem TV / rozhlasu

Naprogramování předvolby přijímače jsou kromě TV programů do předvolby ukládány rovněž i programy digitálního rozhlasu.

- > Pro přepnutí na příjem digitálního rozhlasu stlačte tlačítko **TV/RADIO** - přijímač tak bude přepnut na příjem posledního přijímaného rozhlasového programu.
- > Dalším stlačením tlačítka **TV/RADIO** bude přijímač přepnut na příjem posledního přijímaného TV programu.

6.6 Přepnutí na příjem předchozího přijímaného programu

- > Stlačte tlačítko **EXIT** na ovladači - přijímač tak bude přepnut na příjem programu přijímaného před přepnutím na příjem aktuálně přijímaného programu.
- > Opakovaným stlačováním tlačítka je možné postupně přepínání mezi oběma programy.

6.7 Zobrazení údaje hodin a informací o přijímaném programu

Použitím této funkce je na TV obrazovce možno zobrazit informace o přijímaném programu.

- > Pro zobrazení informací o přijímaném programu stlačte tlačítko **INFO**.
Ve spodní části TV obrazovky bude zobrazeno okno obsahující údaj hodin, název přijímaného programu, název přijímaného pořadu s časy jeho zahájení / ukončení jakož i další informace (jejich obsah závisí na TV společnosti).

6.8 Další informace o programu

Pokud jsou přijímaným programem vysílány další informace je na obrazovce možno zobrazit další informace o přijímaném programu.

- > Dalším stlačením tlačítka **INFO** bude otevřeno druhé informační okno. Součástí okna jsou rozšiřující informace o přijímaném programu.
- > Dalším stlačením tlačítka **INFO** je možné (pouze pokud jsou vysílány) zobrazit informace o TV pořadu vysílaném po ukončení vysílání aktuálně vysílaného pořadu.
- > Pokud nejsou doplňující informace vysílány zobrazené informace dalším stlačením tlačítka zhasnou.
- > Pro zobrazení dlouhých textů použijte tlačítka **▲/▼**.

6.9 Informace o transpondéru

- > Stlačením tlačítka **zeleného** tlačítka zobrazte obrazovku s informacemi o přijímaném transpondéru.
- > Pro zobrazení dalších informací (jako jsou informace **Audio / Video, Informace o pořadu**, popř. rovněž i informace o event. používaném systému kódování (**CA**)) použijte **barevná** tlačítka.
- > Pro zhasnutí zobrazených informací stlačte tlačítko **MENU**.



6.10 Zastavení obrazu

- > Pro zastavení obrazu na TV obrazovce stlačte tlačítko **STOP**.
- > Přepnutí na pohyblivý obraz dalším stlačením tlačítka.

6.11 Automatické vypnutí přístroje

- > Opakovaným stlačováním tlačítka **-/-** specifikujte čas, po jehož uplynutí požadujete automatické vypnutí přístroje (v rozsahu od 15 minut do 2 hodin).
- > Po uplynutí naprogramované doby bude přístroje přepnut do pohotovostního režimu.

6.12 Příjem teletextu

6.12.1 Příjem teletextu prostřednictvím dekodéru teletextu televizoru

Pro obsluhu funkcí televizoru souvisejících s příjmem teletextu použijte tlačítka na ovladači televizoru - viz návod k jeho obsluze.

6.12.2 Příjem teletextu prostřednictvím dekodéru teletextu přijímače

Alternativně je pro příjem teletextu možno použít dekodér teletextu (součást obvodů přijímače) - jedná se o dekodér TOP-textu. Informace teletextu jsou u TOP-textu uspořádány podle jejich tématiky do skupin a bloků - je tak dosahováno zvýšení jejich přehlednosti.

- > Přepněte na příjem TV programu jehož teletext chcete sledovat.
- > Stlačte tlačítko **TXT**- na TV obrazovce bude zobrazena strana teletextu.
- > **Číslicovými tlačítky** vložte ve formátu trojčíslí číslo požadované strany teletextu - bude zobrazeno v levém horním rohu obrazovky.
Po vložení posledního čísla bude zahájeno vyhledávání požadované strany - její zobrazení na TV obrazovce vyžaduje podle okolností několik sekund.
- > Pro zobrazení strany teletextu se seznamem vysílaných informací vyhledejte stranu č. 100.
- > Pro přepnutí na předcházející / následující stranu teletextu použijte červené popř. zelené tlačítko.
- > Pro zobrazení informací zobrazených ve žlutém popř. v modrém poli obrazovky stlačte žluté popř. modré tlačítko.
- > Pro ukončení příjmu teletextu opakovaně stlačte tlačítko **TXT**.

Zobrazení teletextu na pozadí TV obrazu

- > Pro zobrazení teletextu na pozadí TV obrazu stlačte během příjmu teletextu tlačítko **TXT**.
- > Dalším stlačením tlačítka přepnutí na příjem TV.

Zastavení postupné změny stran rozsáhlých informací teletextu

- > Stlačte tlačítko **STOP**.
- > Pro obnovení postupné změny zobrazovaných stran znovu stlačte tlačítko **STOP**.
- > Pro přepnutí do normálního režimu stlačte tlačítko **EXIT**.

6.13 Podtitulky

Pokud jsou vysílány podtitulky bude v informačním okně zobrazeném po přepnutí na příjem TV programu zobrazena odpovídající ikona. Pokud byla zapnuta funkce pro zobrazování podtitulků a pokud jsou podtitulky ve vybraném jazyce vysílány budou zobrazovány.

- > Pokud budou podtitulky vysílány pouze v jiném než vybraném jazyce popř. pokud jsou podtitulky vysílány prostřednictvím teletextu je podtitulky možno zapnout ručně:
- > Opakovaným stlačováním tlačítka **✓** zobrazte na TV obrazovce výběrové okno se seznamem vysílaných jazyků pro podtitulky popř. s číslem strany teletextu s podtitulky k přijímanému TV pořadu.
- > Tlačítky **▲/▼** vyberte požadovaný jazyk / stranu teletextu.
- > Pro zobrazení podtitulků stlačte tlačítko **OK**.

Věnujte prosím pozornost tomu, že funkce je k dispozici pouze pokud jsou skutečně vysílány podtitulky a že provedené nastavení je aktivní pouze pro přijímaný TV pořad.

6.14 Elektronický průvodce TV pořady (SFI)

Přijímač je vybaven elektronickým ekvivalentem TV programových týdeníků (**SFI** - německá zkratka anglického termínu **Electronic Program Guide (EPG)**), jehož prostřednictvím můžete na TV obrazovce zobrazit (v

Přijímač digitální satelitní TV / rozhlasu TechniSat - model DigitMod S1 Návod k obsluze

- > Stlačením **žlutého** tlačítka bude přepnuto na zobrazení tabulky se seznamem TV pořadů, vysílaných po ukončení aktuálně vysílaných pořadů (**POTÉ**).
- nebo
- > Pro přepnutí přijímače do normálního režimu stlačte tlačítko **TV/RADIO**.

6.14.5 POTÉ (tabulka s následujícími TV pořady)

- > Pro přepnutí do tabulky **POTÉ** (s pořady vysílanými po ukončení vysílání aktuálně vysílaných pořadů) ze zobrazené tabulky **NYNÍ** stlačte **žluté** tlačítko.
 - > Po zobrazení tabulky vám budou k dispozici funkce uvedené v dalším textu návodu.
 - > Stlačením **žlutého** tlačítka bude přepnuto do tabulky **VÍCE**.
- nebo
- > Stlačením zeleného tlačítka nebo tlačítka EXIT přejděte do předcházející tabulky **NYNÍ**
 - > Pro přepnutí přijímače do normálního režimu stlačte tlačítko **TV/RADIO**.



6.14.6 VÍCE (tabulka s dalšími informacemi)

- > Pro zobrazení tabulky **VÍCE** ze zobrazené tabulky **POTÉ** stlačte **žluté** tlačítko. V horním řádku tabulky bude zobrazeno doplňkové okno s údajem času vytvoření tabulky.
 - > Dalším stlačením **žlutého** tlačítka přejdete k časovým údajům zobrazeným ve žlutém poli tabulky.
 - > Přidržením stlačeného **žlutého** tlačítka pokračování ve vyhledávání. Pro zlepšení přehlednosti budou zobrazovány časové informace.
- Pro pohyb v tabulce vzad použijte stejným způsobem **zelené** tlačítko.



Ve spodním okraji obrazovky jsou zobrazovány dny v týdnu. Pokud jsou k jednotlivým dnům v týdnu k dispozici informace o TV pořadech budou tato pole označena.

- > Pro zobrazení informací o TV pořadech vysílaných v požadovaný den stlačte **číslicové tlačítko** odpovídající požadovanému dni v týdnu.
- nebo
- > Pro přepnutí do tabulky **POTÉ** stlačte tlačítko **EXIT**.

6.14.7 Funkce SFI

Pro použití dále uvedených funkcí **SFI** vyvolejte podle pokynů uvedených v předcházejícím textu návodu obrazovku **SFI**.

6.14.7.1 Zobrazení informací SFI

Je možné získání informací o označeném TV programu popř. o označeném TV pořadu. Existence informací o vysílaných pořadech je v tabulce označeny ikonou umístěnou vedle údaje označujícího TV program.

- > Pro vyvolání požadovaných informací vyberte tlačítka **▲/▼** nebo **barevnými tlačítky** požadovaný TV program.
- > Pro zobrazení informací stlačte tlačítko **SFI**. Pro zobrazení dlouhých textů použijte tlačítka **◀/▶**.
- > Pro přepnutí do předcházející tabulky stlačte tlačítko **EXIT**.

6.14.7.2 Rezervace TV pořadu

- > Tlačítka **▲/▼** nebo **barevnými tlačítky** vyberte požadovaný TV pořad.
- > Stlačením **červeného** tlačítka otevřete výběrové okno.
- > Tlačítka **▲/▼** vyberte požadovaný typ timeru.

Přijímač digitální satelitní TV / rozhlasu TechniSat - model DigitMod S1 Návod k obsluze

- > Stlačte tlačítko **OK** - pro kontrolu bude zobrazena tabulka **Správa timeru** s daty programu, ve které můžete v případě potřeby provést změny.
- > Pro přepnutí do předcházející tabulky stlačte tlačítko **EXIT**. V závislosti na typu timeru bude přístroj v naprogramovaném čase zapnut - zapnutí přístroje VCR bude indikováno střídavě blikajícími LED.
- > Pro zabránění nežádoucímu zásahu do záznamu je po zapnutí přístroje timerem zablokována převážná většina tlačítek ovladače.

Výmaz události SFI

- > Při požadavku na stornování události timeru SFI označte opakováním výše uvedeného postupu pořad, který chcete vymazat.
- > Stlačením **červeného** funkčního tlačítka **Timer** otevřete výběrové okno.
- > Tlačítka **▲/▼** označte řádek **Vymazat timer**.
- > Potvrďte tlačítkem **OK**.
- > Pro zrušení již zahájeného záznamu přepněte přijímač do pohotovostního režimu.
- > V případě potřeby je přijímač možno opět zapnout a použít jej podle vašich potřeb.

6.14.7.3 Tabulka s přehledem pořadů

Pro sestavení tabulky s přehledem pořadů vysílaných v průběhu požadovaného dne v týdnu vybraným TV programem postupujte následovně:

- > Stlačte tlačítko **SFI** - na TV obrazovce bude zobrazena obrazovka **NYNÍ**.
- > Stlačením **modrého** tlačítka otevřete výběrové okno.
- > Tlačítka **▲/▼** označte řádek **Program**.
- > Potvrďte tlačítkem **OK**. Bude zobrazen denní přehled TV pořadů vysílaných vybraným TV programem.
- > Pro pohyb v tabulce (označení požadovaného pořadu nebo času) použijte tlačítka **▲/▼** nebo **◀/▶**.

Ve spodní části obrazovky budou zobrazeny údaje označující jednotlivé dni v týdnu.

Pokud jsou pro jednotlivé dny v týdnu k dispozici informace o TV pořadech budou odpovídající pole označena.

- > Pro zobrazení informací o TV pořadech vysílaných v určitý (označený) den stlačte odpovídající **číslicové tlačítko**.

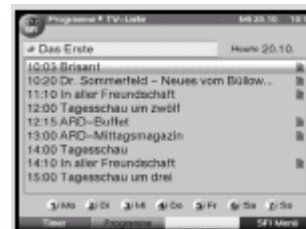

Zobrazení přehledu SFI o TV pořadech vysílaných jiným TV programem

- > Stlačte **zelené** funkční tlačítko **Program**. Bude zobrazen seznam TV programů, pro které jsou k dispozici informace o TV pořadech.
- > Tlačítka **▲/▼** nebo **◀/▶** vyberte požadovaný TV program.
- > Stlačte tlačítko **OK** - bude zobrazen seznam TV pořadů vysílaných vybraným TV programem.

6.14.7.4 Přehled pořadů podle jejich žánrů

Pokud se zajímáte o TV pořady určitého žánru (např. filmy, sport, zprávy atd.) je možné vytvoření seznamů pořadů podle jejich žánrů.

- > Stlačte tlačítko **SFI** - bude zobrazena tabulka **NYNÍ**.
- > Stlačením **modrého** funkčního tlačítka otevřete výběrové okno.
- > Tlačítka **▲/▼** označte řádek **Žánry**.
- > Potvrďte tlačítkem **OK**.



- > **Zeleným** funkčním tlačítkem **Žánry** otevřete okno se seznamem žánrů, které jsou k dispozici.
- > Tlačítka **▲/▼** nebo **◀/▶** vyberte požadovaný žánr, výběr potvrďte tlačítkem **OK**. Bude zobrazen denní seznam pořadů vybraného žánru (na obrázku byl vybrán žánr **Nachrichten** (Zprávy)).
- > Pro výběr požadovaného pořadu použijte tlačítka **▲/▼**.
- > Pro zobrazení následující / předcházející obrazovky seznamu použijte tlačítka **◀/▶**. Ve spodní části obrazovky budou zobrazeny údaje označující jednotlivé dny v týdnu. Pokud jsou pro jednotlivé dny v týdnu k dispozici informace o TV pořadech budou odpovídající pole označena.
- > Pro zobrazení informací o TV pořadech vysílaných v určitý (označený) den stlačte odpovídající **číslicové tlačítko**.

6.14.8 Ukončení používání SFI

- > Stlačte tlačítko **MENU** nebo tlačítko **TV/RADIO**.

6.15 Záznamy TV pořadů za vaší nepřítomnosti

Přijímač je vybaven dvěma timery - timerem pro přepnutí na příjem naprogramovaného TV pořadu vysílaného specifikovaným TV programem a timerem pro řízení záznamů připojeným VCR. Postupy programování timerů se liší pouze zadáním odpovídajícího typu timeru.

K dispozici jsou dvě varianty programování timerů a sice využitím informací SFI nebo vložení jednotlivých parametrů programu timeru, o kterém bude pojednáno v této kapitole.

1. Timer VCR

Timer je používán pro automatické zapnutí / vypnutí (přepnutí přijímače do pohotovostního režimu) pro záznam TV pořadu připojeným přístrojem pro záznam (především VCR). Věnujte pozornost tomu, že kromě naprogramování přijímače je rovněž nutné odpovídající naprogramování přístroje použitého pro záznam - viz návod k jeho obsluze.

Po zapnutí přijímače tímto timerem budou na přístroji střídavě blikat LED, současně budou (z důvodu zabránění event. zrušení nebo nežádoucímu ukončení záznamu) zablokována tlačítka na ovladači.

2. Timer pro přepnutí na příjem požadovaného TV programu

Pokud je přijímač v normálním provozním režimu bude po dosažení naprogramovaného času automaticky přepnut na příjem požadovaného TV programu. Na rozdíl od timeru VCR zůstávají po aktivování timeru tlačítka na ovladači plně funkční, přijímač je možno obsluhovat bez jakýchkoliv omezení a po ukončení pořadu nebude přijímač přepnut do pohotovostního režimu.

Naprogramování timeru uživatelem

- > Stlačením tlačítka **MENU** vyvolejte hlavní nabídku.
- > Tlačítka **▲/▼** vyberte řádek **Správa timeru**.
- > Potvrďte tlačítkem **OK**. Bude zobrazena obrazovka **Správa timeru**.
- > Tlačítka **▲/▼** vyberte požadovaný typ timeru.
- > Stlačením tlačítka **OK** bude zobrazena obrazovka pro naprogramování timeru.

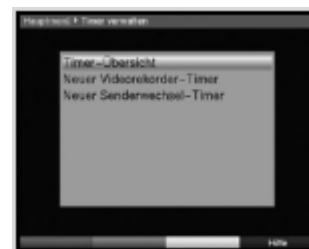

Pro naprogramování timeru postupujte podle následujících pokynů:

Zdroj

- > Tlačítka ▲/▼ a / označte pole **Zdroj**.
- > Stlačte tlačítko **OK**.
- > Z otevřeného výběrového okna vyberte tlačítka ▲/▼ zdroj signálu (**TV** nebo **Radio**).
- > Potvrďte tlačítkem **OK**.
Bude zobrazen seznam TV nebo rozhlasových programů.
- > Ze seznamu vyberte požadovaný program.
- > Pro pohyb v seznamu nahoru / dolů použijte tlačítka ▲/▼.
- > Pro pohyb mezi stranami seznamu použijte v případě potřeby tlačítka ◀ / ▶.
- > Pro převzetí výběru do programu stlačte tlačítko **OK**.



Datum

- > **Tlačítka se šípkami** vyberte pole **Datum**.
- > **Číslíkovými tlačítky** vložte datum zahájení vysílání požadovaného pořadu.

Start

- > **Tlačítka se šípkami** vyberte pole **Start**.
- > Číslíkovými tlačítky vložte čas zahájení vysílání pořadu.

Stop

- > Opakováním postupu vložení času zahájení záznamu vložte do pole **Stop** čas ukončení záznamu (pouze pro záznam TV pořadu).

Opakovaný příjem / záznam pořadu (Opak.)

- > Tlačítka se šípkami označte pole **Opak**.
- > Stlačte tlačítko **OK**.
Bude zobrazeno výběrové okno ve kterém můžete specifikovat četnost záznamu:
 - 1x** pro jednorázově vysílané pořady
 - T** pro pořady vysílané denně ve stejnou dobu
 - 1 W** pro pořady vysílané jednou týdně ve stejný den a ve stejnou dobu
 - 1-5** pro pořady vysílané denně od Po do Pá
 - 6-7** pro pořady vysílané pouze v So a v Ne
- > Tlačítka ▲/▼ vyberte požadovanou četnost příjmu / záznamu.
- > Potvrďte tlačítkem **OK**.

Převzetí dat programu záznamu do paměti

- > Po ukončení programování stlačte pro uložení programu do paměti **žluté** funkční tlačítko **Převzít**. Pokud byl naprogramován **pořad vysílaný TV programem jehož příjem je zablokovaný** je před uložením programu timeru do paměti nutno vložit platné PIN.
- > Stlačením tlačítka **TV/RADIO** přepněte přijímač do výchozího režimu.

Obrazovka Přehled timerů

Prostřednictvím této obrazovky je uživateli k dispozici přehled všech dosud naprogramovaných programů timerů.

- > Pro zobrazení obrazovky **Přehled timerů** vyvolejte výše uvedeným postupem obrazovku **Správa timeru**.
- > Tlačítka ▲/▼ vyberte řádek **Přehled timerů**.
- > Potvrďte stlačením tlačítka **OK**.

Časové přesahy jednotlivých programů timeru budou v tabulce znázorněny červeně.

6.15.3 Změna programu timeru

- > Tlačítky ▲/▼ vyberte ze seznamu programů timeru program, který chcete změnit.
- > Stlačením **žlutého** funkčního tlačítka **Změnit** získáte přístup k nastavením vybraného programu. Potom podle pokynů uvedených v předcházejícím textu návodu proveďte požadované změny programu timeru.
- > Po provedení změn stlačte pro uložení změn do paměti **žluté** funkční tlačítko **Převzít**.

6.15.4 Výmaz programu timeru

- > Tlačítky ▲/▼ vyberte ze seznamu program timeru, který chcete vymazat.
- > Stlačte **zelené** funkční tlačítko **Vymazat**.
Bude zobrazen dotaz **Skutečně vymazat tento program?**.
- > Při požadavku na výmaz programu timeru vyberte tlačítka ◀/▶ **Ano**.
- > Pro výmaz vybraného programu stlačte tlačítko **OK**.

6.15.5 Naprogramování nového záznamu

- > Pro naprogramování nového záznamu vyberte v obrazovce **Přehled timerů** volný řádek.
- > Stlačte žluté tlačítko **Nový** - bude zobrazeno okno pro naprogramování záznamu, ve kterém naprogramujete jednotlivé parametry programu záznamu - viz odstavec 6.15.1.2.
- > Vyberte pole **Typ** a po stlačení tlačítka **OK** specifikujte typ záznamu, potvrďte tlačítkem **OK**.
- > Pro převzetí programu do paměti stlačte **žluté** tlačítko **Převzít**.

Upozornění!

Věnujte pozornost nastavení hodin - po nastavení hodin bude v informačním okně po přepnutí na příjem jiného TV programu zobrazen aktuální čas. Pokud tomu tak nebude je nutné načtení časové informace (zapnutím přijímače a jeho přepnutím (na dobu cca 30 sekund)) na příjem některého z TV programů, kterým je tato informace vysílána jako je např. německý TV program **ZDF**).

7. Změny výchozího nastavení přijímače

7.1 Konfigurace seznamu oblíbených programů

Součástí této kapitoly jsou informace o možnostech editování předvolby přijímače - seznamu oblíbených programů podle požadavků uživatele. Postup je vhodný rovněž i pro uspořádání nově vyhledaných programů v předvolbě v požadovaném pořadí.

Přijímač je vybaven dvěma typy seznamů programů - seznamem oblíbených programů (**Oblíbené**) a seznamem všech programů (**Všechny**) s rozřazením programů podle abecedního pořadí jejich názvů nebo podle jejich poskytovatelů.

Seznam oblíbených programů obsahuje programy, které byly do seznamu vloženy podle pokynů uvedených v následujícím textu návodu, v seznamu všech programů jsou obsaženy všechny programy.

Kromě toho jsou součástí této kapitoly pokyny pro výmaz programů z předvolby a pro zablokování příjmu programů nevhodných pro děti (sex, násilí atd.).

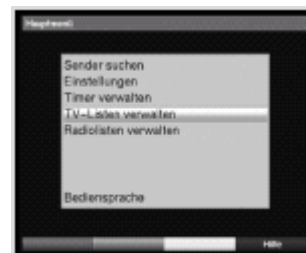

7.1.1 Vyvolání správy seznamů programů

- > Stlačením tlačítka **MENU** vyvolejte hlavní nabídku.
- > Tlačítka **▲/▼** vyberte řádek **Správa seznamů TV programů** nebo (pro správu rozhlasových programů) řádek **Správa seznamů rozhlasových programů**.
- > Potvrďte tlačítkem **OK** - bude zobrazena obrazovka pro správu seznamu programů. V levé polovině tabulky bude seznam všech programů (**Všechny**), v pravé polovině seznam oblíbených programů (**Oblíbené**), aktuálně přijímaný program bude v tabulce zvýrazněn.
- > Pro přepnutí do seznamu všech programů stlačte **červené** tlačítko.
- > Dalším stlačením **červeného** tlačítka bude zobrazeno výběrové okno, ve kterém máte možnost zobrazení programů seřazených podle různých kritérií (jako např. všechny programy, všechny nezakódované programy, všechny nové programy atd.).
- > Tlačítka **▲/▼** vyberte požadovaný seznam (např. Všechny) a potom stlačte tlačítko **OK** - bude zobrazeno další okno, ve kterém můžete tlačítka **▲/▼** specifikovat kritérium uspořádání programů. Potvrďte tlačítkem **OK**.
- > Bude zobrazen seznam uspořádaný podle zvoleného kritéria, programy které jsou součástí seznamu oblíbených programů budou v seznamu všech programů označeny zaškrtnutím.
- > Pro přepínání mezi seznamy programů (všech / oblíbených) použijte **červené** popř. **zelené** tlačítko.



7.1.2 Vložení programu do seznamu oblíbených programů

Pro vložení programu ze seznamu všech programů do seznamu oblíbených programů vyberte podle předcházejících pokynů obrazovku správy programů a přepněte do seznamu všech programů.

- > Stlačením **modrého** tlačítka zobrazíte okno se seznamem dostupných funkcí editování seznamu.
- > Tlačítka **▲/▼** vyberte **Vložit** a potom stlačte tlačítko **OK**.
- > Tlačítka **▲/▼** vyberte program, který chcete vložit do seznamu oblíbených programů a pro jeho vložení stlačte **žluté** tlačítko.
- > Pro současné vložení několika programů do seznamu stlačte tlačítko **OK**, vybraný program bude na pravé straně v seznamu označen křížkem.
- > Pro označení následujících popř. předcházejících programů v seznamu použijte tlačítka **▲/▼** a potom pro jejich vložení do seznamu stlačte **žluté** tlačítko.

7.1.3 Výmaz programů ze seznamů

7.1.3.1 Výmaz programu ze seznamu oblíbených programů

- > Stlačte modré tlačítko **Funkce** - bude zobrazeno okno se seznamem dostupných funkcí.
- > Tlačítka **▲/▼** vyberte **Odstranit** a potom stlačte tlačítko **OK**.
- > Tlačítka **▲/▼** vyberte program, který chcete vymazat ze seznamu oblíbených programů a pro jeho výmaz stlačte **žluté** tlačítko.
- > Zobrazený dotaz potvrďte výběrem **Ano**.
- > Stlačte tlačítko **OK**.

Doplňující informace

- > Postup pro současné označení několika po sobě následujících programů naleznete v předcházejícím textu.

- > Vymazaný program zůstane uložen v seznamu všech programů a bude jej v případě potřeby opět možno vložit do seznamu oblíbených programů.

7.1.3.2 Výmaz programu ze seznamu všech programů

- > Postupujte podle pokynů v odstavci 7.1.3.1 - po vyvolání obrazovky správy programů přepněte stlačením **červeného** tlačítka do seznamu všech programů a pokračujte výmazem vybraného (vybraných) programu.

7.1.4 Změna pořadí programů v seznamu

Pro změnu pořadí programů v seznamu oblíbených programů postupujte podle následujících pokynů:

- > Stlačením **modrého** tlačítka zobrazte okno se seznamem dostupných funkcí editování seznamu.
- > Tlačítka **▲/▼** vyberte **Uspořádat** a potom stlačte tlačítko **OK**.
- > Tlačítka **▲/▼** vyberte program, který chcete přemístit na jiné místo v seznamu.
- > Stlačte **žluté** funkční tlačítko **Uspořádat**. Vedle vybraného programu bude v seznamu zobrazena dvojitá šipka.
- > Tlačítka **▲/▼** nebo **číslicovými tlačítky** vyberte v seznamu místo, do kterého chcete přemístit označený program.
- > Stlačením **žlutého** tlačítka bude vybraný program uložen na nové místo.
- > Pro současné přemístění několika programů v seznamu označte v seznamu programy, které chcete přemístit, potvrďte tlačítkem **OK**.
- > Stlačte **žluté** funkční tlačítko **Uspořádat** - vedle vybraného bloku programů bude zobrazena dvojitá šipka.
- > Tlačítka **▲/▼** nebo **číslicovými tlačítky** přemístěte vybraný blok programů na požadované místo v seznamu.
- > Stlačením **žlutého** tlačítka bude vybraný blok programů uložen na nové místo.

7.1.5 Vyjití ze správy programů

- > Pro ukončení činnosti stlačte pro vyjití z nabídky tlačítko **MENU**.

7.2 Programování SFI

Pro získání lepšího přehledu o vysílaných pořadech můžete SFI naprogramovat tak, aby obsahoval pouze informace o pořadech vašich oblíbených TV programů.

Upozornění

Čím větší je počet TV programů zahrnutých do SFI tím delší dobu trvá načítání dat vysílaných pořadů a tím kratší je časové období, pro které jsou k dispozici požadované informace o vysílaných pořadech (max. 7 dní).

- > Vyvolejte hlavní nabídku, tlačítka **▲/▼** vyberte řádek **Nastavení** a potom stlačte tlačítko **OK**.
- > Tlačítka **▲/▼** vyberte **Programový týdeník** a potom stlačte tlačítko **OK** - na obrazovce bude zobrazena nabídka **Programový týdeník**.

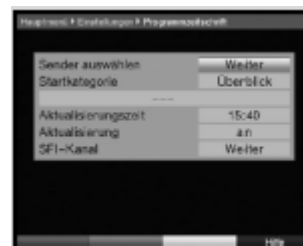

7.2.1 Výběr programu

- > Stlačte tlačítko **OK** - bude zobrazen seznam TV nebo rozhlasových programů se zvýrazněným přijímaným programem.
- > Pro přepnutí mezi seznamem TV a rozhlasových pořadů stlačte **zelené** tlačítko.

- > Stlačením **červeného** tlačítka bude zobrazeno výběrové okno pro výběr typu seznamu (např. **Oblíbené**).
- > Tlačítka ▲/▼ vyberte požadovaný typ seznamu.
- > Výběr potvrďte tlačítkem **OK**. Bude zobrazen vybraný seznam.
- > Tlačítka ▲/▼ vyberte ze seznamu program, který chcete zahrnout do SFI.
- > Pro vložení vybraného programu do SFI stlačte **žluté** funkční tlačítko SFI.
- > Pro současné vložení několika v seznamu po sobě následující programů do SFI označte v seznamu požadované programy.
- > Potom stlačením **žlutého** funkčního tlačítka SFI vložte vybrané programy do seznamu SFI.
- > Pro vyjití z nabídky stlačte tlačítko **MENU**.

Pro načtení dat SFI vybraných programů

- > Přepněte přístroj do pohotovostního režimu.
- > Stlačte tlačítko **SFI**. Bude zahájeno načítání dat SFI vybraného (vybraných) programů (indikováno blikajícími LED na předním panelu).
- > Pro přerušování načítání dat SFI zapněte přístroj.

7.2.2 Výběr zobrazovaných informací SFI

Elektronický programový týdeník disponuje různými možnostmi zobrazení informací SFI (kategorií).

Přehled

Tento způsob zobrazení umožňuje získat rychlý přehled o pořadech všech programů zahrnutých do SFI.

Pořady

Tento způsob zobrazení poskytuje denní přehled o TV pořadech vysílaných vybraným TV programem.

Žánry

Pokud se zajímáte o určité druhy pořadů (např. filmy, zprávy atd.) je možné zobrazení přehledu pořadů určitého žánru.

Poslední použitý způsob zobrazení

Po výběru tohoto způsobu zobrazení bude po vyvolání SFI vždy použit poslední použitý způsob zobrazení informací SFI.

- > Tlačítka ▲/▼ vyberte řádek **Výchozí kategorie**.
- > Tlačítka ◀/▶ vyberte způsob zobrazení informací SFI, jehož použití požadujete po vyvolávání informací SFI.
- > Pokud vyberete **Žánry** je tlačítka ▲/▼ nebo ◀/▶ doplňkově nutný výběr požadovaného žánru (např. **Filmy**, **Zprávy**, **Show** atd.).

7.2.3 Čas aktualizace

Do pole **Čas aktualizace** vložte číslíkovými tlačítky čas, ke kterému má být zahájena automatická aktualizace dat SFI.

7.2.4 Aktualizace

- > Pro zavedení dat datového kanálu vyberte řádek **Aktualizace**.
- > Stlačením tlačítka **OK** přepněte na **Zapnuto**.

- > Pokud nebudete aktualizaci dat SFI z jakéhokoliv důvodu požadovat je příjem dat SFI možno vypnout. K dispozici potom budou pouze aktuálně vysílané informace SFI.

7.2.5 Kanál SFI

Pokud došlo ke změně datového kanálu pro stažení informací SFI je prostřednictvím funkce **Kanál SFI** možná jeho změna (za normální situace není nutno nic měnit).

- > Tlačítka ▲/▼ vyberte **Kanál SFI**, potvrďte tlačítkem **OK**.
- > Tlačítka ▲/▼ vyberte program, ze kterého chcete stahovat data SFI.
- > Pro ruční zahájení aktualizace stlačte **červené** tlačítko.



7.3 Rodičovská kontrola

Přijímač je vybaven funkcí **Ochrana mládeže** umožňující zablokování příjmu TV pořadů s obsahem nevhodným pro děti a mladistvé (sex, násilí ...). Prostřednictvím této funkce mohou být proti nežádoucímu zásahu zablokovány některé důležité funkce (jako např. vyvolání hlavní nabídky). Přístup k zablokovaným TV programům je možný po vložení správného PIN (čtyřmístné číslo, z výroby **0000** - je doporučena jeho změna na libovolné uživatelem zvolené čtyřmístné číslo).

Pro použití funkce **Ochrana mládeže** postupujte podle následujících pokynů:

- > Stlačením tlačítka **MENU** vyvolejte hlavní nabídku.
- > Tlačítka ▲/▼ označte řádek **Nastavení**, potvrďte tlačítkem **OK**.
- > Bude zobrazena obrazovka **Nastavení**.
- > Tlačítka ▲/▼ vyberte řádek **Ochrana mládeže**, potvrďte tlačítkem **OK**.
- > Bude zobrazena obrazovka **Ochrana mládeže**.
- > Tlačítka ▲/▼ je možný pohyb v nabídkách a změna jednotlivých položek. Při výběru bodů nabídky věnujte pozornost údajům na obrazovce.

7.3.1 Výběr programu jehož příjem chcete zablokovat

- > Stlačte tlačítko **OK** - bude zobrazen seznam oblíbených rozhlasových nebo TV programů s označeným aktuálně přijímaným programem.
- > Pro přepnutí mezi seznamem rozhlasových a TV programů použijte **zelené** tlačítko.
- > Stlačte **červené** tlačítko - bude zobrazeno výběrové okno umožňující výběr požadovaného seznamu programů (např. seznamu oblíbených programů).
- > Tlačítka ▲/▼ vyberte požadovaný seznam - např. seznam oblíbených programů.
- > Po potvrzení tlačítkem **OK** bude zobrazen vybraný seznam programů.
- > Tlačítka ▲/▼ nebo ◀/▶ vyberte program, jehož příjem chcete zablokovat.
- > Pro zablokování příjmu vybraného programu stlačte **žluté** tlačítko - vybraný program bude označen ikonou .
- > Pro současný výběr několika programů postupujte podle pokynů v předcházejícím textu návodu, pro zablokování příjmu vybraných programů stlačte **žluté** tlačítko.
- > Po ukončení programování stlačte pro vyjití z nabídky tlačítko **MENU**.
- > Při požadavku na odblokování programu postupujte podle výše uvedených pokynů - stlačením **žlutého** tlačítka po výběru zablokovaného programu ikona  v řádku s programem zhasne a program bude odblokován.

7.3.2 Změna PIN

Z výroby je u přístroje specifikováno PIN **0000** - doporučujeme jeho změnu.

- Tlačítka ▲/▼ vyberte **Změnit PIN** a potom stlačte tlačítko **OK** - bude zobrazena obrazovka pro změnu PIN.
- Číslíkovými tlačítky vložte do pole **PIN přístroje** platné PIN (u nového přístroje **0000**).
- Do pole **Nové PIN** vložte číslíkovými tlačítky nové PIN (vámi zvolené čtyřmístné číslo - je nutno si zapamatovat).

- Do pole **Opakovat nové PIN** opakujte vložení nového PIN.
- Po potvrzení nového PIN budete vráceni do obrazovky **Ochrana mládeže**.

Upozornění!

Pozor na zapomenutí PIN. Pokud se tak stane kontaktujte vašeho prodejce.

7.3.3 Zapnutí / vypnutí ochrany mládeže

Přejděte do řádku **Režim** a potom tlačítka ◀ / ▶ funkci zapněte nebo vypněte.

7.4 Vyhledávání programů

Jak již bylo uvedeno je přijímač z výroby naprogramován pro příjem programů ze satelitů ASTRA a EUTELSAT. Pro vložení nových programů do předvolby nebo pro příjem jiných satelitů je přijímač nutno naprogramovat.

Pro vložení nových programů do předvolby existuje několik variant jejich vyhledání.

1. Automatické vyhledávání

Tento postup použijte při požadavku na prohledání všech satelitů specifikovaných v nabídce **Nastavení LNB** (odstavce 5.4 a 7.4).

2. Prohledání satelitu

Tento postup je vhodný pro vyhledávání programů ze specifikovaného satelitu.

3. Prohledání transpondéru

Postup je určeno pro cílené vyhledávání programů ze specifikovaného transpondéru.

4. Ruční vyhledávání

Tento způsob vyhledávání je určen pro cílené vyhledání určitého programu se specifikovanými hodnotami PID (identifikátorů paketu).

Po ukončení vyhledávání bude na TV obrazovce zobrazeno hlášení, kterým budete informováni o tom, kolik programů bylo vyhledáno, u kolika z nich se jedná o nové programy a kolik nově vyhledaných programů je zakódováno. Nové programy budou uloženy do seznamu všech programů (**Všechny**) a v případě potřeby je bude potom podle pokynů uvedených v odstavci 7.1 možno vložit rovněž i do seznamu oblíbených programů (**Oblíbené**).

Pro vyhledávání programů:

- > Stlačením tlačítka **MENU** vyvolejte hlavní nabídku.
- > Tlačítka ▲/▼ vyberte řádek **Vyhledat**.
- > Potvrďte tlačítkem **OK**.
Bude zobrazena obrazovka **Vyhledávání** - viz obrázek 7-14.
- > Tlačítka ▲/▼ vyberte metodu vyhledávání programů, kterou chcete použít a potom stlače tlačítko **OK**.

7.4.1 Automatické vyhledávání

Při tomto způsobu vyhledávání budou automaticky prohledány všechny v nabídce **Nastavení LNB** specifikované satelity (viz odstavce 5.4 a 8.4). Můžete rozhodnout, zda mají být vyhledány všechny (volné i zakódované) nebo pouze volné programy - viz obrázek.

- > Stlačením tlačítka **OK** specifikujte, zda mají být vyhledány pouze volné nebo všechny (volné i zakódované) programy.



- > Potvrďte stlačením **červeného** funkčního tlačítka **Zahájit vyhledávání**.
Postup podle okolností vyžaduje čas delší než 15 minut.
Věnujte pozornost pokynům na TV obrazovce.

7.4.2 Prohledání satelitu

Pro prohledání vybraného satelitu vyberte **Prohledání satelitu** - viz obrázek. Můžete rozhodnout, zda mají být vyhledány všechny (volné i zakódované) nebo pouze volné programy.

- > Pro otevření tabulky pro výběr aktivního satelitu stlačte tlačítko **OK**.
- > Pro prohledání všech aktivních satelitů vyberte tlačítka **▲/▼** řádek **Všechny satelity** nebo (pro prohledání pouze požadovaného satelitu) vyberte požadovaný satelit.
- > Potvrďte tlačítkem **OK**.
- > Tlačítka **▲/▼** označte pole **Režim vyhledávání**.
- > Tlačítkem **OK** specifikujte vyhledávání pouze volných nebo rovněž i zakódovaných programů (**Všechny**).
- > Potvrďte stlačením **červeného** tlačítka **Zahájit vyhledávání**.
Bude zahájeno vyhledávání programů. Věnujte pozornost pokynům na obrazovce.
- > Pro zrušení vyhledávání stlačte **červené** tlačítko.



7.4.3 Prohledání transpondéru

Pro vyhledání programů je rovněž možné cílené prohledání specifikovaného transpondéru - pro toto je nutné vložení jeho dat - viz obrázek 7-17.

Satelit

V tomto řádku specifikujte satelit na kterém se nachází požadovaný transpondér.

- > Tlačítka **▲/▼** označte řádek **Satelit**.
- > Tlačítkem **OK** vyvolejte tabulku s aktivními satelity.
- > Tlačítka **▲/▼** označte požadovaný satelit, potvrďte tlačítkem **OK**.



Kmitočet transpondéru

- > Tlačítka **▲/▼** vyberte řádek **Kmitočet transpondéru**.
- > **Číslicovými tlačítky** vložte požadovaný kmitočet.

Symbolová rychlost

Symbolovou rychlostí je specifikován objem přenášených dat za sekundu.

- > Tlačítka **▲/▼** vyberte řádek **Symbolová rychlost**.
- > **Číslicovými tlačítky** vložte požadovanou symbolovou rychlost.

Polarizace

- > Tlačítka **▲/▼** vyberte řádek **Polarizace**.
- > Tlačítkem **OK** vyberte používanou polarizaci (**horizontální** nebo **vertikální**).

Režim vyhledávání

- > Tlačítka **▲/▼** označte řádek **Režim vyhledávání**.
- > Tlačítkem **OK** specifikujte, zda chcete vyhledávat pouze **Volné** nebo **Všechny** (volné + zakódované) programy.
- > Potvrďte stlačením **červeného** funkčního tlačítka **Zahájit vyhledávání**. Bude zahájeno vyhledávání - věnujte pozornost pokynům na obrazovce.

- > Zrušení vyhledávání dalším stlačením **červeného** tlačítka.

7.4.4 Ruční vyhledávání

Pokud nebyl požadovaný program vyhledán automatickým vyhledáváním nebo prohledáním transpondéru může být pro jeho vyhledání nutné vložení doplňkových údajů specifických programu (PID - identifikátorů paketu). Tyto údaje je možno získat na internetu nebo přímo od provozovatele programu

Nabídka pro tento způsob vyhledávání programů se od nabídky **Prohledání transpondéru** liší pouze funkcemi **PCR-PID**, **Audio-PID** a **Video-PID**. Informace o specifikování režimu vyhledávání není používána.

- > Postupujte podle pokynů uvedených v odstavci **Prohledání transpondéru**.
- > Potom tlačítka **▲/▼** postupně označte řádky **PCR-PID**, **Audio-PID** a **Video-PID** a **číslicovými tlačítky** vložte do řádků odpovídající hodnoty.

7.4.5 Po ukončení vyhledávání programů

Průběh vyhledávání je možno sledovat na TV obrazovce. Po ukončení vyhledávání bude na TV obrazovce zobrazeno hlášení, ve kterém bude uveden počet vyhledaných programů, počet vyhledaných nových programů, počet vyhledaných volných programů a dotaz, zda mají být vyhledané programy automaticky vloženy do seznamů TV nebo rozhlasových programů - viz obrázek. Pokud budete chtít programy převzít do seznamů automaticky můžete rozhodnout, zda mají být nové programy do seznamů vloženy **Roztříděny** nebo **Neroztříděny**.



Pokud vyberete „Roztříděny“

Vyhledané programy budou zatříděny do seznamu oblíbených programů podle existujících kritérií třídění těchto seznamů. Pořadí programů v seznamu závisí na jazyce audio specifikovaném v kroku 5.3.2 nebo na zemi specifikované v krocích 5.2.2 a 5.2.3.

Pokud vyberete „Neroztříděny“

Vyhledané programy budou přidány bez jejich roztřídění na konec seznamu oblíbených programů.

Pokud vyberete „Ne“

Po výběru **Ne** nebudou nové programy přidány do seznamů oblíbených programů ale pouze do seznamu všech programů.

Pro zařazení programů do seznamů:

- > Tlačítka **◀/▶** vyberte **Roztříděny** nebo **Neroztříděny**.
- > Výběr potvrďte tlačítkem **OK**.
Věnujte prosím pozornost pokynům na TV obrazovce.
- > Pro vyjít z nabídky stlačte tlačítko **MENU**.
- > Nezávisle na tom, zda budou nové programy automaticky vloženy do seznamu oblíbených programů mohou být programy do seznamu oblíbených programů převzaty ručně - viz odstavec 7.1.

7.5 Servisní nastavení

Všechna nastavení přijímače je kdykoliv možno přepnout na výchozí nastavení z výroby, kromě toho je možné předvolbu přijímače vymazat a nově naprogramovat (především pokud v důsledku různých změn např. provozovatelů atd. bude obsah předvolby přijímače neaktuální). Věnujte prosím pozornost tomu, že po výmazu obsahu předvolby je nejdříve

' " # \$ (!
6 ' 6 6 & !
! " 6 '#
!! '0 E"G ! !
! ' " #
\$! ! 82 # 4 " #
! #
\$! ! 82 #
3*/*! : \$0
\$! (! ! " !
! " % !
' " ! ! ! #
! ' ?# \$0 ! <@#
) & !! !#
! ? + : % | ! 82 #
3*/*) :
\$ & ! (#
! ' 0 : 0 0 % | ! 82 #
) & !! !#
! ? + : % | ! 82 #
3*/*- ?# | = = @8J
2 ! 6 ' ! " 6 ' & !
! # 2 " 6 ' " !
2 8T%9X " # ! # \$ &
(& ! (! &
' ! ! & #
\$! 6 '0
! ' ?#
! ! (82 #
< ?# ! 82
" 6 '# 7
\$! ! | ! ? #
\$! = ! (6 %
= ! ! !!

\$ & ! & ! 6 ' 82 # /
, % | ! !
& ! ! !
! #
\$ & ! (6 &
8 ! ! 82 #
\$ & & (& ! ! 82 : ' !
K; * #
\$ & ! 6 ' 8\$ \$ 7 & "
\$! = !!
& " % ! !' !

seznamu **Oblíbené** - o jejím průběhu budete informováni na obrazovce, kde bude možné rozhodnutí o realizaci případných změn.

7.5.3.1 Přizpůsobení seznamu

V tomto kroku budou zobrazena programy ze seznamu **Oblíbené**, u kterých byly provedeny změny údajů pro jejich příjem (a v důsledku toho není podle okolností) možný jejich příjem popř. jejich nastavení pro příjem nejsou v současné době aktuální. Pro jejich příjem je nutné provedení (na obrazovce zobrazovaných) návrhů na změny nastavení.

- > Stlačením tlačítka **OK** budou aktualizována nastavení příjmu zobrazených programů.
- > Pokud nebudete chtít data změnit vyberte **Odmítnout** a stlačte tlačítko **OK**.

7.5.3.2 Výmaz programů

Následující postup použijte pro výmaz programů, které jsou uvedeny v seznamu **Oblíbené** avšak které již nejsou vysílány.

- > Při požadavku na výmaz zobrazených programů stlačte tlačítko **OK**.
- > Při požadavku na ponechání programů v seznamu vyberte pole **Odmítnout** a stlačte tlačítko **OK**.

7.5.3.3 Přidání TV nebo rozhlasových programů

Následujícím postupem budou zobrazeny programy, které nejsou obsaženy v seznamu **Oblíbené** a které můžete přidat do seznamu.

Pro přidání jednotlivých programů

- > Pro přidání vybraného programu do seznamu stlačte tlačítko **OK**.
- > Pro přemístění programu na jiné místo seznamu použijte tlačítka **▲/▼** nebo číslcová tlačítka a potom stlačte tlačítko **OK**.



Pro přidání všech zobrazených programů

- > Po výběru údaje **Všechny** stlačte tlačítko **OK**.

Pokud nebudete chtít programy přidat

- > Vyberte pole **Odmítnout** a potom stlačte tlačítko **OK**.

7.5.4 Aktualizace software přijímače

Tento postup použijte pro aktualizaci (Update) software přijímače a to prostřednictvím satelitu Astra (19,2° vých.).

- > Tlačítky **▲/▼** vyberte řádek **Aktualizovat software** a stlačte tlačítko **OK**.
- > Přejděte do řádku **Aktualizace software** a tlačítkem **OK** přepněte na **Zapnout**.
- > Číslcovými tlačítky vložte do řádku **Čas aktualizace** čas, ke kterému požadujete aktualizaci software přijímače.
- > Pro ruční zahájení aktualizace stlačte **červené** tlačítko.
- > Pro ukončení programování stlačte tlačítko **MENU**.

Pokud došlo ke změnám parametrů datového kanálu je tyto možno upravit postupem uvedeným v kroku č. 7.3.1 (ruční vyhledávání programů). Aktuální data transpondéru získáte u vašeho prodejce TechniSat (za normálních okolností nejsou nutné změny).

" # \$ (!

G , ! + ! " ! ! & # \$ '
\$ & ! + ! " ! ! -./ ! #
* ' + &! ! ! ! #

) %
+ ! & (! N ! ! !
! ! % ! ! !
&! (+ # . = ! &
! A 7 7 CD *** : !
+ ! ,
#

3*1 2 C 0 7
\$! (" ! ! ! N # ! + 0 #
* " ! N 2 C 0 7 #
\$! ! <@#
\$! ! * ! E"G #

4* % 7 | EF> !*)J
\$! (! (!
% ! " ! " !
! = ! &! (!
-4 ! # !
\$ " # F#P ! \ EF> #
" 7 0 / .M1% (
(# 2N4 D #
! ! 82 "
(
! ' 7 ! 82 #
, (! ! ' " N
! ! 82 #

4*! ; 0 '
\$! (! ! -4
& ! (! (! (!
" N # \$! (! !
(& % ! # ' ! !
! ! " N !
#
\$ N ! ! ! &
" N ! # ! (! " '#

4*!*! P 7 0
\$ # ! " ' ! ! (#
! ! , & (! ;"<*

' # \$ (!
 ! ' 7 : % | ! 82 # 4
 ! (: #
 ! % 7 ! ! ?# ! #
 ! ' 0 0 #
 ! 82 #
 \$ " = !! ' 7 ! 0 0 #
 \$ | ! 82 #
 4*!*) "
 ! ' ' G % #
 ! ! =# & # & " !
 #
 \$! !% (% 7 ! ?# #
 ! ' " #
 \$ | ! 82 #
 7 ! % | ! 82 #
 4*!*- "
 ! ' ' G % #
 ! ! =# & # & !
 #
 \$! !% (% 7 ! ?# #
 ! ' " #
 \$ | ! 82 #
 7 ! % | ! 82 #
 4*) + ,
 , (! ! " (& ! "
 " ? ! # A & & ! "
 (Y
 \$ ' " !! =
 ! (#
 ! ' + , #
 ! 82 : ! & !
 " ! ! #
 ! ! 82
 ! ! " #
 ! ' & ! ((! #
 ! " ! & (! #
 ! 82 % " !
 + ! (# & ! (! ! " !
 ! ' & ! (! ! " !
 & ! ! ! # 82 % !
 ! 82 % !
 A&!! #
 ! ! ER= ! !-4#
 Z ((! & ! !
 # * % & ! !
 " ! %
 ! # &

' # \$ (!
\$?' " % ! HE "
?# @ # !& ! ! ! !

4*- C #
\$ (! S#D#8 & S#D#D#
\$ 6 ! ! " ! %
! ! & & ! ! #
, " ! 6 ! ! ' % ?
& 6 & ! " ; G ! & G ! !
! '#
4*-!* " !
4*-!*!
\$ & ! ' " #
\$! ! 82 # 4 #
'% (# % !
! # ! 82 #
\$! " ! 82 #
\$ " % ' + , : S#9 !! ;
8 # & (
\$: S#D#9#9#
4*-!*) " % C 7 0 IG J
\$ & ! ' " #
\$! ! 82 # 4 #
'% (: #
& U 8 & U 8P % !
! ! 82 !
! ! (# * ! ' "
\$ F#P#D (&! (-) 4# ! ! (
! ER= : ! ! ! ! ! #
B #0 & ! & (#
! 82 # ! 82 # % + ! " ! (#
\$ 8 + , ' & ! ! " #
S#P#8 & & "
\$: S#D#9#9# & (
: S#D#9#9#

' " # \$ (!

4*-*) , \$ 0
2 & & " #
! & ! & " (#
, ! ! 6 (& ((#
! #

4*-*)*! 7 ' 2 C ;"<
\$ & & ((0
! ' ' # #
\$! ! ! 82 #
! ' % #
\$! ! 82 #
! ' 2 C ;"<
! 82 # 4 ! "
;"< : #
/ (! & ' " (#
F#P#D ! (#
&! (-)4#
\$! ! ! (#
! ER=#

4*-*)*) @ , 7 0
/ ! ! (& (! ! # 6 #
\$ % =# & (#
! ' G % #
" ! ! & (#

4*-*)*- ? #7 7 , 7 0
\$ &! ((! #
/ ! ! ! ! #
\$! " % 7 ! ! ?# #
! ' ? #7 , #
\$! ! 82 # ! 7 ! !
2 (! !
? #7 , #
* ' (! ! (! ? #7
, (B# #

4*-*)- G % 0 7 0 ,
\$ (! (& ! #
! ' G % #
! 82 #
\$ (&! ! (% (#
(&" ! & (# % "
((# \$ & 6 ! 6 (" #
& # \$ + : , \$ PP #G % X #
\$ &! ! ' ? % |
! 82 # ! (% &
\$ &! ! (6 ! "
! !! !#

" # \$ (!

\$ & ! ! ' ? % |
! 82 #

4* . #
\$ ' & (% & (
W[#
\$! (!
' # #
! 82 #
! ' & #
! 82 #
\$ (% ' ! !
!! ! 8 #

4*.*! " , 70 %
\$! (! !! (
! ! 8 #
\$! " % 7 ! ?# #
! ' 8 #
\$! ! 82 #
! ! 7 ! 8 (
& " #

4*/ 0
\$ " ' !! '0
! ' ' # #
\$! ! ! 82 #
! ' % & #
\$! ! 82 #
! ' ' 0 #
! 82 # , " | ! ! ! 82 :
(#

4*1 @ C
\$ (! " (! 6] # , ('
& ((& ! C 0
! #
\$ C ! (! 7 ! !
C 0 #

5* #7 0 % 7
?# CD
\$! 6 ! * ! & !! & ! + # *
(" & ' ! (# (+ # 2
(# ! (& ! (+ #
!! "% " + #

' " # \$ (!

EF> 6 (6 EF > : 6 ! !!! 6
! ! ! ' (' ! = !
&! (!-)4 ! #

< 6 (6 < 6 : ! &! #
%6 % = # (#

2 A ! !! ' # C 8 G % =
&! ! #

2)) #^ @ ! ! -)4 ! / .M1 !!!
6 89 * Q & &! ! !!! ! 6 99 G #

2 \$! ! * &! ' 88 OG 8E%R : 88%R OG
89 OG 88%R : 89%RF OG # ! TFE : 9 8FE >G #
U ! ' ! *

2 P # \$ @ &! " !-)4 ! 6 ! (-)4
((" -)4 ! -)4
&! (/ .M1#

2 ? ' EH! ' EH) \$ (&! (* H9F ' !
FE G 98H >4N # C
& ! " '% ! !
&! # * . " &!
>\$.09% " ! ! ! &! (>\$.08#

;:< \$! ! ! " ! # ! 6 ! "

;8M >! ! !! (> G OG ! ' &! (! # / ! ! " # ! (

C # # 6 (&" ' -)4 &! TFE : 9 8FE >G % " & ! #

" -)4 ' ! = ! % !-)4 ! -)4 ! 8P 8S * Q#

' (!
" # \$

\$ # 7
@ # (!!! ! " 6
" ! # -)4#

\$ (& ! (' 6 ! !
! # 9 -)4 !-4 ! !# \$! !
!-4 ! !#

\$! ! ! 6 ! (-)4% " !
! # \$ " 6 ! % !
6 #

< ! & (#
2 320 8TX "
.U - 2 0 8DX " #

>?@
98 " " " ! 6 N " ' !
! *% *13% /*/ # #

7
J ! !! 6 ' * 6 ' # !
! % !! (! ! !
! ! * #

G ;"<
-)4 (% & &? ! ' '#
* = &! -)4 &? !! 0
- +0 8E%REE : 88%SEE OG] -<A T RFE >G
G 6 0 88%RE : 89%RF] -<A 8E HEE >G

,: #
< ! ((-)4 : &! ! ! (!
'#

!6* #7 S

<
* ! TFE : 9 8FE >G
Z ? ! 6 :HF & :9F 4
* ! A
* !N " ! RF
*" 8# TFE : 9 8FE >G
, ! 2*1 BN: D >G
/ ^\$ @
A.1 8 : PF > N] 1\$1N>1\$1
> & !* * 3 :
A 3 :] 89ND] `] FNH] RNS
DFK

(-/(

" # \$ (!

P 5 < 8DS8S:8

#L
@ ! >\$.08 >\$.09
=# >\$a>- ! N !; ?
\$2- N 9F G
R9E = FRH = '
POD N 8HOT
(' !
8HOT !
123 % POD
- =

#L
@ >\$.08 b>\$.09 5 55
3 & 9 !N !]
* ! D9] PP%8 PS G

0
? 7 0
Z ? " -N3
5 " E%F * #
1 ((! HEE
\$ 6 (HE 4 8 G
\$ HE 4
! & HF 4

?
* !; ? -N3 E%F * #
* ! c PE
G ! & !

0
09
*" & (6 8 * #: #] BN: E%D 4] RF
\$ 6 c HE 4

P
A = . DEE PR9
! ! = & " 6 : 5 U:3]
\$ 7 4 #H9D : 9] H:99 D9E:DDF
SEE

2 # >?@
*" 123 * & " 6

" ;"<
\$ " ! !
) ! ! d 8P%E * &] c 88%F *
) ! ! d 9E%E * &] c 8R%9 *
PEE 2
PEE 2
* ! & -)4 #

' " # \$ (!

)) #^ 99 G] E%H * BN: E%9 *

' " 6 ' TTT * 6 ' TTT " 6 '
6 ' =# F EEE 6 ' 6 '

EF> & & !/ .M1 8 / .M1 8#9

M= =# R !

=# DE !] =# 8

0 7 # 7 31:F
2 (S & 8 8E & 9
> ! DH G
/((! TFE

" ! " !7 "
\$! D%F e ! &
S%F e ! & -)4
8T e -)4

A 7 , 89 * N 8%H 2 !7 " (

@ ,0 8FF = 8EF = DE ### DF = # =
^ 9EF 6

, 6 " ; ' ! !#
< #

8\$

```

8# $ ! #####
$ ! #####
, ! #####
9# ) ! ! #####
D# $ ! ! #####
P# *" ! ! #####
F# ) ! ! #####
F#8 C #####
F#9 , ! ! #####
F#9#8 J " ! O> # #####R####
F#9#9 , #####
F#9#D @L ( !#####R##
F#D ) ! N #####R
F#D#8 A #####S
F#D#9 C #####S
F#D#D C #####S#
F#P ) ! ( #####
F#P#8 , !N !/ .M1 #####S###
F#P#9 ) ! ! ! #####S###
F#P#D / ! !N* -)4 #####
F#P#P < " ( #####SE#
H# < ! #####
H#8 , !N ! ! #####SE#
H#9 *" * 6 #####SE#
H#9#8 ! $3<O32> N #####
H#9#9 J! " ! #####SE#
H#9#D $ & ! 6 '#####SE#####
H#9#P $! " * 6 '#####SE#####
H#9#F 5 ! #####SE#
H#D ) ! #####SE#
H#P *" #####SE#
H#F $ ! ! *N #####S9###
H#H $ ! ! ! ! ( 6 #####
H#R , ! ; ! ! ( 6 #####
H#S / ! 6 #####S9###
H#T 5 ( #####S9###
H#8E , ! #####S9###
H#88 2 ( ! ! #####S9###
H#89 $! = #####S
H#89#8 $! = ! ( = #####8D
H#89#9 $! = ! ( = ! #####8D
H#8D $ #####
H#8P . " ' * A5 #####SP#####
H#8P#8 ) ! A5#####SP###
H#8P#9 $ ! ! ! A5#####SP###
H#8P#D * ! ! A5 * #####P#####
H#8P#P )f)g ! " * #####
H#8P#F $<h !! * ### #####
H#8P#H *g! ! #####SF#####
H#8P#R A A5#####SF#
H#8P#S U ! &! ! A5#####SR#####

```

```

H#8F , * ' ! ! #####
H#8F#D , 6 #####
H#8F#P "*" 6 #####
H#8F#F ) 6 ! ( #####
R# , " ! ! ! #####
R#8 @ 6 ! " 6 '#####
R#8#8 * ! ' 6 '#####
R#8#9 * & ! 6 ! " 6 '#####
R#8#D "*" 6 ' '#####
R#8#P , ! 6 ' #####
R#8#F * ! 6 '#####
R#9 $ 6 ! A5 #####
R#9#8 "*" 6 #####
R#9#9 "*" " ! A5#####
R#9#D J #####
R#9#P 2 #####
R#9#F @ A5 #####
R#D 3 #####
R#D#8 "*" 6 & ! #####
R#D#9 , $5)#####
R#D#D , !N ! & #####
R#P * ! 6 '#####
R#P#8 2 ( !#####
R#P#9 $ ! #####
R#P#D $ ! ( #####
R#P#P 3 ! !#####
R#P#F $ ! ! 6 '#####
R#F ! !#####
R#F#8 $ ! ! ! ! " #####
R#F#9 "*" 6 '#####
R#F#D 2 6 ' 5 5$3< #####
R#F#P 2 + ! #####
R#H @ 6 ( #####
S# $ & ! ( / .M1 8#9 #####
S#8 - " N #####
S#8#8 "*" = !! ' ! ( ####
S#8#9 ) ! " ! #####
S#8#D ) ! ! #####
S#9 , #####
S#D ! '#####
S#D#8 ) ! ! '#####
S#D#9 / ! #####
S#D#D U & ! ( #####
S#P ! '#####
S#P#8 ) ! ( & " ####
S#F "*" #####
S#H 3 ! #####
T# ( &! ( #####
8E# (; ! #####

```