

# TechniSat®

Přijímač pozemní digitální TV

## DigitMod T1



### Návod k obsluze

(překlad návodu firmy TechniSat - SRN)



**Vážený zákazníku,**

srdečně vám blahopřejeme k vašemu rozhodnutí k nákupu tohoto výrobku.

Před jeho instalací, zapnutím a nastavováním se prosím podrobně seznamte s obsahem tohoto návodu a to i když jste již obeznámeni s používáním přijímačů podobného druhu. Návod uschovejte pro případ jeho další potřeby.

Návod jsme se snažili sestavit tak, aby byl co možná nejsrozumitelnější a současně co nejstručnější.

Vzhledem k trvalému technickému vývoji našich výrobků (aktualizaci software přijímače) dochází rovněž i ke změnám obsahu návodu nutným pro doplnění popisu obsluhy jeho nových popř. zlepšených funkcí. Z uvedeného důvodu vám doporučujeme občasnou návštěvu našich webových stránek ([www.technisat.com](http://www.technisat.com)) a to nejen pro aktualizaci firmware vašeho přijímače ale i pro doplnění návodu k jeho obsluze.

Přejeme vám hodně radosti z vašeho přijímače.

Váš

technický tým

## 1. Popis přístroje

### Přední panel



LED:  
zelená: přístroj je zapnut  
červená: přístroj v pohotovostním režimu

### Zadní panel

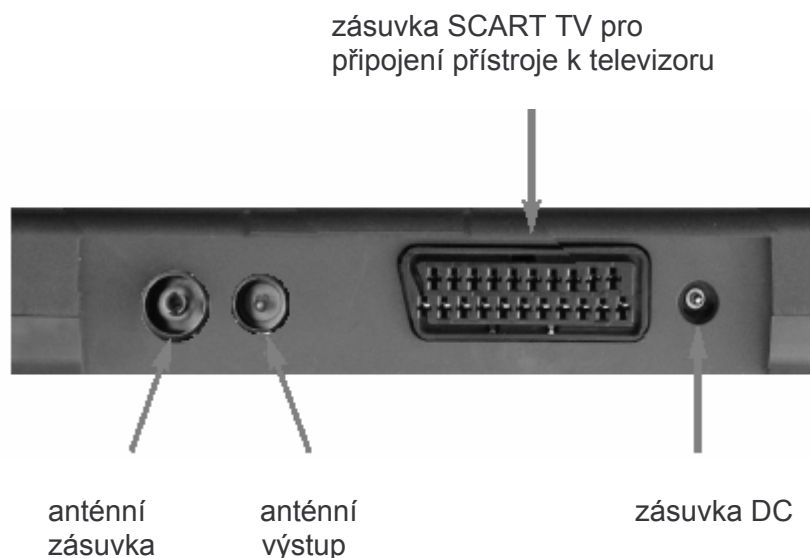

## 2. Nejdříve si prosím přečtěte

- > Po vybalení přijímače z přepravního kartonu překontrolujte přijímač a dodávané příslušenství. Součástí dodávky jsou kromě digitálního přijímače rovněž i síťový adaptér (1), dálkový ovladač (1), baterie pro ovladač (2), kabel s konektory SCART (1), návod k obsluze (1) a záruční list (1).
- > Do prostoru baterie na spodní straně dálkového ovladače vložte obě baterie z příslušenství přijímače - pozor na jejich správnou polaritu. Potom dokonale uzavřete kryt prostoru pro baterie.
- > Před instalací přijímače se prosím seznamte s pokyny pro bezpečné zacházení s přijímačem uvedenými v kapitole 2.
- > V **kapitolách 3, 4 a 5** návodu jsou popsána připojení antény k přijímači a připojení přijímače k televizoru. Tato nastavení jsou jednorázová a jejich změna je nutná pouze v případě pozdější změny konfigurace vašeho systému

**Přijímač pozemní digitální TV Technisat - model DigitMod T1**  
**Návod k obsluze,**

- > Součástí **kapitoly 6** je popis všech funkcí, nutných pro denní používání přijímače, jako je např. výběr požadovaného TV programu nebo nastavení hlasitosti.
- > **Kapitola 7** obsahuje informace nutné pro vložení nového programu do předvolby nebo změnu uspořádání programů v předvolbě, v **kapitole 8** jsou vysvětleny technické pojmy uváděné v návodu, technické údaje přijímače naleznete v **kapitole 9**. Pokyny pro odstranění event. závad při používání přijímače jsou uvedeny v **kapitole 10**.

### **Důležité poznámky k používání přijímače**

Obsluha funkcí přijímače je významně zjednodušena použitím nabídek a informací zobrazovaných na TV obrazovce (OSD) - bylo tak dosaženo významného snížení počtu tlačítek na dálkovém ovladači. Prakticky všechny funkce přijímače jsou zobrazovány na TV obrazovce a mohou být obsluhovány několika tlačítky. Související funkce jsou shrnuty do nabídek, funkce vybraná z nabídky je na TV obrazovce barevně zvýrazněna. Ve spodním řádku obrazovky jsou zobrazována barevná pole (v barvách shodných s barvami barevných tlačítek na ovladači) - stlačením odpovídajícího barevného tlačítka na ovladači získáte přímý přístup k nastavení funkce aktuálně přiřazené barevnému tlačítku (je uvedena v příslušném barevném poli ve spodní části obrazovky). Označení používaných tlačítek a údaje zobrazované v nabídkách jsou v návodu uváděny **tučným** písmem.

Pro obsluhu funkcí přístroje popisovanou v dalším textu návodu použijte dálkový ovladač.

### **Nápověda**

V případě potřeby je stlačením **modrého** tlačítka možný přístup k nápovědě (pokud pro danou funkci existuje) popř. její zhasnutí.

### **Pro ochranu životního prostředí**

- > Minimálně po dobu záruky na přijímač doporučujeme uložit jeho přepravní karton a použitý balicí materiál. Při jejich pozdější likvidaci postupujte podle místně platných předpisů.
- > Vyčerpané baterie zlikvidujte jejich předáním na sběrné místo.
- > Při pozdější likvidaci přijímače (z jakýchkoliv důvodů) nevhazujte přijímač do domovního odpadu. Přijímač učiňte nepoužitelným (např. jeho mechanickou deformací) a předejte jej k ekologické likvidaci na sběrné místo nebezpečného odpadu - podrobné informace získáte u pracovníka ochrany životního prostředí místního (městského nebo obvodního) úřadu.

### **Pro bezpečné používání přijímače**

Před instalací, zapnutím a nastavováním přijímače věnujte prosím pozornost následujícím pokynům a dodržujte je. Výrobce přijímače v žádném případě neodpovídá za škody, vzniklé nedodržením bezpečnostních předpisů (obecně platných i dále uvedených)

- > Přijímač umístěte na rovnou, pevnou plochu chráněnou proti otřesům a vibracím. Na přijímač nepokládejte žádné předměty - byly by tak zakryty větrací otvory odvádějící teplo vznikající za provozu přijímače.
- > Na přijímač neumísťujte žádné hořící nebo hořlavé předměty (např. svíčky).
- > Chraňte přijímač před postříkáním nebo politím jakoukoliv kapalinou. Na přijímač neukládejte nádoby obsahující jakékoliv kapaliny.

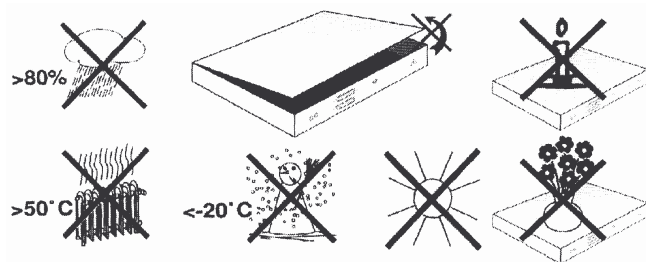

- > Přijímač je konstruován pro použití v mírném klimatickém pásmu, nepoužívejte přijímač v prostředí s extrémními teplotami a vlhkostí vzduchu - viz obrázky.
- > Nevyjímejte přijímač ze skříňky - riziko úrazu elektrickým proudem.

## Přijímač pozemní digitální TV Technisat - model DigitMod T1 Návod k obsluze,

Uvnitř skříňky přijímače nejsou díly, které by mohl opravit nebo seřadit jeho uživatel bez odpovídajícího vybavení a kvalifikace. Bude-li přijímač vyžadovat seřízení nebo opravu kontaktujte autorizovaný servis. Zásahem do přijímače v době platnosti záruky se vystavujete riziku ztráty event. záručních plnění.

Před event. vyjmutím přijímače ze skříňky (výslovně nedoporučeno) odpojte přijímač od elektrické sítě.

**Odpojení přijímače od elektrické sítě a vyhledání odborného servisu jsou nutná zejména v následujících případech:**

- > poškození síťového kabelu nebo vidlice kabelu
- > postříkání nebo políání přijímače jakoukoliv kapalinou, zmoknutí přijímače nebo vniknutí jakékoliv kapaliny do skříňky přijímače
- > pokud přijímač obsluhovaný podle pokynů v návodu nepracuje tak, jak je od něj očekáváno nebo došlo-li k výraznému zhoršení jeho vlastností nebo k poruchám jeho funkcí
- > došlo-li k poškození jeho skříňky.

**Pokud nebudete přijímač delší dobu používat**

Pokud nebudete přijímač delší dobu používat popř. za bouřky odpojte přijímač od elektrické sítě a od přijímače odpojte TV anténu.

### 3. Připojení přijímače

- a. Připojení TV antény k **anténní zásuvce přijímače**.
- b. Připojení **anténního výstupu přijímače** k **anténní zásuvce televizoru**.
- c. Připojení přijímače k televizoru **kabelem s konektory SCART**.
- d. **Napájení** přijímače.

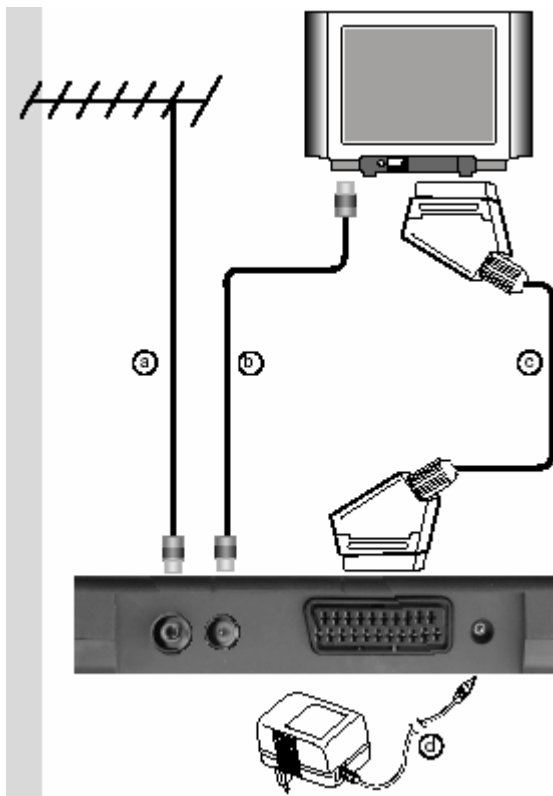

- a. Konektor anténního napáječe antény pro příjem pozemní TV (pokojové nebo venkovní) připojte ke **anténní zásuvce přijímače**. Pokud používáte anténní zesilovač je nutné zapnutí jeho napájení z přijímače (prostřednictvím anténního kabelu - viz odstavec 5.2.4.
- b. Koaxiálním kabelem s odpovídajícími konektory propojte výstupní anténní zásuvku přijímače s anténní zásuvkou televizoru. Toto propojení zajišťuje příjem analogové pozemní TV televizorem - pro její příjem nemusí být přijímač zapnut.
- c. Kabelem s konektory SCART propojte konektor **SCART** přijímače s konektorem SCART televizoru. Pokud je použitý televizor vybaven vstupními konektory cinch použijte vhodnou redukci nebo spec. kabel - podrobné informace získáte po vysvětlení vašeho problému v odborných prodejnách.

## Přijímač pozemní digitální TV Technisat - model DigitMod T1 Návod k obsluze,

- d. Jako poslední krok instalace přijímače připojte k zásuvce **DC IN** přijímače konektor kabelu síťového adaptéru (z příslušenství přijímače). Adaptér je konstruován pro napájení z elektrické sítě 230 V stříd., 50 Hz.

### 4. Výchozí instalace přístroje

- > Po seznámení se s pokyny pro bezpečnou obsluhu přístroje realizujte jeho připojení popsané v kapitole 3 a potom podle pokynů uvedených v kapitole 6 přístroj zapněte.

- > Po prvním zapnutí přístroje bude zobrazena uvítací obrazovka - viz obrázek. Stlačením tlačítka **OK** můžete pokračovat v instalaci a to nastavením nejdůležitějších funkcí přijímače.

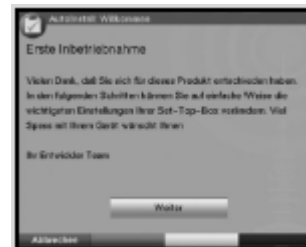

- > V zobrazeném okně **Bediensprache** (Jazyk obsluhy) vyberte tlačítka **▲/▼** požadovaný jazyk. Čeština je také k dispozici, v dalším textu návodu je používána němčina, kromě jiného je rovněž možný i výběr angličtiny.

- > Výběr potvrďte tlačítkem **OK**.

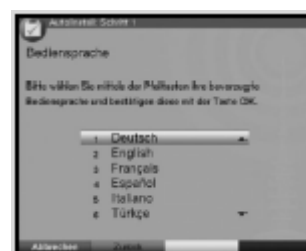

- > Z obrazovky **Audio Sprache** (Jazyk audio) vyberte tlačítka **▲/▼** požadovaný jazyk pro audio. Čeština je k dispozici, (pokud nebude vybrán jazyk u přijímaných TV programů k dispozici bude pro audio automaticky používán jazyk, který má u přijímaného TV programu prioritu - u českých TV programů vysílaných v češtině to bude 100% čeština).

- > Potvrďte tlačítkem **OK**.



- > Ze zobrazené obrazovky **Ländereinstellung** (Nastavení země) vyberte tlačítka **▲/▼** zemi instalace přístroje. Pro použití přístroje v ČR vyberte **Tschechien** (Česko), výběr potvrďte tlačítkem **OK**.



- > Po zobrazení obrazovky **Antennenjustage** (Nastavení antény) vyberte tlačítka **◀/▶** TV program s nejslabším signálem a potom změnou nasměrování používané antény nastavte max. hodnoty stupnic **Signalstärke** (Síla signálu) a **Signalqualität** (Kvalita signálu).

Pro vaši orientaci:

- červené pole ... nekvalitní příjem
- žluté pole ... dobrý příjem
- zelené pole ... velice kvalitní příjem.

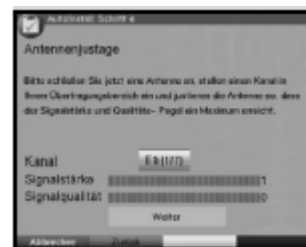

- > Potom tlačítka **▲/▼** vyberte **Weiter** (Další) a stlačte tlačítko **OK**.

- > Tlačítka **▲/▼** specifikujte v zobrazené obrazovce **Sendersuche** (Vyhledávání programů) vyhledávané TV programy - vyberte **Alle sender** (Všechny programy) nebo



## Přijímač pozemní digitální TV Technisat - model DigitMod T1 Návod k obsluze,

**Alle unverschlüsselten Sender** (Všechny nezakódované programy).

- > Potvrďte tlačítkem **OK** - bezprostředně poté bude zahájeno automatické ladění, kterým budou automaticky vyhledány všechny TV programy přijímané v místě instalace přístroje a budou vloženy do předvolby. Vyhledávání programů vyžaduje podle okolností několik minut - během této doby nepoužívejte žádná tlačítka.
- > Po vyhledání všech v místě instalace přístroje přijímaných TV programů bude přístrojem překontrolováno, zda pro přístroj není k dispozici novější než v paměti přístroje instalované software. Pokud bude nové software k dispozici je okamžitě možná jeho aktualizace. Tlačítka ◀ / ▶ vyberte **Aktualisieren** (Aktualizovat) a potom stlačte tlačítko **OK**. Aktualizace software vyžaduje několik minut.
- > Po ukončení vyhledávání programů a event. aktualizace software bude zobrazena obrazovka **Gratulation** (Blahopřání) - po stlačení tlačítka **OK** bude přístroj přepnut do normálního provozního režimu a bude jej možno používat.

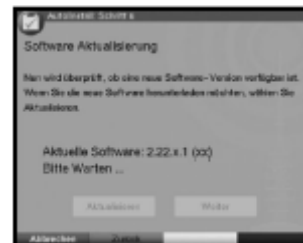

## 5. Nastavení přijímače

Po uvedení přijímače do provozu (realizací jeho výchozího nastavení) je v případě potřeby možné nastavení některých jeho funkcí podle vašich požadavků.

### 5.1 Jazyk pro nabídky a hlášení na TV obrazovce (Bediensprache)

Prostřednictvím této funkce je možná změna jazyka pro nabídky a hlášení na TV obrazovce.

- > Stlačení tlačítka **MENU** vyvolejte hlavní nabídku (**Hauptmenü**).
- > Tlačítka ▲ / ▼ vyberte řádek **Bediensprache** (Jazyk obsluhy).
- > Potvrďte tlačítkem **OK**.  
Bude zobrazena podnabídka **Bediensprache**.
- > Tlačítka ▲ / ▼ vyberte požadovaný jazyk.
- > Pro potvrzení výběru a jeho uložení do paměti stlačte tlačítko **OK**.

### 5.2 Základní nastavení (Grundeinstellungen)

Pro optimální využití přijímače jsou nutná některá jeho další nastavení a to prostřednictvím podnabídky **Grundeinstellungen** (Základní nastavení).

- > Stlačení tlačítka **MENU** vyvolejte hlavní nabídku (**Hauptmenü**)
- > Tlačítka ▲ / ▼ přejděte do řádku **Einstellungen**.
- > Potvrďte tlačítkem **OK** - bude zobrazena podnabídka **Einstellungen** (Nastavení)
- > Tlačítka ▲ / ▼ přejděte do řádku **Grundeinstellungen** (Základní nastavení).
- > Potvrďte tlačítkem **OK**.
- > Ze zobrazené obrazovky vyberte tlačítka ▲ / ▼ požadovanou funkci a nastavte ji podle vašich potřeb.  
Jsou možná dále popsána nastavení.



#### 5.2.1 Zeitdifferenz GMT (Std.) (Časový rozdíl ke GMT (v hodinách))

Přijímač je vybaven hodinami synchronizovanými světovým časem (GMT). Pokud nebude prostřednictvím funkce **Land** (Země) vybrána země pro

## Přijímač pozemní digitální TV Technisat - model DigitMod T1 Návod k obsluze,

nastavení odchylky místního od světového času (výběrem nastavení **Keiner**) použijte pro nastavení odchylky místního času od světového času tlačítka ◀/▶. Tato odchylka činí v ČR +1 hodinu, v době platnosti letního času +2 hodiny.

### 5.2.2 Land (Země)

Funkce je rovněž používána pro automatické přepnutí na letní / zimní čas a naopak.

- > Po výběru této funkce specifikujte (tlačítka ▲/▼) zemi instalace přijímače - na základě této specifikace budou přijímačem automaticky seřízeny hodiny na místní čas.

### 5.2.3 Fernbediencode (Kód dálkového ovládání)

Přijímač je možno obsluhovat buď dálkovým ovladačem z příslušenství přístroje (používajícího kód dálkového ovládání **Sat 2**) popř. volitelným dálkovým ovladačem (používajícího kód dálkového ovládání **Sat 1**).

Ovladače umožňují současnou obsluhu dvou přijímačů umístěných v jediné místnosti tak, že se nebudou vzájemně ovlivňovat.

Použitím této funkce nabídky můžete specifikovat, zda bude přijímač obsluhován ovladačem pracujícím v režimu **Sat 1** nebo **Sat 2**.

Po výběru tohoto řádku nabídky vyberte **Sat 1** nebo **Sat 2** a současně stlačte tlačítko **OK**.

### 5.2.4 Antennenspeisung 5V (Napájení anténního zesilovače)

Tato funkce je určena pro zapnutí / vypnutí napájení zesilovače aktivní TV antény (pokud je používána je možné její napájení prostřednictvím anténní zásuvky).

- > Tlačítka ◀/▶ vyberte v tomto řádku **An** (zapnuto) nebo **Aus** (vypnuto).

Obvod napájení zesilovače aktivní TV antény (5 V = / 30 mA) je chráněn proti přetížení popř. zkratu - v podobných případech bude napájení anténního zesilovače automaticky vypnuto. Po odstranění příčiny závady je napájení anténního zesilovače (prostřednictvím nabídky) nutno opět zapnout.

- > Pro přepnutí do nabídky **Einstellungen** (Nastavení) stlačte tlačítko **EXIT**, pro přepnutí přístroje na normální funkci stlačte tlačítko **MENU**.

## 5.3 Nastavení audio / video (Audio / Video Einstellungen)

Tato podnabídka je používána pro optimalizaci nastavení výstupů signálů audio a video pro používaný televizor.

- > Stlačením tlačítka **MENU** vyvolejte hlavní nabídku.
- > Tlačítka ▲/▼ vyberte řádek **Einstellungen** (Nastavení)
- > Po potvrzení výběru stlačte tlačítko **OK** - bude zobrazena podnabídka **Einstellungen** (Nastavení).
- > Tlačítka ▲/▼ vyberte **Audio / Video Einstellungen**.
- > Stlačte tlačítko **OK** - bude zobrazena obrazovka **Audio / Video Einstellungen**.
- > Tlačítka ▲/▼ vyberte řádek s požadovanou funkcí a podle dále uvedených pokynů změňte / proveďte jejich nastavení.

K dispozici jsou následující funkce:

### 5.3.1 Bildformat (Formát obrazu)

- > Tlačítka ◀/▶ vyberte formát obrazovky používaného televizoru (**16:9** nebo **4:3**). Podle zvoleného nastavení bude formát obrazu automaticky přizpůsobován používanému televizoru.

### 5.3.2 Sprache (audiosignal) (Jazyk pro audio)

- > Tlačítka ◀/▶ vyberte upřednostňovaný jazyk audio - bude automaticky používán (pokud bude u přijímaného TV programu k dispozici). Pokud nebude vybrán jazyk k dispozici bude pro audio automaticky použit jazyk, který má u přijímaného TV programu prioritu.

### 5.3.3 Sprache (Untertitel) (Jazyk pro podtitulky)

- > Tlačítka ◀/▶ vyberte upřednostňovaný jazyk pro podtitulky - bude automaticky používán (pokud bude u přijímaného TV programu k dispozici). Pokud nebude vybrán jazyk k dispozici bude pro podtitulky automaticky použit jazyk, který má u přijímaného TV programu prioritu.

## 5.4 Antennenjustage (Nastavení antény)

Funkce je určena pro optimalizaci nastavení antény.

- > Stlačením tlačítka **MENU** vyvolejte hlavní nabídku.
- > Tlačítka ▲/▼ vyberte řádek **Einstellungen** (Nastavení).
- > Po potvrzení výběru stlačte tlačítko **OK** - bude zobrazena podnabídka **Einstellungen** (Nastavení).
- > Tlačítka ▲/▼ vyberte **Antennenjustage** (Nastavení antény) a stlačte tlačítko **OK**.
- > Tlačítka ◀/▶ vyberte TV program s nejslabším signálem a potom změnou nasměrování používané antény nastavte max. hodnoty stupnic **Signalstärke** (Síla signálu) a **Signalqualität** (Kvalita signálu).  
Pro vaši orientaci:
  - červené pole ... nekvalitní příjem
  - žluté pole ... dobrý příjem
  - zelené pole ... velice kvalitní příjem.

## 6. Obsluha přijímače

### 6.1 Zapnutí / vypnutí přijímače

- > Pro zapnutí přijímače stlačte tlačítko **ON/STANDBY** na přijímači nebo na ovladači.
- > Dalším stlačením tlačítka bude přijímač přepnut do pohotovostního režimu.

### 6.2 Výběr TV programu

#### 6.2.1 Tlačítka PROGRAM ▲/▼

- > Pro výběr požadovaného TV programu použijte tlačítka **PROGRAM ▲/▼** na přijímači nebo tlačítka ▲/▼ na ovladači.

#### 6.2.2 Číslicovými tlačítky

- > Pro vložení čísla paměťového místa s požadovaným TV programem použijte **číslicová tlačítka**.

Příklady:

Pro výběr paměťového místa č. 1 stlačte tlačítko 1.

Postupným stlačením tlačítek 1 a 4 výběr paměťového místa č. 14.

Postupným stlačením tlačítek 2, 3 a 4 výběr paměťového místa č. 234.

Při vkládání vícemístných čísel paměťových míst označených nesmí být časová prodleva mezi stlačeními jednotlivých tlačítek být delší než cca 3 sekundy.



"# \$ !

' ) ) \$ ! & ! \$ + \$ ! \$ 6 + \$  
) "\$ ) \$ \$ ) + \$ &

.&%&\* ' ' 4  
? \$! , \$ 6/ # # # # , \$  
5 \* ) % \$! # \$ \$  
# # # # % 5 \* & , #  
# % # ! \$ % 5 &  
\$ ? ) % 5 &  
' \$ \$! + 5 #  
\$ 6/ &  
' # # 5 \* ) !  
\$ ? &

.&%&\*& )' ' ' 4  
' \$ \$ \$ 5 \* ! ! \$ # 5 \*(  
\$ % \* # % + \$ & @ # ! # \$ % 5 \*  
M ' # " 5 \* # \$ % E  
!! \* ; ' & ' ) \$ # \* !  
! \$ \$ \* 2  
\$ 6/ # # \$ # 5 \* &  
\$ ' 5 # \$ # \* # \$ %  
5 \* M ' # " 5 \* E \$ %  
!! \* ! \$ % 5 #  
# % # &  
\$ ? # " 5 \* E ( % I  
\$ 6/ &  
\$ ? # # 5 ( % &  
' I \$ 6/ &

.&%&+ "# ' ' 4  
' \$! # + , 5 \$ # \$  
\$! , 5 \* \$ ! \$ \$ ) \$ , #  
# # % # ) \$ + ' Q E ' A = & - + ' Q  
' \$! # + 5 ) " - + ' Q  
! \$! &  
' ! \$ \$! # + , 5 &  
' # % " \$ # ! # \$ L \$ Q ) ) \$ \$  
! \$ & # ! # \$ ) \$ #

.&%&, = J '  
' ) + \$ \$! ! + 5  
, # # # \$  
! \$ \$ \$ 6 + \$  
! \$ % 5 ! # &  
1 = % # # #  
5 ! ! & Q ! \$ \$ \$ \$ ; ( + ! \$ +  
# 7G2R( \$ ! \$ \$ \$ \$ ; ( 5 \* & @ .72 ! \$ \$  
# ! \$ # # ) + "\$  
# , &

### 6.3 Nastavení hlasitosti

U přijímače je k dispozici možnost regulace úrovně výstupu signálu audio pro televizor (zesilovač) - nastavení hlasitosti. Je tak usnadněno používání přijímače - jeho dálkovým ovladačem je tak možná obsluha všech důležitých funkcí systému a není nutno používat dálkový ovladač televizoru (zesilovače). Po zapnutí přijímače bude automaticky nastavena hlasitost používaná před jeho vypnutím.

- > Pro zvýšení hlasitosti použijte tlačítko **VOLUME +**, pro snížení hlasitosti **VOLUME -**.
- > Pro okamžité umlčení zvuku / obnovení původní hlasitosti použijte tlačítko **MUTE**.

### 6.4 Výběr jazyka pro audio

Pokud je přijímaný TV pořad vysílán se zvukem v několika jazycích nebo s více kanály audio bude toto indikováno zobrazením výběrového okna. V podobném případě je možný výběr jiného jazyka audio nebo jiného kanálu vysílaného zvuku.

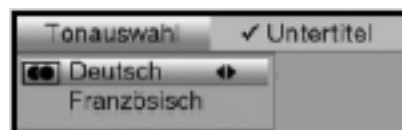

- > Stlačte tlačítko **✓** - na obrazovce bude zobrazeno okno se seznamem aktuálně vysílaných jazyků audio.
- > Tlačítka **▲/▼** vyberte požadovaný jazyk, výběr potvrďte tlačítkem **OK**. Poté budete moci poslouchat zvukový doprovod obrazového signálu ve vybraném jazyce. Přijímač rovněž umožňuje příjem monofonního zvuku. Tlačítka **◀/▶** je možné přepnutí na levý monofonní kanál 1 popř. pravý monofonní kanál 2 nebo na stereofonní příjem.

### 6.5 Přepnutí na příjem TV / rozhlasu

Naprogramováním předvolby přijímače jsou kromě TV programů do předvolby ukládány rovněž i programy digitálního rozhlasu.

- > Pro přepnutí na příjem digitálního rozhlasu stlačte tlačítko **TV/RADIO** - přijímač tak bude přepnut na příjem posledního přijímaného rozhlasového programu.
- > Dalším stlačením tlačítka **TV/RADIO** bude přijímač přepnut na příjem posledního přijímaného TV programu.

### 6.6 Přepnutí na příjem předchozího přijímaného programu

- > Stlačte tlačítko **EXIT** na ovladači - přijímač tak bude přepnut na příjem programu přijímaného před přepnutím na příjem aktuálně přijímaného programu.
- > Opakovaným stlačováním tlačítka je možné postupné přepínání mezi oběma programy.

### 6.7 Zobrazení údaje hodin a informací o přijímaném programu

Použitím této funkce je na TV obrazovce možno zobrazit informace o přijímaném programu.

- > Pro zobrazení informací o přijímaném programu stlačte tlačítko **INFO**. Ve spodní části TV obrazovky bude zobrazeno okno obsahující údaj hodin, název přijímaného programu, název přijímaného pořadu s časy jeho zahájení / ukončení jakož i další informace (jejich obsah závisí na TV společnosti).

### 6.8 Další informace o programu

Pokud jsou přijímaným programem vysílány další informace je na obrazovce možno zobrazit další informace o přijímaném programu.

- > Dalším stlačením tlačítka **INFO** bude otevřeno druhé informační okno. Součástí okna jsou rozšiřující informace o přijímaném programu.

**Přijímač pozemní digitální TV Technisat - model DigitMod T1**  
**Návod k obsluze,**

- > Dalším stlačením tlačítka **INFO** je možné (pouze pokud jsou vysílány) zobrazit informace o TV pořadu vysílaném po ukončení vysílání aktuálně vysílaného pořadu.
- > Pokud nejsou doplňující informace vysílány zobrazené informace dalším stlačením tlačítka zhasnou.
- > Pro zobrazení dlouhých textů použijte tlačítka ▲/▼.

## **6.9 Informace o TV kanále**

- > Stlačením tlačítka **zeleného** tlačítka zobrazte obrazovku s informacemi o přijímaném kanále.
- > Pro zobrazení dalších informací (jako jsou informace **Audio / Video**, **Programme**, popř. rovněž i informace o event. používaném systému kódování (**CA**)) použijte **barevná** tlačítka.
- > Pro zhasnutí zobrazených informací stlačte tlačítko **MENU**.

## **6.10 Zastavení obrazu**

- > Pro zastavení obrazu na TV obrazovce stlačte tlačítko **STOP**.
- > Přepnutí na pohyblivý obraz dalším stlačením tlačítka.

## **6.11 Automatické vypnutí přístroje**

- > Opakovaným stlačováním tlačítka **-/-** specifikujte čas, po jehož uplynutí požadujete automatické vypnutí přístroje (v rozsahu od 15 minut do 2 hodin).
- > Po uplynutí naprogramované doby bude přístroje přepnut do pohotovostního režimu.

## **6.12 Příjem teletextu**

### **6.12.1 Příjem teletextu prostřednictvím dekodéru teletextu televizoru**

Pro obsluhu funkcí televizoru souvisejících s příjmem teletextu použijte tlačítka na ovladači televizoru - viz návod k jeho obsluze.

### **6.12.2 Příjem teletextu prostřednictvím dekodéru teletextu přijímače**

Alternativně je pro příjem teletextu možno použít dekodér teletextu (součást obvodů přijímače) - jedná se o dekodér TOP-textu. Informace teletextu jsou u TOP-textu uspořádány podle jejich tématiky do skupin a bloků - je tak dosahováno zvýšení jejich přehlednosti.

- > Přepněte na příjem TV programu jehož teletext chcete sledovat.
- > Stlačte tlačítko **TXT**- na TV obrazovce bude zobrazena strana teletextu.
- > **Číselnými tlačítky** vložte ve formátu trojčíslí číslo požadované strany teletextu - bude zobrazeno v levém horním rohu obrazovky.  
Po vložení posledního čísla bude zahájeno vyhledávání požadované strany - její zobrazení na TV obrazovce vyžaduje podle okolností několik sekund.
- > Pro zobrazení strany teletextu se seznamem vysílaných informací vyhledejte stranu č. 100.
- > Pro přepnutí na předcházející / následující stranu teletextu použijte červené popř. zelené tlačítko.
- > Pro zobrazení informací zobrazených v modrém poli obrazovky stlačte modré tlačítko.
- > Pro ukončení příjmu teletextu opakovaně stlačte tlačítko **TXT**.

### **Zobrazení teletextu na pozadí TV obrazu**

- > Pro zobrazení teletextu na pozadí TV obrazu stlačte během příjmu teletextu tlačítko **TXT**.

- > Dalším stlačením tlačítka přepnutí na příjem TV.

#### **Zastavení postupné změny stran rozsáhlých informací teletextu**

- > Stlačte tlačítko **STOP**.
- > Pro obnovení postupné změny zobrazovaných stran znovu stlačte tlačítko **STOP**.
- > Pro přepnutí do normálního režimu stlačte tlačítko **EXIT**.

### **6.13 Podtitulky**

Pokud jsou vysílány podtitulky bude v informačním okně zobrazeném po přepnutí na příjem TV programu zobrazena odpovídající ikona. Pokud byla zapnuta funkce pro zobrazování podtitulků a pokud jsou podtitulky ve vybraném jazyce vysílány budou zobrazovány.

- > Pokud budou podtitulky vysílány pouze v jiném než vybraném jazyce popř. pokud jsou podtitulky vysílány prostřednictvím teletextu je podtitulky možno zapnout ručně:
- > Opakovaným stlačováním tlačítka **✓** zobrazte na TV obrazovce výběrové okno se seznamem vysílaných jazyků pro podtitulky popř. s číslem strany teletextu vysílající podtitulky k přijímanému TV pořadu.
- > Tlačítka **▲/▼** vyberte požadovaný jazyk / stranu teletextu.
- > Pro zobrazení podtitulků stlačte tlačítko **OK**.

Věnujte prosím pozornost tomu, že funkce je k dispozici pouze pokud jsou skutečně vysílány podtitulky a že provedené nastavení je aktivní pouze pro přijímaný TV pořad.

### **6.14 Elektronický průvodce TV pořady (SFI)**

Přijímač je vybaven elektronickým ekvivalentem TV programových týdeníků (**SFI** - německá zkratka anglického termínu **Electronic Program Guide (EPG)**), jehož prostřednictvím můžete na TV obrazovce zobrazit (v závislosti na rozsahu informací vysílaných jednotlivými TV programy) přehled informací o pořadech vysílaných v průběhu dnešního nebo i následujících dní.

#### **Tyto informace vám umožňují:**

- > zobrazení informací o vysílaných pořadech na TV obrazovce
- > rezervaci jednotlivých pořadů - v okamžiku zahájení vysílání rezervovaného pořadu bude přijímač přepnut na jeho příjem
- > naprogramování timerů
- > vyhledávání a příjem TV pořadů podle jejich typů (žánrů).

#### **6.14.1 Načtení dat SFI**

Informace SFI uložené v paměti přijímače jsou aktualizovány v naprogramovaném čase. Předpokladem pro aktualizaci dat SFI je, že v okamžiku plánované aktualizace dat SFI musí být přijímač v pohotovostním režimu.

Pro ruční zahájení načítání dat SFI stlačte tlačítko **SFI** - načítání dat informací SFI je indikováno střídavým blikáním LED na předním panelu přístroje.

Pokud bude přijímač v naprogramovaném čase aktualizace dat SFI používán nebude aktualizace provedena.

Trvání (čas) načítání dat informací SFI závisí na objemu načítaných informací - maximem je načtení dat pro následujících 7 dní.

Pro specifikování TV programů, jejichž data (informace o vysílaných pořadech) mají být načtena postupujte podle pokynů uvedených v dalším textu návodu.

### 6.14.2 Přerušení načítání dat SFI

Pro přerušení načítání dat zapněte přijímač. K dispozici vám tak budou data poslední aktualizace SFI.

### 6.14.3 Vyvolání informací SFI na TV obrazovku

- > Zapněte přijímač a televizor, přepněte televizor na zpracování signálu z přijímače.
- > Stlačte tlačítko **SFI** na ovladači - na obrazovce budou zobrazena data SFI (budou zobrazeny informace o TV pořadech vámi specifikovaných TV programů). Použitím funkce SFI se potom budete moci informovat o podrobnostech jednotlivých TV pořadů - k dispozici jsou funkce pro přepnutí na příjem požadovaného pořadu, naprogramování jeho příjmu prostřednictvím timeru atd.- viz další text návodu.



### 6.14.4 JETZT (tabulka s aktuálně vysílanými TV pořady)

Na TV obrazovce bude nejdříve zobrazena tabulka s aktuálně vysílanými TV pořady (**JETZT**). Ve žlutém sloupci vpravo vedle názvů TV programů je zobrazena proběhlá doba aktuálně vysílaných TV pořadů

- > Pro výběr požadovaného TV programu použijte tlačítka **▲/▼**, pro pohyb v tabulce doleva nebo doprava použijte tlačítka **◀/▶**.
  - > Budou vám tak k dispozici funkce SFI.
  - > Stlačením **žlutého** tlačítka bude přepnuto na zobrazení tabulky se seznamem TV pořadů, vysílaných po ukončení aktuálně vysílaných pořadů (**NEXT**).
- nebo
- > Pro přepnutí přijímače do normálního režimu stlačte tlačítko **TV/RADIO**.

### 6.14.5 DANACH (tabulka s následujícími TV pořady)

- > Pro přepnutí do tabulky **DANACH** (s pořady vysílanými po ukončení vysílání aktuálně vysílaných pořadů) ze zobrazené tabulky **JETZT** stlačte **žluté** tlačítko.
  - > Po zobrazení tabulky vám budou k dispozici funkce uvedené v dalším textu návodu.
  - > Stlačením **žlutého** tlačítka bude přepnuto do tabulky **MEHR**.
- nebo
- > Stlačením **zeleného** tlačítka nebo tlačítka **EXIT** přejděte zpět do tabulky **JETZT**.
  - > nebo
  - > Pro přepnutí přijímače do normálního režimu stlačte tlačítko **TV/RADIO**.

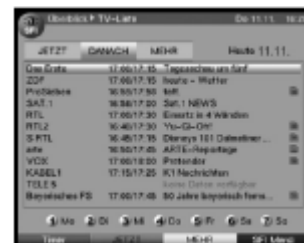

### 6.14.6 MEHR (tabulka s dalšími informacemi)

- > Pro zobrazení tabulky **MEHR** ze zobrazené tabulky **DANACH** stlačte **žluté** tlačítko.  
V horním řádku tabulky bude zobrazeno doplňkové okno s údajem času vytvoření tabulky.
- > Dalším stlačením **žlutého** tlačítka přejdete k časovým údajům zobrazeným ve žlutém poli tabulky.
- > Přidržením stlačeného **žlutého** tlačítka pokračování ve vyhledávání. Pro zlepšení přehlednosti budou zobrazovány časové informace.  
Pro pohyb v tabulce vzad použijte stejným způsobem **zelené** tlačítko.



**Přijímač pozemní digitální TV Technisat - model DigitMod T1**  
**Návod k obsluze,**

Ve spodním okraji obrazovky jsou zobrazeny dny v týdnu, čas, teplota, úroveň signálu, a další informace.

## Přijímač pozemní digitální TV Technisat - model DigitMod T1 Návod k obsluze,

- > Potvrďte tlačítkem **OK**. Bude zobrazen denní přehled TV pořadů vysílaných vybraným TV programem
- > Pro pohyb v tabulce (označení požadovaného pořadu nebo času) použijte tlačítka **▲/▼** nebo **◀/▶**.  
Ve spodní části obrazovky budou zobrazeny údaje označující jednotlivé dny v týdnu. Pokud jsou pro jednotlivé dny v týdnu k dispozici informace o TV pořadech budou odpovídající pole označena.
- > Pro zobrazení informací o TV pořadech vysílaných v určitý (označený) den stlače odpovídající **číslicové tlačítko**.

### Zobrazení přehledu SFI o TV pořadech vysílaných jiným TV programem

- > Stlače **zelené** funkční tlačítko **Programme**.  
Bude zobrazen seznam TV programů, pro které jsou k dispozici informace o TV pořadech.
- > Tlačítka **▲/▼** nebo **◀/▶** vyberte požadovaný TV program.
- > Stlače tlačítko **OK** - bude zobrazen seznam TV pořadů vysílaných vybraným TV programem.

#### 6.14.7.4 Přehled pořadů podle jejich žánrů

Pokud se zajímáte o TV pořady určitého žánru (např. filmy, sport, zprávy atd.) je možné vytvoření seznamů pořadů podle jejich žánrů.

- > Stlače tlačítko **SFI** - bude zobrazena tabulka **JETZT**.
- > Stlačením **modrého** funkčního tlačítka **SFI Menü** otevřete výběrové okno.
- > Tlačítka **▲/▼** označe řádek **Genres** (žánry).
- > Potvrďte tlačítkem **OK**.
- > **Zeleným** funkčním tlačítkem **Genres** otevřete okno se seznamem žánrů, které jsou k dispozici.
- > Tlačítka **▲/▼** nebo **◀/▶** vyberte požadovaný žánr, výběr potvrďte tlačítkem **OK**.  
Bude zobrazen denní seznam pořadů vybraného žánru (na obrázku byl vybrán žánr **Nachrichten** (Zprávy)).
- > Pro výběr požadovaného pořadu použijte tlačítka **▲/▼**.
- > Pro zobrazení následující / předcházející obrazovky seznamu použijte tlačítka **◀/▶**.  
Ve spodní části obrazovky budou zobrazeny údaje označující jednotlivé dny v týdnu. Pokud jsou pro jednotlivé dny v týdnu k dispozici informace o TV pořadech budou odpovídající pole označena.
- > Pro zobrazení informací o TV pořadech vysílaných v určitý (označený) den stlače odpovídající **číslicové tlačítko**.

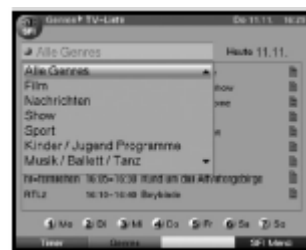

### 6.14.8 Ukončení používání SFI

- > Stlače tlačítko **MENU** nebo tlačítko **TV/RADIO**.

## 6.15 Záznamy TV pořadů za vaší nepřítomnosti

Přijímač je vybaven dvěma timery - timerem pro přepnutí na příjem naprogramovaného TV pořadu vysílaného specifikovaným TV programem a timerem pro řízení záznamů připojeným VCR. Postupy programování timerů se liší pouze zadáním odpovídajícího typu timeru.

K dispozici jsou dvě varianty programování timerů a sice využitím informací SFI nebo vložením jednotlivých parametrů programu timeru, o kterém bude pojednáno v této kapitole.

# Přijímač pozemní digitální TV Technisat - model DigitMod T1

## Návod k obsluze,

### 1. Timer VCR

Timer je používán pro automatické zapnutí / vypnutí (přepnutí přijímače do pohotovostního režimu) pro záznam TV pořadu připojeným přijímačem pro záznam (především VCR). Věnujte pozornost tomu, že kromě naprogramování přijímače je rovněž nutné odpovídající naprogramování přijímače použitého pro záznam - viz návod k jeho obsluze.

Po zapnutí přijímače tímto timerem budou na přístroji blikat LED, současně budou (z důvodu zabránění event. zrušení nebo nežádoucímu ukončení záznamu) zablokována tlačítka na ovladači.

### 2. Timer pro přepnutí na příjem požadovaného TV programu

Pokud je přijímač v normálním provozním režimu bude po dosažení naprogramovaného času automaticky přepnut na příjem požadovaného TV programu. Na rozdíl od timeru VCR zůstávají po aktivování timeru tlačítka na ovladači plně funkční, přijímač je možno obsluhovat bez jakýchkoliv omezení a po ukončení pořadu nebude přijímač přepnut do pohotovostního režimu.

#### Naprogramování timeru uživatelem

- > Stlačením tlačítka **MENU** vyvolejte hlavní nabídku.
- > Tlačítka **▲/▼** vyberte řádek **Timer verwalten** (Správa timeru).
- > Potvrďte tlačítkem **OK**.  
Bude zobrazena obrazovka **Timer verwalten**.
- > Tlačítka **▲/▼** vyberte požadovaný typ timeru.
- > Stlačením tlačítka **OK** bude zobrazena obrazovka pro naprogramování timeru.

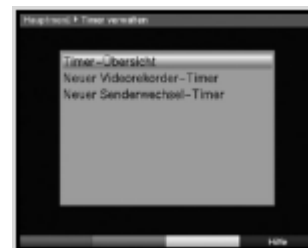

Pro naprogramování timeru postupujte podle následujících pokynů:

#### Zdroj signálu (Quelle)

- > Tlačítka **▲/▼** a / nebo **◀/▶** označte pole **Quelle** (Zdroj).
- > Stlaďte tlačítko **OK**.
- > Z otevřeného výběrového okna vyberte tlačítka **▲/▼** zdroj signálu (**TV** nebo **Radio**).
- > Potvrďte tlačítkem **OK**.  
Bude zobrazen seznam TV nebo rozhlasových programů.
- > Ze seznamu vyberte požadovaný program.
- > Pro pohyb v seznamu nahoru / dolů použijte tlačítka **▲/▼**.
- > Pro pohyb mezi stranami seznamu použijte v případě potřeby tlačítka **◀/▶**.
- > Pro převzetí výběru do programu stlaďte tlačítko **OK**.



#### Datum zahájení vysílání pořadu (Datum)

- > **Tlačítka se šipkami** vyberte pole **Datum**.
- > **Číslíkovými tlačítky** vložte datum zahájení vysílání požadovaného pořadu.

#### Čas zahájení vysílání pořadu (Start)

- > **Tlačítka se šipkami** vyberte pole **Start**.
- > **Číslíkovými tlačítky** vložte čas zahájení vysílání pořadu.

#### Ukončení záznamu (Stop)

- > Opakováním postupu vložení času zahájení záznamu vložte do pole **Stop** čas ukončení záznamu (pouze pro záznam TV pořadu).



### Opakovaný příjem / záznam pořadu (Wdh)

- > Tlačítka se šipkami označte pole **Wdh**.
- > Stlačte tlačítko **OK**.  
Bude zobrazeno výběrové okno ve kterém můžete specifikovat četnost záznamu:
  - 1x** pro jednorázově vysílané pořady
  - T** pro pořady vysílané denně ve stejnou dobu
  - 1 W** pro pořady vysílané jednou týdně ve stejný den a ve stejnou dobu
  - 1-5** pro pořady vysílané denně od Po do Pá
  - 6-7** pro pořady vysílané pouze v So a v Ne
- > Tlačítka **▲/▼** vyberte požadovanou četnost příjmu / záznamu.
- > Potvrďte tlačítkem **OK**.

### Převzetí dat do paměti

- > Po ukončení programování stlačte pro uložení programu do paměti **žluté** funkční tlačítko **Übernehmen** (Převzít). Pokud byl naprogramován **pořad vysílaný TV programem jehož příjem je zablokován** je před uložením programu timeru do paměti nutno vložit platné PIN.
- > Stlačením tlačítka **TV/RADIO** přepněte přijímač do výchozího režimu.

### Obrazovka Timer Übersicht (Přehled programů timeru)

Prostřednictvím této obrazovky je uživateli k dispozici přehled všech dosud naprogramovaných programů timerů.

- > Pro zobrazení obrazovky **Timer Übersicht** vyvolejte výše uvedeným postupem obrazovku **Timer verwalten**.
- > Tlačítka **▲/▼** vyberte řádek **Timer Übersicht**.
- > Potvrďte stlačením tlačítka **OK**.

**Časové přesahy jednotlivých programů timeru budou v tabulce znázorněny červeně.**

### 6.15.3 Změna programu timeru

- > Tlačítka **▲/▼** vyberte ze seznamu programů timeru program, který chcete změnit.
- > Stlačením **žlutého** funkčního tlačítka **Ändern** (Změnit) získáte přístup k nastavením vybraného programu a potom podle pokynů uvedených v předcházejícím textu návodu proveďte požadované změny programu timeru.
- > Po provedení změn stlačte pro uložení změn do paměti **žluté** funkční tlačítko **Übernehmen** (Převzít).

### 6.15.4 Výmaz programu timeru

- > Tlačítka **▲/▼** vyberte ze seznamu programů timeru, který chcete vymazat.
- > Stlačte **zelené** funkční tlačítko **Löschen**.  
Bude zobrazen dotaz **Diesen Timer wirklich löschen?** (skutečně vymazat tento program?).
- > Při požadavku na výmaz programu timeru vyberte tlačítka **◀ / ▶ Ja** (Ano).
- > Pro výmaz vybraného programu stlačte tlačítko **OK**.

### 6.15.5 Vyjití z obrazovky Timer Übersicht (Přehled programů timeru)

Pro přepnutí přístroje na příjem TV stlačte tlačítko **MENU** nebo tlačítko **TV/RADIO**.

## Upozornění!

Věnujte pozornost nastavení hodin - po nastavení hodin bude v informačním okně po přepnutí ne příjem jiného TV programu zobrazen aktuální čas. Pokud tomu tak nebude je nutné načtení časové informace (zapnutím přijímače a jeho přepnutím (na dobu cca 30 sekund) na příjem některého z TV programů, kterým je tato informace vysílána jako je např. německý TV program ZDF).

## 7. Změny výchozího nastavení přijímače

### 7.1 Konfigurace seznamu oblíbených programů (Favoritenliste)

Součástí této kapitoly jsou informace o možnostech editování předvolby přijímače - seznamu oblíbených programů podle požadavků uživatele - tyto funkce jsou rovněž vhodné pro uspořádání nově vyhledaných programů v předvolbě v požadovaném pořadí.

Přijímač je vybaven dvěma typy seznamů programů - seznamem oblíbených programů (**Favoritenliste**) a seznamem všech programů **Gesamtliste** (s tříděním podle abecedního pořadí názvů programů nebo podle jejich poskytovatelů). Seznam oblíbených programů obsahuje programy, které byly do seznamu vloženy podle pokynů, uvedených v následujícím textu návodu, v seznamu všech programů **Gesamtliste** jsou obsaženy všechny programy.

Kromě toho jsou součástí této kapitoly pokyny pro výmaz programů z předvolby a pro zablokování příjmu programů nevhodných pro děti (sex, násilí atd.).

#### 7.1.1 Vyvolání správy seznamu oblíbených programů

- > Stlačením tlačítka **MENU** vyvolejte hlavní nabídku (**Mein Menu**).
- > Tlačítka **▲/▼** vyberte řádek **TV-Listen verwalten** (Správa seznamů TV programů) nebo (pro správu rozhlasových programů) řádek **Radiolisten verwalten** (Správa seznamů rozhlasových programů).
- > Potvrďte tlačítkem **OK** - bude zobrazena obrazovka pro správu seznamu programů - v levé polovině tabulky bude seznam všech programů (**Alle Sender**), v pravé polovině seznam oblíbených programů (**Favoritenliste**), aktuálně přijímaný program bude v tabulce zvýrazněn.
- > Pro přepnutí do seznamu všech programů stlačte **červené** tlačítko.
- > Dalším stlačením **červeného** tlačítka bude zobrazeno výběrové okno, ve kterém máte možnost zobrazení programů seřazených podle různých kritérií (jako např. všechny programy (**Alle Sender**), všechny nezakódované programy (**Alle freien**), všechny nové (**Alle neuen**) programy atd.).
- > Tlačítka **▲/▼** vyberte požadovaný seznam (např. Gesamtliste - seznam všech programů) a potom stlačte tlačítko **OK** - bude zobrazeno další okno, ve kterém můžete tlačítka **▲/▼** specifikovat kritérium uspořádání programů. Potvrďte tlačítkem **OK**.
- > Bude zobrazen seznam uspořádaný podle zvoleného kritéria, programy které jsou součástí seznamu oblíbených programů budou v seznamu všech programů označeny zaškrtnutím.
- > Pro přepínání mezi seznamy programů (všech / oblíbených) použijte **červené** popř. **zelené** tlačítko.



#### 7.1.2 Vložení programu do seznamu oblíbených programů

Pro vložení programu ze seznamu všech programů do seznamu oblíbených programů vyberte podle předcházejících pokynů obrazovku správy programů a přepněte do seznamu všech programů.

- > Stlačením **modrého** tlačítka zobrazte okno se seznamem dostupných funkcí editování seznamu.
- > Tlačítka ▲/▼ vyberte řádek **Hinzufügen** (Vložit) a potom stlačte tlačítko **OK**.
- > Tlačítka ▲/▼ vyberte program, který chcete vložit do seznamu oblíbených programů a pro jeho vložení stlačte **žluté** tlačítko.
- > Pro současné vložení několika programů do seznamu stlačte tlačítko **OK**, vybraný program bude na pravé straně v seznamu označen křížkem.
- > Pro označení následujících popř. předcházejících programů v seznamu použijte tlačítka ▲/▼ a potom pro jejich vložení do seznamu stlačte **žluté** tlačítko.

### 7.1.3 Výmaz programů ze seznamů

#### 7.1.3.1 Výmaz programu ze seznamu oblíbených programů

- > Stlačte modré tlačítko **Funktionen** (Funkce).
- > Tlačítka ▲/▼ vyberte **Entfernen** (Odstranit) a potom stlačte tlačítko **OK**.
- > Tlačítka ▲/▼ vyberte program, který chcete vymazat ze seznamu oblíbených programů a pro jeho výmaz stlačte **žluté** tlačítko.
- > Zobrazený dotaz potvrďte výběrem **Ja** (Ano).
- > Stlačte tlačítko **OK**.

#### Doplňující informace

- > Postup pro současné označení několika po sobě následujících programů naleznete v předcházejícím textu.
- > Vymazaný program zůstane uložen v seznamu všech programů a bude jej v případě potřeby opět možno vložit do seznamu oblíbených programů.

#### 7.1.3.2 Výmaz programu ze seznamu všech programů

- > Postupujte podle pokynů v odstavci 7.1.3.1 - po vyvolání obrazovky správy programů přepněte stlačením **červeného** tlačítka do seznamu všech programů a pokračujte výmazem vybraného (vybraných) programu.

### 7.1.4 Změna pořadí programů v seznamu

Pro změnu pořadí programů v seznamu oblíbených programů postupujte podle následujících pokynů:

- > Stlačením **modrého** tlačítka zobrazte okno se seznamem dostupných funkcí editování seznamu.
- > Tlačítka ▲/▼ vyberte **Sortieren** (Třídít) a potom stlačte tlačítko **OK**.
- > Tlačítka ▲/▼ vyberte program, který chcete přemístit na jiné místo v seznamu.
- > Stlačte **žluté** funkční tlačítko **Sortieren** (Třídít). Vedle vybraného programu bude v seznamu zobrazena dvojitá šipka.
- > Tlačítka ▲/▼ nebo **číslicovými tlačítky** vyberte v seznamu místo, do kterého chcete přemístit označený program.
- > Stlačením **žlutého** tlačítka bude vybraný program uložen na nové místo.
- > Pro současné přemístění několika programů v seznamu označte v seznamu programy, které chcete přemístit, potvrďte tlačítkem **OK**.
- > Stlačte **žluté** funkční tlačítko **Sortieren** - vedle vybraného bloku programů bude zobrazena dvojitá šipka.
- > Tlačítka ▲/▼ nebo **číslicovými tlačítky** přemístěte vybraný blok na požadované místo v seznamu.
- > Stlačením **žlutého** tlačítka bude vybraný blok programů uložen na nové místo.

### 7.1.5 Vyjití ze správy programů

- > Pro ukončení činnosti stlačte tlačítko **EXIT**, pro vyjití z nabídky tlačítko **MENU**.

## 7.2 Programování SFI

Pro získání lepšího přehledu o vysílaných pořadech můžete SFI naprogramovat tak, aby obsahoval pouze informace o pořadech vašich oblíbených TV programů.

### Upozornění

Čím větší je počet TV programů zahrnutých do SFI tím delší dobu trvá načítání dat vysílaných pořadů a tím kratší je časové období, pro které jsou k dispozici požadované informace (max. 7 dní).

- > Vyvolejte hlavní nabídku, tlačítky **▲/▼** vyberte **Einstellungen** (Nastavení) a potom stlačte tlačítko **OK**.
- > Tlačítky **▲/▼** vyberte **Programmzeitschrift** (Programový týdeník) a potom stlačte tlačítko **OK** - na obrazovce bude zobrazena nabídka **Programmzeitschrift**.



### 7.2.1 Výběr programu

- > Tlačítky **▲/▼** vyberte **Sender** (Vysílač) a potom stlačte tlačítko **OK** - bude zobrazen seznam oblíbených programů se zvýrazněným aktuálním programem.
- > Pro přepnutí mezi seznamem oblíbených rozhlasových nebo TV programů stlačte **zelené** tlačítko.
- > Stlačením **červeného** tlačítka bude zobrazeno výběrové okno, ze kterého je možný výběr požadovaného typu seznamu programů (např. seznamu oblíbených programů).
- > Tlačítky **▲/▼** vyberte požadovaný typ seznamu.
- > Výběr potvrďte tlačítkem **OK**. Bude zobrazen vybraný seznam.
- > Tlačítky **▲/▼** vyberte ze seznamu program, který chcete zahrnout do SFI.
- > Pro vložení vybraného programu do SFI stlačte **žluté** funkční tlačítko SFI.
- > Pro současné vložení několika v seznamu po sobě následující programů do SFI označte v seznamu programy, které chcete přemístit.
- > Potom stlačením **žlutého** funkčního tlačítka SFI vložte vybrané programy do seznamu SFI.
- > Pro přepnutí do obrazovky **Programmzeitschrift** (Programový týdeník) stlačte tlačítko **EXIT**.

### 7.2.2 Výběr zobrazovaných informací SFI

Elektronický programový časopis disponuje různými možnostmi zobrazení informací SFI (kategorí).

#### Přehled (Überblick)

Tento způsob zobrazení umožňuje získat rychlý přehled o pořadech všech programů zahrnutých do SFI.

#### Pořady (Programme)

Tento způsob zobrazení poskytuje denní přehled o TV pořadech vysílaných vybraným TV programem.

#### Žánry (Genres)

Pokud se zajímáte o určité druhy pořadů (např. filmy, zprávy atd.) je možné zobrazení přehledu pořadů určitého žánru.

### Poslední použitý způsob zobrazení (Zuletzt genutzt)

Po výběru tohoto způsobu zobrazení bude po vyvolání SFI vždy použit poslední použitý způsob zobrazení informací SFI.

- > Tlačítka **▲/▼** vyberte řádek **Startkategorie** (Výchozí kategorie).
- > Tlačítka **◀/▶** vyberte způsob zobrazení informací SFI, jehož použití požadujete po vyvolávání informací SFI.
- > Pokud vyberete **Genres** (Žánry) je tlačítka **▲/▼** nebo **◀/▶** doplňkově nutný výběr požadovaného žánru (např. **Film**, **Nachrichten** (zprávy), **Show** atd.).

### 7.2.3 Čas aktualizace (Aktualisierungszeit)

Do pole **Aktualisierungszeit** vložte číslíkovými tlačítky čas, ke kterému má být zahájena automatická aktualizace dat SFI.

### 7.2.4 Aktualizace dat (Aktualisierung)

- > Pro zavedení dat datového kanálu vyberte řádek **Aktualisierung** (Aktualizace).
- > Stlačením tlačítka **OK** přepněte na **An** (Zapnuto).
- > Pokud nebudete aktualizaci dat SFI z jakéhokoliv důvodu požadovat je příjem dat SFI možno výběrem **Aus** vypnout. K dispozici potom budou pouze aktuálně vysílané informace SFI.

### 7.2.5 Kanál SFI

Pokud došlo ke změně datového kanálu pro stažení informací SFI je prostřednictvím funkce **SFI Kanal** možná jeho změna (za normální situace není nutno nic měnit).

- > Tlačítka **▲/▼** vyberte **SFI Kanal**, potvrďte tlačítkem **OK**.
- > Bude zobrazen seznam všech programů .
- > Tlačítka **▲/▼** vyberte program, ze kterého chcete stahovat data SFI.

### 7.2.6 Ruční zahájení aktualizace

- > Pro zahájení aktualizace dat SFI stlačte při zobrazené obrazovce **SF Kanal** červené funkční tlačítko **Jetzt starten** (Zahájit).
- > Alternativně přepněte přístroj do pohotovostního režimu a v době kdy na přístroji střídavě blikají LED stlačte tlačítko **SFI**.

### 7.2.7 Vyjít z programování SFI

Po ukončení konfigurace SFI přepněte stlačením tlačítka **EXIT** do nabídky **Programmzeitschrift** a potom stlačte tlačítko **MENU**.

## 7.3 Rodičovská kontrola

Přijímač je vybaven funkcí **Jugendschutz** (Ochrana mládeže) umožňující zablokování příjmu TV pořadů s obsahem nevhodným pro děti a mladistvé (sex, násilí ...). Prostřednictvím této funkce mohou být proti nežádoucímu zásahu zablokovány některé důležité funkce (jako např. vyvolání hlavní nabídky). Přístup k zablokovaným TV programům možný po vložení správného PIN (čtyřmístné číslo, z výroby **0000** - je doporučena jeho změna na libovolné uživatelem zvolené čtyřmístné číslo).



Pro použití funkce **Jugendschutz** (Ochrana mládeže) postupujte podle následujících pokynů:

- > Stlačením tlačítka **MENU** vyvolejte hlavní nabídku (**Hauptmenü**).
- > Tlačítka **▲/▼** označte řádek **Einstellungen** (Nastavení), potvrďte tlačítkem **OK**.
- > Bude zobrazena obrazovka **Einstellungen**.
- > Tlačítka **▲/▼** vyberte řádek **Jugendschutz**, potvrďte tlačítkem **OK**.

**Přijímač pozemní digitální TV Technisat - model DigitMod T1**  
**Návod k obsluze,**

- > Bude zobrazena obrazovka **Jugendschutz**.
- > Tlačítka **▲/▼** je možný pohyb v nabídkách a podle dále uvedených pokynů je možná změna jednotlivých položek. Při výběru bodů nabídky věnujte podle okolností pozornost údajům na obrazovce.

### **7.3.1 Výběr programu jehož příjem chcete zablokovat**

- > Tlačítka **▲/▼** vyberte řádek **Sender auswählen** (Vybrat vysílač) a potom stlačte tlačítko **OK** - bude zobrazen seznam oblíbených rozhlasových nebo TV programů s označeným aktuálně přijímaným programem.
- > Pro přepnutí mezi seznamem rozhlasových a TV programů použijte **zelené** tlačítko.
- > Stlačte **červené** tlačítko - bude zobrazeno výběrové okno umožňující výběr požadovaného seznamu programů (např. seznamu oblíbených programů).
- > Tlačítka **▲/▼** vyberte požadovaný seznam - např. seznam oblíbených programů.
- > Po potvrzení tlačítkem **OK** bude zobrazen vybraný seznam programů.
- > Tlačítka **▲/▼** nebo **◀/▶** vyberte program, jehož příjem chcete zablokovat.
- > Pro zablokování příjmu vybraného programu stlačte **žluté** tlačítko - vybraný program bude označen ikonou .
- > Pro současný výběr několika programů postupujte podle pokynů v předcházejícím textu návodu, pro zablokování příjmu vybraných programů stlačte **žluté** tlačítko.
- > Po ukončení programování stlačte pro přepnutí do obrazovky **Jugendschutz** tlačítko **EXIT**, pro vyjití z nabídky potom stlačte tlačítko **MENU**.
- > Při požadavku na odblokování programu postupujte podle výše uvedených pokynů - stlačením **žlutého** tlačítka po výběru zablokovaného programu ikona  v řádku s programem zhasne a program bude odblokován.

### **7.3.2 Změna PIN**

Z výroby je u přístroje specifikováno PIN 0000 - doporučujeme jeho změnu.

- Tlačítka **▲/▼** vyberte **Geräte PIN ändern** (Změnit PIN přístroje) a potom stlačte tlačítko **OK** - bude zobrazena obrazovka pro změnu PIN.
- Číslíkovými tlačítky vložte do pole **Geräte PIN** (PIN přístroje) platné PIN (u nového přístroje **0000**).
- Do pole **Neue PIN eingeben** (Vložte nové PIN) vložte číslíkovými tlačítky nové PIN (vámi zvolené čtyřmístné číslo - je nutno si zapamatovat).
- Do pole **Neue PIN wiederholen** (Opakujte nové PIN) opakujte vložení nového PIN.
- Po vložení potvrzení nového PIN budete automaticky vráceni do obrazovky **Jugendschutz** (Ochrana mládeže).

#### **Upozornění!**

Pozor na zapomenutí PIN. Pokud se tak stane kontaktujte vašeho prodejce.

### **7.3.3 Zapnutí / vypnutí ochrany mládeže**

Přejděte do řádku **Modus** (Režim) a potom tlačítky **◀/▶** vyberte **An** (pro zapnutí) nebo **Aus** (pro vypnutí) funkce.

## **7.4 Vyhledávání programů**

Pro vložení nových programů do předvolby existuje několik variant jejich vyhledání.

**1. Automatické vyhledávání** (Automatische Suche) - tento postup použijte při požadavku na prohledání celého přijímaného pásma kmitočtů.

**2. Rozšířené vyhledávání** (Erweiterte Suche) - postup je vhodný pro vyhledávání programů v určitém rozsahu kmitočtů nebo kanálů.

### 3. Ruční vyhledávání (Manuelle Suche)

Ruční vyhledávání je určeno pro cílené vyhledání určitého kmitočtu nebo kanálu - je vhodné v případě, kdy jsou vám známa čísla PID (identifikátorů paketu) programu, který chcete vložit do předvolby.

Po ukončení vyhledávání bude na TV obrazovce zobrazeno hlášení, kterým budete informováni o tom, kolik programů bylo vyhledáno, u kolika z nich se jedná o nové programy a kolik z nově vyhledaných programů je zakódováno. Nové programy budou uloženy do seznamu všech programů a v případě potřeby je bude potom možno vložit rovněž i do seznamu oblíbených programů (**Favoritenliste**).

#### 7.4.1 Vyvolání vyhledávání programů

- > Stlačením tlačítka **MENU** vyvolejte hlavní nabídku (**Hauptmenü**).
- > Tlačítka **▲/▼** vyberte řádek **Sender suchen** (Vyhledávat programy).
- > Potvrďte tlačítkem **OK** - bude zobrazena obrazovka **Sender suchen**.
- > Tlačítka **▲/▼** vyberte metodu vyhledávání programů, kterou chcete použít a potom stlačte tlačítko **OK**.

#### 7.4.2 Automatické vyhledávání (Automatische Suche)

Při tomto způsobu vyhledávání bude automaticky prohledáno celé přijímané pásmo kmitočtů. Postup podle okolností vyžaduje čas delší než 15 minut, věnujte pozornost pokynům na TV obrazovce.

- > Pro zahájení vyhledávání stlačte **červené** tlačítko.
- > Pro ukončení vyhledávání v jeho průběhu stlačte **červené** tlačítko.

#### 7.4.3 Rozšířené vyhledávání (Erweiterte Suche)

U tohoto způsobu vyhledávání programů jsou uživatelům k dispozici dvě varianty vyhledávání programů:

##### 1. Prohledávání kmitočtů (Frequenz Suche)

Při tomto způsobu vyhledávání programů bude prohledáno uživatelem specifikované pásmo kmitočtů.

##### 2. Prohledávání kanálů (Kanal Suche)

Bude prohledán uživatelem specifikovaný rozsah přijímaných kanálů. Prohledávání kanálů je rychlejší než prohledávání kmitočtů.

- > Pro zobrazení obrazovky pro specifikování způsobu vyhledávání stlačte tlačítko **OK**.
- > Tlačítka **▲/▼** vyberte požadovanou metodu vyhledávání programů.
- > Potvrďte tlačítkem **OK**.
- > Tlačítka **▲/▼** vyberte pole **Startkanal** (pokud jste zvolili prohledávání rozsahu kanálů) nebo **Startfrequenz** (pokud jste zvolili prohledávání pásma kmitočtů), potvrďte tlačítkem **OK**.
- > Tlačítka **◀/▶** nebo **číslicovými tlačítky** specifikujte první z prohledávaných kanálů nebo kmitočtů, počínaje kterým má být zahájeno vyhledávání programů.
- > Tlačítka **▲/▼** vyberte řádek **Stopkanal** (pokud jste zvolili prohledávání rozsahu kanálů) nebo **Stoppfrequenz** (pokud jste zvolili prohledávání pásma kmitočtů).
- > Tlačítka **◀/▶** nebo **číslicovými tlačítky** specifikujte poslední z prohledávaných kanálů nebo kmitočtů, kterým má být ukončeno vyhledávání programů.
- > Tlačítka **▲/▼** označte řádek **Suchmodus** (Způsob vyhledávání).
- > Tlačítkem **OK** specifikujte, zda mají být vyhledávány pouze volné programy (**Freie Sender**) nebo všechny programy (**Alle Sender**).

**Přijímač pozemní digitální TV Technisat - model DigitMod T1**  
**Návod k obsluze,**

- > Pro zahájení vyhledávání stlačte **červené** funkční tlačítko.
- > Ukončení vyhledávání v jeho průběhu dalším stlačením **červeného** tlačítka. Věnujte prosím pozornost dalším pokynům na TV obrazovce.

#### **7.4.4 Ruční vyhledávání (Manuelle Suche)**

Pokud nebyl požadovaný program vyhledán postupy uvedenými v předcházejícím textu je pro jeho vyhledání možno použít metodu cíleného (ručního) vyhledání a to buď prohledáním odpovídajícího kanálu nebo metodu vyhledávání na základě znalosti dat PID vyhledávaného programu. Tato data je možno získat buď na webových stránkách TV společnosti vysílající požadovaný program nebo přímým dotazem u této společnosti.

- > Tlačítka **▲/▼** vyberte z obrazovky **Sender Suchen** řádek **Manuelle Suche** a potom stlačte tlačítko **OK**.
- > Pro vyhledání programu prohledáním kanálu specifikujte tlačítka **◀/▶** požadovaný kanál.
- > Stlačením **červeného** funkčního tlačítka **Suche Starten** zahajte jeho prohledávání.

#### **Vyhledávání zadáním PID**

- > Podle výše uvedených pokynů specifikujte kanál používaný programem, který chcete vyhledat.
- > Pro vložení PID PCR, PID audio a PID video stlačte **zelené** funkční tlačítko **PID Suche**.
- > Potom postupně vyberte řádky **PCR-PID**, **Audio-PID** a **Video-PID** a do vybraných řádků vložte **číslicovými tlačítky** odpovídající číselné hodnoty.

#### **7.4.5 Po ukončení vyhledávání programů**

- > Průběh vyhledávání je možno sledovat na TV obrazovce. Po ukončení vyhledávání bude na TV obrazovce zobrazeno hlášení, ve kterém bude uveden počet vyhledaných programů, počet vyhledaných nových programů a počet vyhledaných volných programů.
- > Doplnkově bude zobrazen dotaz, zda mají být nové programy automaticky převzaty do seznamu programů a to roztříděny (**sortiert** - podle jazyka audio vybraného v odstavci 5.3.2 popř. podle země instalace přístroje vybrané v odstavci 5.2.2) nebo neroztříděny - (**unsortiert**), potvrďte tlačítkem **OK**. Pokud vyberete **Nein** budou programy uloženy do seznamu oblíbených programů
- > Pro vyjití z programování stlačte tlačítko **MENU**.

### **7.5 Servisní nastavení (Service - Einstellungen)**

Všechna nastavení přijímače je kdykoliv možno přepnout na výchozí nastavení z výroby, kromě toho je možné předvolbu přijímače vymazat a nově naprogramovat (především pokud v důsledku různých změn např. provozovatelů atd. bude obsah předvolby přijímače neaktuální). Věnujte prosím pozornost tomu, že po výmazu obsahu předvolby je nejdříve nutno vyhledat programy a teprve potom je programy možno překopírovat ze seznamu všech programů do seznamu oblíbených programů.

Stlačením tlačítka **MENU** vyvolejte na obrazovku hlavní nabídku (**Hauptmenü**) a pokračujte podle následujících pokynů:

- > Tlačítka **▲/▼** vyberte řádek **Einstellungen** (Nastavení).
- > Potvrďte tlačítkem **OK**. Bude zobrazena obrazovka **Einstellungen**.
- > Tlačítka **▲/▼** vyberte řádek **Service-Einstellungen** (Servisní nastavení).
- > Po potvrzení tlačítkem **OK** bude zobrazena obrazovka servisních nastavení **Service Einstellungen**.



### 7.5.1 Přepnutí všech nastavení přijímače na nastavení z výroby (Werkseinstellung aktivieren)

Po vyvolání této funkce bude většina funkcí přijímače přepnuta na jejich výchozí nastavení z výroby, některá nastavení budou vymazána a současně bude aktivován průvodce instalace přístroje AutoInstall.

- > Tlačítka ▲/▼ vyberte řádek **Werkseinstellung aktivieren** (Aktivovat nastavení z výroby) a stlačte tlačítko OK.
- > Na obrazovce bude zobrazen dotaz vyžadující potvrzení.
- > Tlačítka ◀/▶ vyberte **Ja** (Ano) nebo **Abbrechen** (Zrušit), potvrďte tlačítkem **OK**.

### 7.5.2 Výmaz všech programů (Alle Programme löschen)

Použitím této funkce bude kompletně vymazán obsah předvolby.

- > Tlačítka ▲/▼ vyberte řádek **Alle Programme löschen**, potvrďte tlačítkem **OK**.
- > Na obrazovce bude zobrazen dotaz vyžadující potvrzení.
- > Tlačítka ◀/▶ vyberte **Ja** (Ano) nebo **Abbrechen** (Zrušit), potvrďte tlačítkem **OK**.

### 7.5.3 Aktualizace software přijímače (Software-Aktualisieren)

Tento postup použijte pro aktualizaci (Update) software přijímače.

- > Tlačítka ▲/▼ vyberte řádek **Software-Aktualisieren** a stlačte tlačítko **OK**.
- > Přístrojem bude provedena kontrola zda neexistuje novější než používané software.
- > Pokud nové software existuje je stlačením **červeného** tlačítka možná jeho aktualizace - může podle okolností vyžadovat více než 90 minut. Z uvedeného důvodu doporučujeme specifikovat čas provedení aktualizace software:
  - Tlačítka ▲/▼ vyberte řádek **Aktualisierungszeit** (Čas aktualizace).
  - Číslíkovými tlačítky vložte do řádku **Aktualisierungszeit** (Čas aktualizace) čas, ke kterému požadujete aktualizaci software přijímače.
  - Tlačítka ▲/▼ vyberte řádek **Aktualisierung** (Aktualizace).
  - Tlačítkem **OK** přepněte na **An**.
  - Pro ukončení programování stlačte tlačítko **MENU**.

#### Upozornění

Pro stažení dat aktualizace software musí být přijímač v pohotovostním režimu. Průběh aktualizace software je indikován blikáním LED na přístroji.

V průběhu aktualizace software nepoužívejte tlačítka na přijímači nebo na ovladači.

Nezávisle na tom, zda byla či nebyla provedena aktualizace software přijímače je při každém zapnutí / vypnutí přijímače přijímačem automaticky kontrolováno, zda pro přijímač není k dispozici novější verze software. Existence novějšího (než používaného) software bude na TV obrazovce indikována hlášením (**Neue Software verfügbar ...**) - pro zahájení aktualizace software přijímače postupujte podle pokynů na obrazovce.

### 7.6 Konfigurace systému (Systemkonfiguration)

Pro zobrazení systémových informací přijímače (např. aktuální verze software):

- > V obrazovce **Einstellungen** (Nastavení) označte tlačítky ▲/▼ řádek **Systemkonfiguration** (Konfigurace systému).
- > Potvrďte tlačítkem OK.
- > Pro přepnutí na příjem TV stlačte tlačítko **MENU**.

## 8. Technické pojmy používané v návodu

### **Aktualizace software**

Přijímače řízené mikroprocesorem (jako je např. i tento přijímač) používají řídicí program (software). Současně s vývojem nových a zlepšováním stávajících funkcí dochází ke změnám software. Aktualizací software přijímače je dosahováno zlepšení jeho vlastností a funkcí.

### **DVB**

Zkratka anglického pojmu **D**igital **V**ideo **B**roadcast (digitální vysílání video) - univerzální technika používaná pro přenosy obrazu, grafiky, zvuku a textů a rovněž i pro přenos dat v libovolné formě a v libovolné kvalitě přiměřené požadavkům.

### **Kanál**

Část kmitočtového spektra používaná především v souvislosti s příjmem TV. TV kanály zpravidla označované čísly jsou přenášeny dva základní kmitočty (nosný kmitočet obrazu a nosný kmitočet zvuku). Kanály používané pro vysílání digitální pozemní TV jsou v Evropě označovány písmeny (jsou používány kmitočty 40 - 230 MHz a 470 - 860 MHz).

### **Kmitočet**

Fyzikální veličina udávající počet kmitů za sekundu. Jednotkou kmitočtu je jeden Hz, v praxi jsou převážně používány násobky této jednotky.

### **Koaxiální kabel**

Speciální kabel používaný kromě jiného rovněž i pro připojení TV antény a přijímače k televizoru. Kabel kruhového průřezu sestává ze středového vodiče, izolace, stínění a z další izolace.

### **Kompresie dat**

Pro přenos v současné době používaného TV standardu (tj. 625 řádků a opakovacího (skenovacího) kmitočtu 50 Hz) je nutný přenos digitálních dat o objemu 216 MB / sek. Tento signál vyžaduje vzhledem k tomu, že kromě pozemní digitální TV existuje rovněž i digitální satelitní TV poměrně velkou šířku pásma. Pro omezení množství přenášených dat (kompresi) jsou používány různé metody, z nichž je pro Evropu specifikována metoda MPEG-2 (je rozšířením dříve používané metody komprese MPEG-1).

### **OSD**

Zkratka anglického pojmu **O**n **S**creen **D**isplay (zobrazení na obrazovce) - jedná se o informace o aktuálním nastavení přijímače.

### **PID**

Identifikátor paketu.

### **Přijímač DVB-T**

Signály pozemní digitální TV není možno zpracovat (v současné době) běžnými televizory. Přijímač DVB-T je v podstatě konvertorem převádějící signál pozemní digitální TV přijímaný TV anténou na signál, který je možno zpracovat (v současné době) běžnými televizory.

### **SCART**

21vývodový konektor používaný pro vzájemné propojení zařízení audio / video (např. televizoru, VCR, přehrávače DVD, přijímače satelitní TV atd.). Kabelem mohou být kromě

**Přijímač pozemní digitální TV Technisat - model DigitMod T1**  
**Návod k obsluze,**

signálu video (v různých formátech) vedeny rovněž i stereofonní signál audio a další pomocné signály (např. informace o zapnutí připojeného přijímače).

## 9. Technické údaje přijímače

### Tuner DVB-T:

Rozsah vstupních kmitočtů	174 - 230 MHz / 470 - 860 MHz
Vstupní / výstupní anténní konektory	zásuvky IEC
Vstupní / výstupní impedance	75 Ω
Šířka pásma	7 / 8 MHz (přepínatelná)
Šum	menší než 8 dB
Demodulace	COFDM 2 k / 8 k
Interval ochrany (Guard)	¼; 1/8; 1/16; 1/32
Napájení anténního zesilovače	5 V / 30 mA, s možností vypnutí a s ochranou proti zkratu

### Demultiplexování:

podle ISO 13818-1

### Dekódování video:

Komprese video	kompatibilní s MPEG1 a MPEG2 MP@ML
Standard video	PAL / 625 řádků
Aktivní plocha obrazu	720 x 576 obrazových bodů
Formát obrazu	16:9 / 4:3 - přepínatelný
Zpracování obrazu ve formátu 16:9	automatické přizpůsobení formátu obrazu pro televizory s obrazovkou 16:9 (prostřednictvím kabelu s konektory SCART) pro televizory s obrazovkou 4:3 filtrace formátu Letterbox

### Dekódování audio:

Komprese audio	MPEG1 a MPEG2, Layer I a II
Režimy audio	stereo popř. možnost výběru hlavního a vedlejšího jazyka
Vzorkovací kmitočty	32 kHz / 44,1 kHz / 48 kHz

### Parametry audio:

Analogové výstupy	
- úroveň výstupu L/R	0,5 V efekt.
- výstupní impedance	600 Ω
- celkové harmonické zkreslení	> 60 dB (1 kHz)
- přeslechy	< 65 dB

### Parametry video:

Výstup složeného signálu video	1 V šp. - šp. / +/- 0,3 dB / 75 Ω
Poměr signálu k šumu	lepší než 60 dB

### Připojení:

Výstup video z konektoru SCART	složený signál video
Řídící napětí	0,2 - 2,0 V pro vypnutí televizoru 4,5 - 7,0 V pro formát obrazu 16:9 9,5 - 12,0 V pro formát obrazu 4:3

**Přijímač pozemní digitální TV Technisat - model DigitMod T1**  
**Návod k obsluze,**

**Teletext:**

Filtrace teletextu  
Snímání dat teletextu

odpovídající standardu ETS 300 472  
složený signál video podle ITU-R  
BT.653-2; počet řádků 6 - 22 / 320 - 335  
1 000 stran

Paměť

**LED**

Červená  
Zelená

přístroj v pohotovostním režimu  
přístroj je zapnut

**SFI**

Kapacita paměti

pro max. 7 dní předem

**Timer:**

Počet programů

max. 30 / max. 1 rok předem

**Systém dálkového ovládání:**

Adresa subsystému  
Modulační kmitočet  
Délka vlny infračerveného záření

RC-5  
10 (SAT2)  
36 kHz  
950 nm

**Napájení:**

externí, 12 V = / 0,5 A prostřednictvím  
síťového adaptéru 230 V stříd., 50 Hz

Příkon

provoz 7,0 W  
pohotovostní režim 3,5 W  
(včetně napájení anténního zesilovače)

**Všeobecné údaje:**

Rozměry skříňky  
Hmotnost přijímače

155 x 105 x 35 mm (š x hl. x v)  
cca 0,23 kg

Změny designu a technických údajů vyhrazeny bez předchozího oznámení.  
Všechna práva vyhrazena.

## 10. Předtím než zavoláte do servisu

<b>Porucha</b>	<b>Možná příčina</b>	<b>Odstranění</b>
V seznamu programů nejsou zobrazeny všechny programy. Zvuk v pořádku, chybí obraz.	Byl vybrán nevhodný seznam programů. Přijímač je přepnut na příjem rozhlasu.	Vyberte jiný seznam programů. Přepněte přijímač na příjem TV.
V informačním rámečku není zobrazen údaj hodin.	Nebyly nastaveny hodiny.	Na cca 30 sekund přepněte přijímač na příjem programu, kterým je vysílána informace přesného času (např. německý TV program ZDF).
Přijímač nelze obsluhovat.	Je zablokován vstup datového proudu do přijímače.	Na dobu cca 5 sekund odpojte přijímač od elektrické sítě a potom přijímač opět připojte k elektrické síti.
Nefunkční dálkový ovladač.	Jsou vyčerpány baterie v ovladači.	Vyměňte v ovladači baterie.
Rozpadávání obrazu do čtverečků, chybí zvuk, je občas zobrazován zastavený obraz, obrazovka občas ztmavne a je zobrazováno hlášení „No Signal“.	Není správně nasměrována TV anténa.	Změňte nasměrování TV antény.
Chybí obraz, chybí zvuk, displej svítí.	Závada nebo chybějící kabelové připojení. Nesprávně nasměrovaná TV anténa.	Překontrolujte připojení přijímače. Nasměrujte anténu.
Je používána aktivní anténa, není možný příjem TV ani rozhlasu.	Není zapnuto napájení anténního zesilovače.	Zapněte napájení anténního předzesilovače.
Chybí obraz, chybí zvuk, zhasnuté LED.	Chybí napájecí napětí.	Překontrolujte síťový adaptér.
Není možný příjem TV ani rozhlasu, předtím byl přijímač v pořádku.	Změna nasměrování TV antény nebo její porucha. Program je vysílán na jiném kanále. Vysílání programu bylo ukončeno.	Překontrolujte anténu. Naprogramujte příjem programu. V tomto případě vám skutečně nemůžeme poradit.

## Pro denní používání přijímače

### Zapnutí / vypnutí přijímače

- > Pro zapnutí přijímače stlačte tlačítko ON/STANDBY na přijímači nebo na ovladači - na přístroji se rozsvítí zelená LED.
- > Dalším stlačením tlačítka bude přijímač přepnut do pohotovostního režimu (na přístroji se rozsvítí červená LED).

### Výběr TV programu

#### Tlačítka PROGRAM ▲/▼

- > Pro výběr požadovaného TV programu použijte tlačítka **PROGRAM ▲/▼** na přijímači nebo tlačítka ▲/▼ na ovladači.

#### Číslicovými tlačítky

- > Pro vložení čísla paměťového místa použijte **číslicová tlačítka**.

Příklady:

Pro výběr paměťového místa č. **1** stlačte tlačítko **1**.

Postupným stlačením tlačítek **1** a **4** výběr paměťového místa č. **14**.

Postupným stlačením tlačítek **2**, **3** a **4** výběr paměťového místa č. **234**.

Při vkládání vícemístných čísel paměťových míst označených nesmí být časová prodleva mezi stlačeními jednotlivých tlačítek být delší než cca 3 sekundy.

Při požadavku na vložení dvoj- popř. trojmístného čísla je vyhledání paměťového místa možno urychlit delším přidržením posledního použitého tlačítka.

#### Použitím seznamů programů

- > Stlačte tlačítko **OK**.
- > Tlačítka ▲/▼ vyberte ze zobrazeného seznamu požadovaný program.
- > Pro přepnutí na příjem vybraného programu znovu stlačte tlačítko **OK**.
- > Pro pohyb mezi stranami seznamu programů použijte tlačítka ◀ / ▶ .

#### Nastavení hlasitosti

Pro nastavení hlasitosti použijte tlačítka **VOLUME +** (pro zvýšení hlasitosti) nebo tlačítko **VOLUME -** (pro snížení hlasitosti).

Pro okamžité umlčení zvuku / obnovení původní hlasitosti použijte tlačítko **MUTE** .

## Obsah

1. Popis přístroje .....	2
Přední panel .....	2
Zadní panel .....	2
2. Nejdříve si prosím přečtete .....	2
3. Připojení přijímače .....	4
4. Výchozí instalace přístroje .....	5
5. Nastavení přijímače .....	6
5.1 Jazyk pro nabídky a hlášení na TV obrazovce (Bediensprache) .....	6
5.2 Základní nastavení (Grundeinstellungen).....	6
5.2.1 Zeitdifferenz GMT (Std.) (Časový rozdíl ke GMT (v hodinách)).....	6
5.2.2 Land (Země) .....	7
5.2.3 Fernbediencode (Kód dálkového ovládání) .....	7
5.2.4 Antennenspeisung 5V (Napájení anténního zesilovače) .....	7
5.3 Nastavení audio / video (Audio / Video Einstellungen).....	7
5.3.1 Bildformat (Formát obrazu).....	7
5.3.2 Sprache (audiosignal) (Jazyk pro audio) .....	8
5.3.3 Sprache (Untertitel) (Jazyk pro podtitulky).....	8
5.4 Antennenjustage (Nastavení antény) .....	8
6. Obsluha přijímače .....	8
6.1 Zapnutí / vypnutí přijímače .....	8
6.2 Výběr TV programu .....	8
6.2.1 Tlačítka PROGRAM ▲ / ▼ .....	8
6.2.2 Číslíkovými tlačítky.....	8
6.2.3 Použitím seznamu programů .....	9
6.2.4 Příjem zablokovaných TV programů.....	9
6.2.5 Informační okno .....	9
6.3 Nastavení hlasitosti .....	10
6.4 Výběr jazyka pro audio .....	10
6.5 Přepnutí na příjem TV / rozhlasu.....	10
6.6 Přepnutí na příjem předchozího přijímaného programu .....	10
6.7 Zobrazení údaje hodin a informací o přijímaném programu .....	10
6.8 Další informace o programu .....	10
6.9 Informace o TV kanále .....	11
6.10 Zastavení obrazu.....	11
6.11 Automatické vypnutí přístroje .....	11
6.12 Příjem teletextu.....	11
6.12.1 Příjem teletextu prostřednictvím dekodéru teletextu televizoru .....	11
6.12.2 Příjem teletextu prostřednictvím dekodéru teletextu přijímače .....	11
6.13 Podtitulky .....	12
6.14 Elektronický průvodce TV pořady (SFI).....	12
6.14.1 Načtení dat SFI.....	12
6.14.2 Přerušení načítání dat SFI .....	13
6.14.3 Vyvolání informací SFI na TV obrazovku.....	13
6.14.4 JETZT (tabulka s aktuálně vysílanými TV pořady) .....	13
6.14.5 DANACH (tabulka s následujícími TV pořady) .....	13
6.14.6 MEHR (tabulka s dalšími informacemi).....	13

**Přijímač pozemní digitální TV Technisat - model DigitMod T1**  
**Návod k obsluze,**

6.14.7	Funkce SFI.....	14
6.14.8	Ukončení používání SFI.....	15
6.15	Záznamy TV pořadů za vaší nepřítomnosti.....	15
6.15.3	Změna programu timeru .....	17
6.15.4	Výmaz programu timeru.....	17
6.15.5	Vyjítí z obrazovky Timer Übersicht (Přehled programů timeru) .....	17
7.	Změny výchozího nastavení přijímače.....	18
7.1	Konfigurace seznamu oblíbených programů (Favoritenliste) .....	18
7.1.1	Vyvolání správy seznamu oblíbených programů .....	18
7.1.2	Vložení programu do seznamu oblíbených programů .....	18
7.1.3	Výmaz programů ze seznamů .....	19
7.1.4	Změna pořadí programů v seznamu.....	19
7.1.5	Vyjítí ze správy programů .....	20
7.2	Programování SFI .....	20
7.2.1	Výběr programu .....	20
7.2.2	Výběr zobrazovaných informací SFI .....	20
7.2.3	Čas aktualizace (Aktualisierungszeit) .....	21
7.2.4	Aktualizace dat (Aktualisierung).....	21
7.2.5	Kanál SFI .....	21
7.2.6	Ruční zahájení aktualizace .....	21
7.2.7	Vyjítí z programování SFI.....	21
7.3	Rodičovská kontrola .....	21
7.3.1	Výběr programu jehož příjem chcete zablokovat.....	22
7.3.2	Změna PIN.....	22
7.3.3	Zapnutí / vypnutí ochrany mládeže.....	22
7.4	Vyhledávání programů .....	22
7.4.1	Vyvolání vyhledávání programů.....	23
7.4.2	Automatické vyhledávání (Automatische Suche).....	23
7.4.3	Rozšířené vyhledávání (Erweiterte Suche).....	23
7.4.4	Ruční vyhledávání (Manuelle Suche) .....	24
7.4.5	Po ukončení vyhledávání programů .....	24
7.5	Servisní nastavení (Service - Einstellungen).....	24
7.5.1	Přepnutí všech nastavení přijímače na nastavení z výroby (Werkseinstellung aktivieren) .....	25
7.5.2	Výmaz všech programů (Alle Programme löschen).....	25
7.5.3	Aktualizace software přijímače (Software-Aktualisieren).....	25
7.6	Konfigurace systému (Systemkonfiguration).....	25
8.	Technické pojmy používané v návodu .....	26
9.	Technické údaje přijímače .....	27
10.	Předtím než zavoláte do servisu .....	29
	Pro denní používání přijímače .....	30
	Zapnutí / vypnutí přijímače.....	30
	Výběr TV programu.....	30
	Nastavení hlasitosti.....	30