



EVOLVE

DVD/DivX přehrávač

+



DVB-T USB rekordér Phoenix

se záznamem na USB flash disk

EVOLVE

DX610

www.evolve.cz



Důležité bezpečnostní instrukce

- 1) Přečtěte si tyto instrukce.
- 2) Dodržujte si tyto instrukce.
- 3) Věnujte pozornost všem varováním.
- 4) Postupujte podle všech instrukcí.
- 5) Nepoužívejte tento přístroj v blízkosti vody.
- 6) Čistěte jej pouze suchou látkou.
- 7) Nezakrývejte žádné větrací otvory, zapojte přístroj podle instrukcí.
- 8) Neumístujte přístroj v blízkosti zdrojů tepla, jako jsou radiátory, infrapanely, kamna nebo další topidla a zdroje tepla (včetně zesilovačů).
- 9) Zacházejte s elektrickou zástrčkou bezpečným způsobem. Pokud zástrčka neodpovídá vaší místní normě, požádejte elektrikáře o její výměnu.
- 10) Chraňte přírodní elektrickou šňůru před mechanickým poškozením chůzí, obzvláště v oblasti zástrčky, případných prodlužovaček a v místě napojení do přístroje.
- 11) Používejte výhradně příslušenství a doplňky schválené výrobcem.
- 12) Během bouřky nebo při delším nepoužívání přístroj odpojte od elektrické sítě.
- 13) Veškerý servis přístroje nechte na kvalifikovaném servisním technikovi. Příčinou nutnosti servisního zásahu mohou být jakákoliv poškození přístroje, jako například poškození přírodního elektrického kabelu, vniknutí tekutiny (deště, vodní páry) nebo předmětu, kondenzace vlhkosti v přístroji, nebo pokud pracuje nesprávně nebo upadl.
- 14) Odpojit od sítě se dá přístroj vytažením vidlice ze zásuvky, přesto zůstane pohotově připraven k dalšímu provozu.
- 15) Větrací otvory musí zůstat volné a proto na přístroj nepokládejte noviny, ubrusy, záclony nebo jiné předměty.
- 16) Neumístujte na přístroj zdroj otevřeného ohně, jako je třeba zapálená svíčka.

- 17) S vybitými bateriemi nakládejte dle místních ekologických požadavků.
 - 18) Optimální pro provoz přístroje jsou střední teploty.
- UPOZORNĚNÍ: Abyste předešli úrazům elektrickým proudem, nevystavujte přístroj dešti nebo páře.
- UPOZORNĚNÍ: Baterie nevystavujte nadměrnému horku, jako je třeba přímý sluneční zář, oheň, atd.



Tento symbol nebezpečného napětí indikující hrozící úraz se nachází přímo na přístroji..



Tento symbol v doprovodných materiálech k přístroji zvyrazňuje důležité provozní a servisní instrukce.



Tento symbol označuje, že produkt obsahuje dvojité izolaci. Při výměně používejte pouze kompatibilní součástky.



Upozornění
USB disk je třeba zapojit přímo do přístroje. Nepoužívejte USB prodlužovačky. Vyhněte se tak možným chybám.

Obsah

Přední a zadní panel	1
Dálkový ovladač	1
Přípojná místa	2
Uživatelské rozhraní pro DVB-T PVR	3
Rychlá instalace	3
Nabídky menu	3
Běžné přehrávání	7
Uživatelské rozhraní pro přehrávání DVD	8
Menu nastavení systému	8
Přehrávání MP3	9
Řešení problémů	10
Specifikace	10

Přední a zadní panel

1. Přední panel

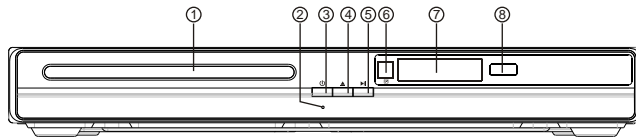

1. **Nosič disku:** používá se v režimu DVD
2. **Ukazatel zapnutí/vypnutí**
3. **Zapnutí/vypnutí:** Tlačítko slouží k zapnutí nebo vypnutí přístroje.
4. **Tlačítko vysunout/zasunout:** Slouží pro vysunutí nebo zasunutí disku v režimu DVD.
5. **Přehrávání/pauza:** Slouží ke spuštění přehrávání nebo pozastavení přehrávaného pořadu.
6. **Čidlo dálkového ovladače:** Senzor přijímající infra povely dálkového ovládání
7. **Displej**
8. **USB konektor:** Slouží k připojení zařízení USB pro ukládání nahrávek.

2. Zadní panel

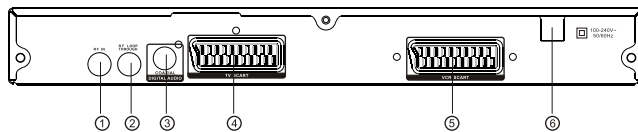

1. **RF vstup:** Vstup pro externí anténu.
2. **RF průchodka:** Výstup RF signálu z televizní antény pro TV nebo jiný přijímač signálu.
3. **KOAXIÁLNÍ VÝSTUP:** Koaxiální digitální zvukový výstup pro připojení k zesilovači.
4. **TV SCART:** Zdíčka pro SCART konektor na připojení k TV.
5. **VCR SCART:** Zdíčka pro SCART konektor na připojení k DVD nebo jinému přijímači signálu.
6. **Napájecí kabel:** Slouží k připojení do elektrické sítě.

Dálkový ovladač

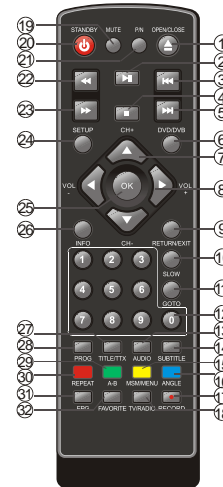

Funkce tlačítek dálkového ovladače:

1. **Vysunout/zasunout:** V režimu DVD stisknete Pro vysunutí nebo zasunutí nosiče disku.
2. **Přehrávání/pauza:** Slouží ke spuštění přehrávání nebo pozastavení přehrávaného pořadu.
3. **REV:** Stiskem tlačítka spustíte zrychlené převíjení zpět
4. **STOP:** Stiskem tlačítka zastavíte přehrávání.
5. **FW D:** Stiskem tlačítka spustíte zrychlené převíjení vpřed.
6. **DVD/DVB:** Slouží k přepínání mezi režimy DVD a DVB-T.
7. **CH+/CH-:** V režimu DVB-T slouží k přepínání kanálů nahoru a dolů.
8. **VOL+/VOL-:** Slouží k pohybu v menu nebo ke změně hlasitosti během přehrávání.
9. **RETURN/EXIT:** V DVD vyvolá návrat do nabídky disku.
V režimu DVB-T k návratu k předchozímu sledovanému kanálu.
10. **SLOW:** Stiskem tlačítka se zpomalí rychlost přehrávání
11. **GOTO:** V režimu přehrávání DVD zobrazí aktuální stav počítadla přehrávaného souboru.
12. **Číselná tlačítka:** Přímá volba kanálů nebo zadávání hodnot během nastavování.
13. **AUDIO:** Volba zvukového doprovodu nebo režimu.
14. **SUBTITLE:** Volba jazyka titulků.
15. **MENU/žluté tlačítko:** V režimu přehrávání DVD slouží pro přístup do programového menu. V režimu zobrazení DVB-T slouží barevná tlačítka k více funkcím v teletextu nebo v menu nastavení.
16. **ANGLE/Blue :** V režimu přehrávání DVD slouží pro změnu úhlu pohledu, pokud to DVD disk podporuje. V režimu zobrazení DVB-T slouží barevná tlačítka k více funkcím v teletextu nebo v menu nastavení.
17. **RECORD:** Tlačítko pro ruční nahrávání programů. Opakovaným stiskem lze nastavit délku nahrávání.

Dálkový ovladač

- 18. TV/RADIO:** Přepínač mezi zobrazením rádia a digitální televize.
19. MUTE: Ztišení zvuku nebo obnovení zvukového výstupu.
20. STANDBY: Zapnutí nebo vypnutí přístroje.
21. P/N: Přepínání mezi TV normami PAL a NTSC. Možnosti jsou NTSC, PAL a AUTO.
22. PREV: Skok na předchozí stopu nebo kapitolu.
23. NEXT: Skok na následující stopu nebo kapitolu.
24. SETUP: Tlačítko pro vstup do menu nebo pro jeho opuštění.
25. OK: Potvrzení zadání nebo voleb v menu.
26. INFO: Zobrazení informací o sledovaném programu.
27. TITLE/TTX: Slouží k zobrazení teletextu během TV vysílání, pokud je teletext k dispozici.
28. PROGRAM: V režimu DVD vyvolá tlačítko nabídku možností programování. V režimu DVB-T vyvolá seznam nahrávání.
29. A-B/ Zelené tlačítko: Tlačítko opakování úseku přehrávání. Prvním tiskem ze označí začátek (A), druhým stiskem konec (B), Třetím stiskem se označený úsek znovu přehraje. V režimu zobrazení DVB-T slouží barevná tlačítka k více funkcím v teletextu nebo v menu nastavení.
30. REPEAT/Červené tlačítko: Tlačítko režimu opakování. Opakováním stiskem se přepíná mezi opakováním titulu, kapitoly a vypnutím opakování. V režimu zobrazení DVB-T slouží barevná tlačítka k více funkcím v teletextu nebo v menu nastavení.
31. EPG (Elektronický průvodce programy): Zapnutí elektronického průvodce programy pro informace o stávajícím a budoucím programu.
32. FAVOURITE: Zobrazení nabídky oblíbených kanálů.

Připojení

Upozornění: Ujistěte se, že napětí ve vaší elektrické síti odpovídá údajům na štítku přístroje. Pro ochranu před úrazem elektrickým proudem, nesundávejte kryt přijímače.

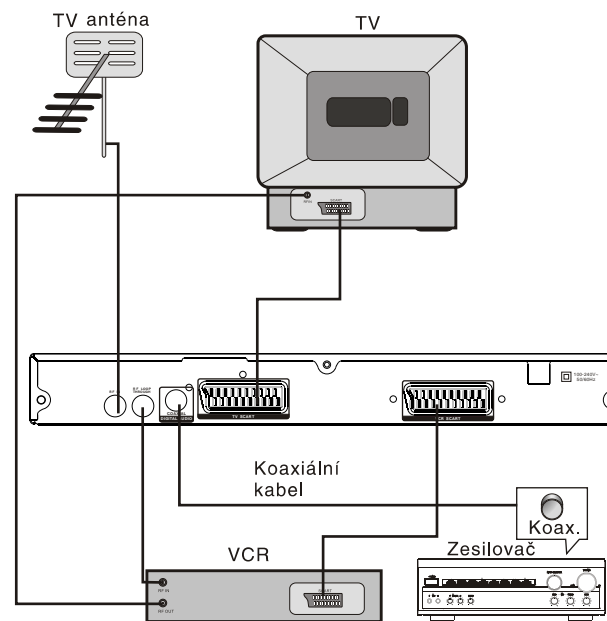

Poznámka: Při připojování přístroje k dalším zařízením, jako například TV, video nebo zesilovač, si nejprve prostudujte návody k použitým přístrojům. Před jejich propojováním je vypněte z elektrické sítě.

Používání režimu DVB-T

1. Úvodní instalace

1.1 Nastavení země a jazyka

Úvodem uživatel nastavuje zemi, kde je přijímač používán, a zvolí si jazyk pro OSD.

- (1) Stiskněte tlačítko <Setup> pro vstup do hlavního menu.
- (2) Stiskněte tlačítko <Vlevo/vpravo> pro výběr kategorie Možnosti.
- (3) Stiskněte tlačítko <Nahoru/dolů> pro volbu položky Instalace.
- (4) Stiskněte tlačítko <OK> pro zobrazení nabídky Instalace.
- (5) Stiskněte tlačítko <Nahoru/dolů> pro volbu země.
- (6) Stiskněte tlačítko <Vlevo/vpravo> pro nastavení parametrů země.
- (7) Stiskněte tlačítko <Nahoru/dolů> pro volbu Jazyk OSD.
- (8) Stiskněte tlačítko <Vlevo/vpravo> pro volbu jazyka.

Pokud v set-top boxu ještě nejsou naladěny žádné programy, jako například po prvním zapnutí, automaticky začne instalace od bodu (5).

1.2 Jak přijímat programy?

Prohleďte dostupné frekvence všech pásem a naladte programy vysílané ve vašem okolí.

Pro automatické vyhledávání stiskněte <Červené tlačítko>, pro ruční vyhledávání stiskněte <Zelené tlačítko>.

1.2.1 Automatické vyhledávání

Automaticky vyhledává a instaluje kanály podle pásem a frekvencí dle zvolené země v kroku 1.1. Přitom dojde k přepsání všech předchozích naladěných kanálů. Pokud jste tak ještě neučinili, postupujte podle kroků (1) – (8) v kapitole 1.1.

(9) Stiskněte <Červené tlačítko> pro volbu smazání případného předchozího seznamu programů.

(10) Stiskněte tlačítko <OK> pro potvrzení volby a zahájení automatického vyhledávání.

Automatické vyhledávání může trvat delší dobu. Uživatel ho může kdykoliv ukončit stiskem tlačítka <Exit>. Viz obr. 1.

Vyhledávání můžete zopakovat kdykoliv později dle výše uvedených bodů.



Obr. 1. Zpráva o smazání programů



Obr. 2. Nastavení ručního vyhledávání

1.2.2 Ruční vyhledávání

Umožňuje ruční vyhledání kanálů. Přitom nově vyhledané kanály jsou přidány k již naladěným stávajícím kanálům, takže nedochází k jejich změně. Uživatel však musí znát frekvence a pásma, aby je mohl správně nastavit. Při opakovaném prohledání již prohledaného pásma a

frekvence se předtím naladěné programy přepisují.

Pokud jste tak ještě neučinili, postupujte podle kroků (1) – (8) v kapitole 1.1.

- (9) Stiskněte tlačítko <Zelené tlačítko> pro vstup na stránku s ručním vyhledáváním.
- (10) Stiskněte tlačítko <Nahoru/dolů> pro volbu položky Frekvence.
- (11) Stiskněte tlačítka <0~9> pro vložení číselných hodnot frekvence.
- (12) Stiskněte tlačítko <Nahoru/dolů> pro volbu položky Šířka pásma.
- (13) Stiskněte tlačítko <Vlevo/vpravo> pro nastavení šířky pásma.
- (14) Stiskněte tlačítko <OK/Exit> pro spuštění vyhledávání nebo exit pro ukončení. Viz obr. 2.

2. Používání menu

Po ukončení vyhledávání kanálů a uložení nalezených programů do seznamu můžete začít sledovat digitální vysílání televize nebo rádia. V této kapitole naleznete vysvětlení nejpoužívanějších kroků při práci s menu.

2.1 Hlavní menu

Prostřednictvím hlavního menu se ovládá mnoho funkcí.

(1) Stiskněte tlačítko <Menu> pro vstup do hlavního menu.

(2) Stiskněte tlačítko <Info> pro zobrazení verze hardware a software přístroje.

2.2 Nastavení

Systémová nastavení set-top boxu.

2.2.1 Instalace

Nastavení základních parametrů a naladění programů.

2.2.1.1 Nastavení země

Zvolte zemi, kde přístroj používáte. Toto nastavení se používá pro automatické i ruční vyhledávání i pro nastavení časového pásma.

Poznámka: Zvolení země znamená automatickou změnu časového pásma a frekvencí a šířek pásma pro automatické vyhledávání programů.

2.2.1.2 Jazyk OSD

Nastavení jazyka pro OSD menu.

2.2.1.3 Jazyk audia

Nastavení jazyka pro zvukový doprovod programů.

2.2.1.4 Jazyk titulků

Nastavení jazyka pro zobrazování titulků.

2.2.1.5 LCN

Zapnutí nebo vypnutí logického číslování kanálů (doporučené nastavení je vypnuto).

Poznámka: LCN je číslo, které unikátním způsobem identifikuje logický kanál. Využívá se pouze v některých evropských zemích, jako je např. Francie nebo Velká Británie.

2.2.1.6 Automatická časová zóna/časové pásmo

Volba umožňuje zapnout nebo vypnout automatické nastavení posunu času dle pásma. Pokud znáte GMT (Greenwich Mean Time, čas na nultém poledníku v Greenwichi) nastaví tato funkce časový posun pro vaši zemi automaticky. Funkci vypnout a zvolit časovou zónu ručně, nebo ji můžete zapnout a nechat parametry nastavit softwarem v set-top boxu dle DVB-T vysílání.

Poznámka: V některých zemích může být víc než jedno časové pásmo.

2.2.1.7 Automatické vyhledávání

Stiskněte <Červené tlačítko> pro spuštění automatického vyhledávání programů. Viz sekce 1.2.1 s podrobným popisem.

2.2.1.8 Ruční vyhledávání

Stiskněte <Zelené tlačítko> pro spuštění ručního vyhledávání. Viz sekce 1.2.2 s podrobným popisem.

2.2.2 Nastavení TV

Nastavení režimu zobrazení pro TV. Viz obr. 3.



Obr. 3. Nastavení TV



Obr. 4. Rozšíření videa

2.2.2.1 TV Formát

Nastavení formátu obrazovky pro sledování dle rozměru vysílání 4:3LB, 4:3PS, 16:9PB. **16:9AUTO, 4:3LB(LetterBox):** Typické nastavení pro širokoúhlé vysílání na TV obrazovce s poměrem stran 4:3. Nahoře a dole budou černé pruhy. **4:3PS(PanScan):** Typické nastavení pro širokoúhlé vysílání na TV obrazovce s poměrem stran 4:3. Levý a pravý okraj obrazu je ořezán, ale nejsou vidět černé pruhy. **16:9PB(PillarBox)/16:9 AUTO:** Typické nastavení pro širokoúhlé vysílání na TV obrazovce s poměrem stran 16:9.

2.2.2.2 Režim TV

Nastavení zobrazení dle norem PAL, NTSC nebo AUTO. AUTO bude přepínat mezi režimy PAL a NTSC dle vysílaného programu. Nastavení musí odpovídat možnostem TV přijímače.

2.2.2.3 Průhlednost OSD

Nastavení průhlednosti menu OSD. Volba 1 je nejprůhlednější.

2.2.2.4 Délka zobrazení okna

Nastavení délky zobrazení oken s hlášením. Při nastavení na „Vždy“ zůstává zobrazen trvale, při volbě času automaticky po uplynutí periody zmizí.

2.2.2.5 Video výstup

Nastavení režimu videovýstupu do TV.

2.2.2.6 Rozšíření videa

Nastavení videoparametrů. Viz obr. 4.

- (1) Stiskněte tlačítko <Nahoru/dolů> pro volbu položky Rozšíření videa.
- (2) Stiskněte tlačítko <Vlevo/vpravo> pro nastavení parametrů Rozšíření videa.
- (3) Stiskněte tlačítko <Nahoru/dolů> pro volbu položky parametrů zobrazení.
- (4) Stiskněte tlačítko <Vlevo/vpravo> pro nastavení parametrů zobrazení.

2.2.3 Heslo

Nastavení hesla pro uzamčení menu nebo kanálů nebo rodičovský zámek. Heslo lze uživatelsky změnit. Tovární nastavení je **6666**.

2.2.3.1 Zámek menu

Uzamčení přístupu do menu heslem.

2.2.3.2 Zámek kanálu

Uzamčení kanálu, u kterého byla během zapnutí této funkce nastavena možnost uzamčení. Další podrobnosti naleznete v sekci 2.3.1.2.

2.2.3.3 Rodičovský zámek

Uzamčení programů nevhodných pro děti. Závisí na informace o přístupnosti v jednotlivých vysílaných programech. Pokud je režim aktivní, musí uživatel pro sledování programu vložit heslo.

2.2.3.4 Změna hesla

Pro změnu hesla zvolte v menu tuto položku, stiskněte tlačítko <Vlevo/vpravo> pro aktivaci změny hesla a pomocí číselných tlačítek <0~9> vložte staré heslo, nové heslo a jeho potvrzení. Pokud byla změna úspěšná, zobrazí se potvrzení změny, pokud neúspěšná, zobrazí se chybové hlášení.

2.2.4 Časovač

Uživatel může kdykoliv nastavit časovač pro zapnutí set-top boxu za účelem sledování programu nebo nahrávání ručně nebo podle EPG (viz sekce 2.3.2). Pokud je časovač nastaven, set-top box se v uvedené datum a den automaticky zapne na nastavený program. Pro zrušení časovače stiskněte jakékoliv tlačítko kromě <Zeslabení/Zesílení/Ztláčení>. Přístroj se uživatele zeptá, zda zrušit časovač pro nastavený program. Pokud událost ještě nenastala, lze časovač vymazat ze seznamu.

2.2.5 Nastavení továrních hodnot

Obnovení továrního nastavení přijímače. Všechna uživatelská nastavení budou vymazána a nastaveny původní tovární hodnoty.

2.2.6 Aktualizace firmware

Aktualizace probíhá prostřednictvím USB. Pomocí prohlížeče souborů vyhledejte soubor s firmwarem a tlačítkem <OK> spusťte aktualizaci.

2.3 TV/RÁDIO

Přístroj přijímá dva typy programů: TV a rádio. Používání obou typů programů je velmi podobné. Níže je popsána TV jako příklad.

2.3.1 Seznam

Některé funkce seznamu lze uživatelsky ovládat, viz obr. 5-



Obr. 5. Seznam TV



Obr. 6. EPG

2.3.1.1 Oblíbené

Uživatel může snadno přistupovat k oblíbeným programům pomocí filtru oblíbených programů. K dispozici je osm kategorií: Zprávy, Sport, Filmy, Hudba, Nakupování, Cestování, Dětské. Skupinu oblíbených zvolíte předvolbami <1-8>. Pokud je skupina otevřena, číslem předvolby ji zrušíte.

2.3.1.2 Zámek

Pokud je v **SETUP** -> **Heslo** -> **Zámek kanálů** zapnuta funkce zámek, bude pro sledování programu vyžadováno heslo. Podrobnosti naleznete v sekci **2.2.3.2**. Pro odstranění zámků stiskněte při jeho aktivaci tlačítko **<OK>**.

2.3.1.3 Editace

Uživatel může editovat název programu; max. délka názvu je 20 znaků.

- (1) Stiskněte tlačítko **<Vlevo/vpravo>** pro volbu položky Editace tlačítko **<Nahoru/dolů>** pro volbu programu.
- (2) Stiskněte tlačítko **<OK>** pro zobrazení informací o program. Opakovaným stiskem zahájíte editaci názvu programu.
- (3) Stiskněte tlačítka **<Nahoru/Dolů/Vlevo/Vpravo/0-9/Červené/Zelené>** pro výběr znaku.
- (4) Stiskněte tlačítko **<OK>** pro dokončení editace a návrat k předchozí stránce programu.
- (5) Stiskněte **<Červené tlačítko>** pro uložení změn a návrat k seznamu, nebo stiskněte tlačítko **<Exit>** pro návrat k seznamu programů bez ukládání.

2.3.1.4 Přesun

Tato funkce vám umožní přesun programů v seznamu na jiné pozice.

Poznámka: Pokud je aktivní funkce LCN, není tato volba dostupná.

2.3.1.5 Třídění

Třídění umožní třídít programy abecedně **A<->Z** nebo **Placené<->Zdarma**.

Poznámka: Pokud je aktivní funkce LCN, není tato volba dostupná.

2.3.1.6 Přeskakování

Tato funkce umožňuje přeskakovat označený program při listování pomocí **CH+/-**. Stiskněte tlačítko **<OK>** pro nastavení nebo odstranění značky pro přeskocení.

2.3.1.7 Mazání

Funkce mazání umožňuje trvale odstranit program ze seznamu. Pro jeho obnovení je nutné znovu vyhledat dostupné programy. Stiskněte tlačítko **<OK/Zelené>** pro smazání jednoho nebo všech programů.

2.3.1.8 Vyhledávání

Uživatel může vyhledat program určitého názvu pouhým zadáním několika znaků z názvu programu.

- (1) Stiskněte tlačítko **<Vlevo/vpravo>** pro volbu položky Vyhledávání.
- (2) Stiskněte tlačítko **<OK>** pro vstup na stránku s vyhledáváním.
- (3) Stiskněte tlačítka **<Nahoru/Dolů/Vlevo/Vpravo/0-9/Červené/Zelené>** pro výběr znaků.
- (4) Stiskněte tlačítko **<OK>** pro vyhledávání a pro návrat k seznamu. Bude zobrazen vyhledaný program.
- (5) Stiskněte tlačítko **<Zelené/Žluté>** pro přechod na předchozí nebo následující vyhledaný program.

2.3.2 EPG

EPG (Electronic Program Guide) neboli elektronický průvodce programy. Viz obr. 6.

- (1) Stiskněte tlačítko **<Nahoru/dolů>** pro volbu položky programu nebo události EPG.
- (2) Stiskněte tlačítko **<Vlevo/vpravo>** pro volbu pro změnu data události.
- (3) Stiskněte tlačítko **<OK>** pro ukončení všech menu nebo pro zobrazení podrobných informací o zvolené události.
- (4) Stiskněte tlačítko **<Exit>** pro návrat k předchozímu menu.
- (5) Stiskněte **<Červené tlačítko>** pro vstup do přehledu nahrávání a **<Žluté tlačítko>** pro uložení po úpravách.

Pokud se objeví konflikt mezi událostmi, zobrazí se chybové hlášení. Úspěšně nastavený časovač bude uložen do Hlavního menu, položky Setup, Pokročilý časovač.

2.4 MULTIMÉDIA

Pro přehrávání multimédií je nutné používat externí USB disk, jinak se objeví chybové hlášení. Pokud USB disk vyndáte během přehrávání, objeví chybové hlášení a přehrávač se přepne do hlavního menu.

2.4.1. NAHRÁVÁNÍ

V okně **Mé nahrávky** nalezne uživatel programy, které si dříve nahrál, a může zde konfigurovat možnosti nahrávání. Podporovaný souborový systém pro USB disk je pouze FAT (FAT16) a FAT32. Uživatel zde dále může smazat nahrávku nebo spustit její přehrávání. V menu nahrávání lze vybrat různá cílová média pro nahrávání nebo jejich části. V předvolbách lze změnit režim TimeShiftu, jedno tlačítkového nahrávání a standardní délku nahrávání. TimeShift se přepočítává automaticky podle dostupného místa na disku a tuto hodnotu nelze změnit.

TimeShift:

Automaticky: Pokud je volba aktivována, TimeShift je automaticky v provozu pro každý sledovaný program. Pauza: Tato volba aktivuje TimeShift pouze tehdy, pokud je uživatelem stisknuto tlačítko PAUSE. Vypnuto: Funkce TimeShift je vypnuta.

Jednotlačítkové nahrávání:

Zapnuto: Tato funkce umožňuje zahájit nahrávání sledovaného programu ihned po stisknutí tlačítka RECORD. Vypnuto: Pokud je funkce vypnuta, zobrazí se po stisknutí tlačítka RECORD nabídka pro nastavení délky nahrávání. Stiskněte tlačítka **<Nahoru/Dolů/Vlevo/Vpravo>** pro pohyb v menu.

Stiskněte tlačítko <OK> pro volbu nebo změnu.
Stiskněte tlačítko <Exit> pro opuštění aktuálního menu.
Stiskněte tlačítka <Žluté/Modré/Červené/Zelené> pro speciální funkce přiřazené dle menu.

Poznámka:

Pro používání funkcí TimeShift/Nahrávání/Přehrávání doporučujeme používat různé oddíly USB disku. Před použitím USB disku jej doporučujeme naformátovat prostřednictvím menu set-top-boxu.

2.4.2 USB Album

Nabídka Mé album umožňuje zobrazit soubory (fotografie) ve formátu JPG/BMP/GIF a pracovat s nimi. Pokud jsou fotky uloženy přímo v kořenovém adresáři USB disku, prohlížení začne v režimu náhledů, jinak začne v režimu složek.

Stiskněte <Modré tlačítko> pro přepnutí do režimu složek a <Exit> pro návrat k režimu náhledů.

2.4.2.1 Náhledy/Složky

Informace (šířka x výška a datum) zvolené fotografie se zobrazí vlevo dole v režimu náhledů a vpravo nahoře v režimu složek. Viz obr. 7.



Obr. 7. Mé album - náhledy



Obr. 8. Má hudba - prohlížeč

Stiskněte tlačítka <Nahoru/Dolů/Vlevo/Vpravo> pro pohyb ve složkách a mezi soubory.

Stiskněte tlačítko <OK> pro zobrazení zvolené fotografie, opakovaně pro spuštění prezentace fotografií.

Stiskněte tlačítko <Info> pro zobrazení nápovědy a informací během prezentace.

2.4.2.2 Zoom

Stiskněte <Červené tlačítko> pro přiblížení a oddálení pohledu na fotku během režimu prohlížení.

Stupně zvětšení/zmenšení jsou 25%, 50%, 100%, 150%, 200%. Pokud je zvětšení větší než 100%, stiskněte tlačítka <Nahoru/Dolů/Vlevo/Vpravo> pro posunování fotografie.

2.4.2.3 Rotace

Stiskněte tlačítka <Vlevo/Vpravo> v režimu prohlížení pro otočení fotky doleva nebo doprava a <Žluté/Modré> tlačítko pro převrácení vertikálně nebo horizontálně. Po ukončení rotace a návratu k režimu náhledu zůstanou změny ve fotografii zachovány.

2.4.2.4 Prezentace obrázků

Stiskněte tlačítko <OK> pro zobrazení fotografií z náhledů nebo ze složek, opakovaně pro spuštění prezentace fotografií.

Stiskněte <Červené tlačítko> pro spuštění nebo pozastavení prezentace.

Stiskněte <Zelené tlačítko> pro přehrávání hudby na pozadí při prezentaci.

Stiskněte <Žluté tlačítko> pro nastavení opakování nebo jednorázové přehrávání.

Stiskněte <Modré tlačítko> pro nastavení intervalu mezi obrázky.

Stiskněte tlačítka <Nahoru/dolů> pro okamžité zobrazení následující nebo předcházející fotky.

2.4.3 USB hudba

Prostřednictvím složky Má hudba můžete přehrát téměř všechny soubory typu MP3/WMA. Je zobrazován pruhový ukazatel přehrávání, audio spektrum, čas přehrávání a celkovou délku skladby. Viz obr. 8.

Stiskněte tlačítko <Info> pro volbu externího USB zařízení.

Stiskněte tlačítka <Nahoru/Dolů/Vlevo/Vpravo> pro pohyb ve složkách a mezi soubory.

Stiskněte tlačítko <OK> pro zahájení přehrávání.

Stiskněte <Červené tlačítko> pro spuštění nebo pozastavení.

Stiskněte <Zelené tlačítko> pro ukončení přehrávání.

Stiskněte <Žluté tlačítko> pro nastavení opakování nebo jednorázové přehrávání (Opakovat vše, Opakovat, náhodně, Opakování vypnuto).

Stiskněte <Modré tlačítko> pro nastavení rychlosti zrychleného přetáčení vpřed x2, x3, x4, Normálně.

Stiskněte <Modré tlačítko> pro nastavení rychlosti zrychleného přetáčení vpřed x2, x3, x4, Normálně. Rychlost přehrávání nastavíte stiskem tlačítek <Vlevo/Vpravo/Ztišit>.

2.4.4 USB filmy

Prostřednictvím složky Mé filmy můžete přehrát téměř všechny soubory typu MPEG2/4. Je zobrazován název přehrávaného souboru v levém horním rohu. Stiskem tlačítka <Info> zobrazíte aktuální stav přehrávání a celkovou informaci o čase.

Stiskněte tlačítko <Info> pro volbu externího USB zařízení a pro zobrazení informací během přehrávání.

Stiskněte tlačítka <Nahoru/Dolů/Vlevo/Vpravo> pro pohyb ve složkách a mezi soubory.

Stiskněte tlačítko <OK> pro zahájení přehrávání.

Stiskněte <Červené tlačítko> pro spuštění nebo pozastavení.

Stiskněte <Zelené tlačítko> pro zpomalené přehrávání po snímcích.

Stiskněte <Žluté tlačítko> pro nastavení rychlosti přetáčení zpět x2, x4, x8, x16, x32, Normálně.

Stiskněte <Modré tlačítko> pro nastavení rychlosti zrychleného přetáčení vpřed x2, x4, x8, x16, x32, Normálně.

Stiskněte <Modré tlačítko> pro nastavení rychlosti zrychleného přetáčení vpřed x2, x4, x8, x16, x32, Normálně.

Stiskněte <Modré tlačítko> pro nastavení rychlosti zrychleného přetáčení vpřed x2, x4, x8, x16, x32, Normálně.

Stiskněte <Modré tlačítko> pro nastavení rychlosti zrychleného přetáčení vpřed x2, x4, x8, x16, x32, Normálně.

Stiskněte <Modré tlačítko> pro nastavení rychlosti zrychleného přetáčení vpřed x2, x4, x8, x16, x32, Normálně.

Stiskněte <Modré tlačítko> pro nastavení rychlosti zrychleného přetáčení vpřed x2, x4, x8, x16, x32, Normálně.

Stiskněte <Modré tlačítko> pro nastavení rychlosti zrychleného přetáčení vpřed x2, x4, x8, x16, x32, Normálně.

Stiskněte <Modré tlačítko> pro nastavení rychlosti zrychleného přetáčení vpřed x2, x4, x8, x16, x32, Normálně.

Stiskněte <Modré tlačítko> pro nastavení rychlosti zrychleného přetáčení vpřed x2, x4, x8, x16, x32, Normálně.

Stiskněte <Modré tlačítko> pro nastavení rychlosti zrychleného přetáčení vpřed x2, x4, x8, x16, x32, Normálně.

Stiskněte <Modré tlačítko> pro nastavení rychlosti zrychleného přetáčení vpřed x2, x4, x8, x16, x32, Normálně.

Stiskněte <Modré tlačítko> pro nastavení rychlosti zrychleného přetáčení vpřed x2, x4, x8, x16, x32, Normálně.

Stiskněte <Modré tlačítko> pro nastavení rychlosti zrychleného přetáčení vpřed x2, x4, x8, x16, x32, Normálně.

Stiskněte <Modré tlačítko> pro nastavení rychlosti zrychleného přetáčení vpřed x2, x4, x8, x16, x32, Normálně.

Stiskněte <Modré tlačítko> pro nastavení rychlosti zrychleného přetáčení vpřed x2, x4, x8, x16, x32, Normálně.

Stiskněte <Modré tlačítko> pro nastavení rychlosti zrychleného přetáčení vpřed x2, x4, x8, x16, x32, Normálně.

3. Normální přehrávání

Normálním přehráváním se myslí sledování TV nebo poslouchání rádia. Viz obr. 9.



Obr. 9. Poslech rádia



Obr. 10. Informace o programu

3.1 Informace

Stiskněte tlačítko <Info> pro zobrazení informačního okna. Okno obsahuje číslo programu, nastavení oblíbených, aktuální čas, jméno programu, aktuální a budoucí pořad, zámek, informace o kódování, titulcích a teletextu. Stiskněte tlačítko <Info> při zobrazeném informačním okně pro získání detailních informací o aktuálním pořadu. Opakovaným stiskem tlačítka <Info> detailní informace uzavřete a vrátíte se k předchozímu zobrazení informačního okna. Viz obr. 10.

3.2 Přepínání programů

Uživatel může přepínat programy tlačítky CH+/- nebo přímým vložím čísla programu. Pokud pod vloženým číslem žádný program naladěný není, set-top box jej bude ignorovat. Stiskem tlačítka <Recall> se můžete vrátit k naposledy sledovanému programu.

3.3 Hlasitost

Stiskněte tlačítka <Vol-/Vol+> pro nastavení hlasitosti. Stiskněte tlačítko <Mute> pro rychlé ztišení. Při změně hlasitosti v režimu ztišení je tato funkce vypnuta.

3.4 Seznam Programů

Stiskněte tlačítko <OK> pro zobrazení seznamu programů s číslem, jménem a stavem zámku/kódování/přeskakování. Stiskněte tlačítka <Nahoru/Dolů/Vlevo/Vpravo> pro přepínání programů. Pro návrat normálnímu přehrávání stiskněte tlačítka <OK/Exit>.



Obr. 11. Audio kanál



Obr. 12. Okno nastavení teletextu

3.5 Audio

Menu umožňuje přepínání zvukového výstupu na LR (stereo), LL (levý) nebo RR (pravý). Pokud je v menu Nastavení určen jazyk, bude automaticky použit. Viz obr. 11. Stiskněte tlačítko <Audio> pro zobrazení přehledu audia pro daný program. Stiskněte tlačítko <Nahoru/dolů> pro volbu položky Kanál/Audio PID nebo režimu zvuku. Stiskněte tlačítko <Vlevo/vpravo> pro volbu hodnoty.

3.6 Pauza

Pozastaví přehrávání videa a audia. Pauza je odstraněna stiskem jiného tlačítka.

3.7 Oblíbené

Uživatel může přepínat mezi oblíbenými programy ve zvolené skupině oblíbených. Podrobnosti naleznete v sekci 2.3.1.1.

Stiskněte <Žluté tlačítko> pro přepínání skupin oblíbených v seznamu programů. V režimu normálního přehrávání přepínáte stiskem tlačítek <CH +/->.

3.8 Teletext

Zobrazení teletextu na obrazovce. Vzhled se může lišit podle programu. Viz obr. 12.

Stiskem tlačítka <Text> zobrazíte stránku nastavení teletextu.

Stiskněte tlačítko <Nahoru/dolů> pro volbu jazyka teletextu, pokud je u daného programu vysílán. Pro zavření okna nastavení teletextu stiskněte tlačítka <OK/Exit>. Stiskněte tlačítka

<Nahoru/Dolů/Vlevo/Vpravo/0-9> pro výběr strany teletextu, pokud je teletext k dispozici.

3.9 Titulky

Zobrazení titulků na obrazovce. Vzhled se může lišit podle programu. Viz obr. 13.

Stiskem tlačítka <Subtitle> zobrazíte stránku nastavení titulků.

Stiskněte tlačítko <Nahoru/dolů> pro volbu jazyka titulků, pokud jsou titulky k dispozici. Pro zavření okna nastavení titulků stiskněte tlačítka <OK/Exit>.



Obr. 13. Okno nastavení titulků

3.10 Skryté titulky

Zobrazení titulků vysílaných v teletextu. Jejich styl se může lišit podle programu. Stiskněte tlačítka <Text/Subtitle> pro zobrazení okna nastavení teletextu nebo titulků.

Stiskněte tlačítka <Vlevo/vpravo> pro volbu teletextových titulků.

Stiskněte tlačítka <Nahoru/dolů> pro volbu jazyka titulků. Pro zavření okna nastavení stiskněte tlačítka <OK/Exit>.

3.11 Průvodce

V režimu normálního přehrávání stiskněte tlačítko <GUIDE>. Podrobnosti naleznete v sekci 2.3.2.

3.12 Seznam

V režimu normálního přehrávání stiskněte <Zelené tlačítko>. Podrobnosti naleznete v sekci 2.3.1.

3.13 Zprávy

Vyvolání zpráv informujících uživatele o stavu set-top boxu.

3.13.1 Není signál

Set-top box nemá k dispozici signál, např. kvůli odpojenému kabelu.

3.13.2 Služba nedostupná

Přijímaný signál neobsahuje TV vysílání.

3.13.3 Služba kódovaná

Program je zakódovaný kvůli placení účastnických poplatků. Kontaktujte poskytovatele programu.

3.13.4 HDTV není podporováno

Pokud je vysílaný program v HDTV formátu, nedokáže jej set-top box zobrazit.

3.13.5 Kanál uzamčen

Program je uzamčen aktivovaným zámek (podrobnosti naleznete v sekci 2.3.1.2) s heslem kanálu (podrobnosti naleznete v sekci 2.2.3.2). Uživatel musí vložit správné heslo, aby mohl program sledovat.

Uživatelské rozhraní pro přehrávání DVD

1. Menu systémových nastavení

1.1 Hlavní menu pro nastavení.

(1). Pokud přehráváte disk stiskněte tlačítko [STOP] a následně tlačítko [SETUP]. Zobrazí se hlavní menu.

(2). Stiskněte tlačítka [Nahoru/dolů] a [ENTER] pro volbu požadovaného podmenu z hlavního menu.

(3). Stiskněte tlačítko [SETUP] pro opuštění menu.

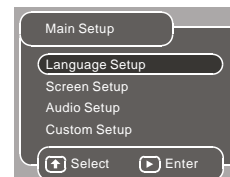

1.2 Menu nastavení jazyka

Možnosti nastavení jazyka:

(1) Jazyk OSD

Stiskněte tlačítka [Nahoru/dolů] pro výběr položky a stiskněte tlačítka [Vlevo/vpravo] pro změnu OSD jazyka.

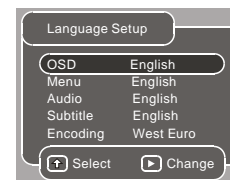

(2) MENU

Stiskněte tlačítka [Nahoru/dolů] pro výběr položky a stiskněte tlačítka [Vlevo/vpravo] pro změnu jazyka menu.

Pokud přehrávaný disk menu v tomto jazyce podporuje, bude použit.

Poznámky: Pokud nastavený jazyk není na přehrávaném disku k dispozici, bude použit standardní jazyk.

(3) AUDIO

Stiskněte tlačítka [Nahoru/dolů] pro výběr položky a stiskněte tlačítka [Vlevo/vpravo] pro změnu jazyka zvukového doprovodu. Pokud přehrávaný disk audio v tomto jazyce podporuje, bude použito.

(4) Titulky

Stiskněte tlačítka [Nahoru/dolů] pro výběr položky a stiskněte tlačítka [Vlevo/vpravo] pro změnu jazyka titulků. Pokud přehrávaný disk titulky v tomto jazyce podporuje, budou použity.

(5) Kódování

Stiskněte tlačítka [Nahoru/dolů] pro výběr položky a stiskněte tlačítka [Vlevo/vpravo] pro změnu jazyka titulků pro přehrávání DivX filmů.

1.3 MENU nastavení zobrazení

Možnosti nastavení zobrazení:

(1) Typ TV

Podle typu TV můžete zvolit poměry stran 4:3PS, 4:3LB nebo 16:9

(2) TV SYSTÉM

Podle typu TV můžete zvolit systém barev PAL/NTSC.

(3) Video výstup

Podle typu připojení k TV můžete zvolit CVBS nebo RGB.

(4) Jas

Nastavení jasu obrazu ve třech stupních: Normální, Jasný nebo měkký.

(5) Kontrast

Stiskněte tlačítka [Nahoru/dolů] pro výběr položky a nastavení kontrastu.

1.4 Menu nastavení zvuku

Možnosti nastavení zvukového výstupu:

(1) Digitální výstup

Vyberte Digitální výstup a stiskněte směrová tlačítka pro volbu upřednostňovaného zvukového výstupu. Výběr je ze tří režimů: SPDIF / RAW, SPDIF / PCM, Vypnuto.

(2) Směšovač

K dispozici jsou dva režimy, LO/RO a LT/RT.

1.5 Menu uživatelských nastavení

Možnosti uživatelských nastavení:

(1) Úhel pohledu

K dispozici jsou možnosti Zapnuto a vypnuto. Pokud je aktivováno Zapnuto, bude při přehrávání DVD disků, které podporují zobrazení z více úhlů, možnost přepínat tato zobrazení tlačítkem ANGLE.

(2) Rodičovský zámek

Nastavení rodičovského zámku je dostupné v osmi úrovních: 1:2:G, 3:G, 4:PG13, 5:6:R, 7:NC17. První úroveň představuje disky přístupné všem věkovým generacím, osmá úroveň disky výhradně pro dospělé. Pokud si přejete změnit nastavení rodičovského zámku, vložte čtyřmístné heslo. Tovární heslo je 6666 (platí do okamžiku změny uživatelem). Pokud je heslo akceptováno, objeví se menu nastavení jednotlivých úrovní. Pohybem kurzorem zvolte požadovanou úroveň.

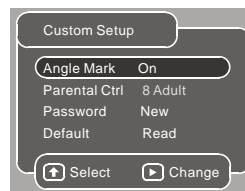
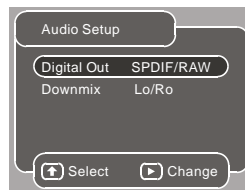
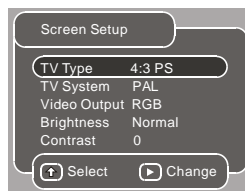

(3) Heslo

Před změnou hesla budete nejprve vyzváni k vložení starého hesla a následně k vložení nového. Zadejte čtyřmístné číslo. Heslo slouží k ochraně továrních nastavení.

(4) Tovární nastavení

Toto menu obnoví původní tovární nastavení. Použijte v případě problémů s fungováním přijímače.

2. Přehrávání MP3

Po vložení disku se soubory MPEG a/nebo MP3 se zobrazí následující okno přehrávače:

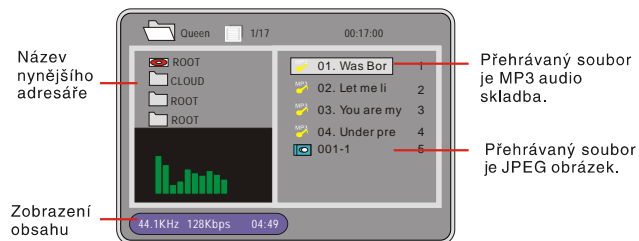

Stiskněte tlačítka [Nahoru/dolů] pro výběr souboru.

Pro přehrávání stiskněte Zvolit.

Stiskněte tlačítka [Vlevo/vpravo] pro přepínání mezi oknem s adresáři a oknem se soubory.

Poznámka: Při přehrávání MP3 nejsou přístupné možnosti rychlého přehrávání vpřed a vzad.

Poznámka: Přehrávač nerozezná a nepřehraje disk s MP3 skladbami, pokud formát nahrávky není podporován (ujistěte se, že soubory jsou skutečně v MP3 formátu), pokud je disk poškrábán, poškozen nebo znečištěn nebo pokud disk nebyl při vypalování uzavřen.

Řešení problémů

Pokud se setkáte s problémy při instalaci přijímače nebo při jeho používání, přečtěte si nejprve příslušnou sekci uživatelské příručky a níže uvedené tipy.

Problém	Možné příčiny	Řešení
Nesvítí kontrolka pohotovostního režimu	Není připojeno napájení	Zkontrolujte kabel
Signál nenalezena	Anténa je odpojena	Zkontrolujte kabel antény
	Anténa je poškozena/špatně natočená	Zkontrolujte anténu
	DVB-T signál není dostupný	Kontaktujte prodejce
Není obraz/zvuk	Nesprávný SCART výstup	Stiskněte tlačítko DVB/DVD
	Naladěno na teletextový program	Přepněte na jiný program
	Obraz kostičkuje a zamrzá	Zkontrolujte anténu
Zakódovaný kanál	Kanál je dodavatelem kódován	Zvolte jiný kanál
Zapomenuté heslo zámku	Program nelze zobrazit kvůli zapomenutému heslu	Přeinstalujte programy
Přijímač nereaguje na dálkové ovládání	Set-top box je vypnutý	Zkontrolujte zapojení
	Ovladač nemíří přímo na přístroj	Zaměřte jej na čelní panel
	Čelní panel je zakrytý překážkou	Odstraňte překážky
	Nesprávně vloženy baterie v DO	Vložte baterie správně
	Vybité baterie	Vyměňte baterie
Po přemístění do jiné místnosti nefunguje příjem	Může být vadná anténní zásuvka v dané místnosti nebo v případě pokojové antény je v novém umístění slabší nebo rušený signál	Použijte jinou anténní zásuvku, najděte lepší umístění pro anténu
Zobrazí se hlášení „Vadný disk“	Zkontrolujte, zda disk není poškrábán, deformován nebo jinak poškozen. Pokud je disk znečištěn, očistěte jej. Ujistěte se, že typ disku je přehrávačem podporován. Zkontrolujte, zda nejde o disk se softwarem. Zkuste přehrávač restartovat.	
Zobrazí se hlášení „Není načten disk“	Ujistěte se, že je disk vložen. Zkontrolujte, zda není disk potiskem dolů. Ověřte, zda není disk znečištěn nebo poškrábán.	

Specifikace

Položka	Specifikace	
Tuner	Vstupní frekvence	174~230MHz, 470~862MHz
	Vstupní úroveň	-78~-25dBm
	Šířka pásma	7MHz a 8MHz
Demodulace	Demodulátor	COFDM
	OFDM modulace	2K, 8K FFT, SFN a MFN
	Nosné pakety	2K/8K
	Interval	1/4, 1/8, 1/16, 1/32
Konektory	RF vstup	IEC 169-2 F
	RF výstup/smyčka	IEC 165-2 M
	TV SCART	CVBS, RGB, audio L/R
	Video SCART	Kompozitní video, audio L/R
	Koaxiální	RCA/SPDIF digitální audio
	USB	Pro přehrávání souborů a FW
Napájení	Vstup	100-240V, 50/60Hz
	Spotřeba	Max. 15W
Video	Formáty	MPEG2 MP@ML
	Poměry stran	4:3 LB (PS), 16:9
	Výstupní formáty	720 x 576 PAL, 720 x 480 NTSC
Audio	Dekodér	MPEG-2 (layer 1&2)
	Kompatibilita	ETSI EN 300 744 DVB-T
	Zvukové výstupy	Levý, pravý, Stereo



Životní prostředí
Respektujte místní nařízení: odevzdávejte nefunkční elektrospotřebiče do sběrných center.

Upozornění!

Evolve Phoenix umožňuje nahrávat na externí USB pevné disky a USB paměti flash. Pro správnou funkci dodržujte tyto pokyny:

1. Podporovány jsou rychlé USB 2.0 disky. Pro kvalitní a stabilní záznam doporučujeme disky s rychlostí zápisu minimálně 10MB/s. Pomalejší disky mohou mít problém se správnou funkcí, nesprávně nahrávat nebo nemusí být funkční vůbec.
2. Podporována je FAT32, pokud si nejste jisti jak máte svůj USB disk zformátován, připravte si jej v počítači pro práci se souborovým systémem FAT32.
3. Fragmentace souborů na USB disku může taktéž způsobovat nesprávnou funkci USB disku, doporučujeme proto jeho pravidelnou defragmentaci.
4. Externí USB disky je nutné napájet vlastním napájením, USB port nedodává dostatečné napájení.
5. Nikdy neodpojujte USB disk od zařízení během nahrávání! Může dojít k poškození přijímače nebo paměti USB.
6. Nedotýkejte se přijímače a USB disku mokřýma rukama, může dojít k poranění elektrickým proudem a trvalému poškození přístroje.



EVOLVE

DVD/DivX prehrávač



+

DVB-T USB rekordér Phoenix

zo záznamom na USB flash disk

EVOLVE

DX610



Dôležité bezpečnostné inštrukcie

- 1) Prečítajte si tieto inštrukcie.
- 2) Dodržiavajte tieto inštrukcie.
- 3) Venujte pozornosť všetkým varovaniam.
- 4) Postupujte podľa všetkých inštrukcií.
- 5) Nepoužívajte tento prístroj v blízkosti vody.
- 6) Čistite ho len suchou látkou.
- 7) Nezakrývajte žiadne vetracie otvory, zapojte prístroj podľa inštrukcií.
- 8) Neumiestňujte prístroj v blízkosti zdrojov tepla ako sú radiátory, infrapanely, krby alebo ďalšie zdroje tepla (vrátane zosilňovačov).
- 9) Zachádzajte s elektrickou zástrčkou bezpečným spôsobom. Pokiaľ zástrčka neodpovedá vašej miestnej norme, požiadajte elektrikára o jej výmenu.
- 10) Chráňte prírodnú elektrickú šnúru pred mechanickým poškodením chôdzou hlavne v oblasti zástrčky, prípadných predlžovačiek a v mieste napojenia do prístroja.
- 11) Používajte výhradne príslušenstvo a doplnky schválené výrobcom.
- 12) Behom búrky alebo pri dlhšom nepoužívaní prístroj odpojte od elektrickej siete.
- 13) Servis prístroja nechajte na kvalifikovanom servisnom technikovi. Príčinou nutnosti servisného zásahu môže byť akékoľvek poškodenie prístroja, ako napríklad poškodenie prírodného elektrického káblu, vniknutie tekutiny (dažda, vodnej pary) alebo predmetu, kondenzácie vlhkosti v prístroji, alebo pokiaľ pracuje nesprávne alebo spadol.
- 14) Odpojiť od siete sa dá prístroj vytiahnutím vidlice zo zásuvky, aj tak však zostane ihneď pripravený k ďalšej prevádzke.
- 15) Vetracie otvory musia zostať voľné a preto na prístroj nekladte noviny, obrusy, záclony alebo iné predmety.
- 16) Neumiestňujte na prístroj zdroj otvoreného ohňa, ako je napríklad zapálená sviečka.

- 17) S vybitými batériami zaobchádzajte podľa miestnych ekologických požiadaviek.
 - 18) Pre prevádzku prístroja sú optimálne stredné teploty.
- UPOZORNENIE: Aby ste predišli úrazom elektrickým prúdom, nevystavujte prístroj daždi alebo pare.
- UPOZORNENIE: Batérie nevystavujte nadmernému teplu, ako je napríklad priamy slnečný žiar, oheň, atď.



Tento symbol nebezpečného napätia indikujúci hroziaci úraz sa nachádza priamo na prístroji.



Tento symbol v dopĺňujúcich materiáloch k prístroji zvyčajne udáva dôležité prevádzkové a servisné inštrukcie.



Tento symbol oznamuje, že produkt obsahuje dvojité izolácie. Pri výmene používajte len kompatibilné súčiastky.



Pokiaľ sa prístroj objaví v oblasti rušenej statickou elektrinou, je treba ho reštartovať používateľom.

Obsah

Predný a zadný panel	1
Diaľkový ovládač.....	1
Prípojné miesta.....	2
Užívateľské rozhranie pre DVB-T PVR	3
Rýchla inštalácia.....	3
Poniky menu.....	3
Bežné prehrávanie.....	7
Užívateľské rozhranie pre prehrávanie DVD	8
Menu nastavenia systému.....	8
Prehrávanie Mp3.....	9
Riešenie problémov	10
Špecifikácia	10

Predný a zadný panel

1. predný Panel

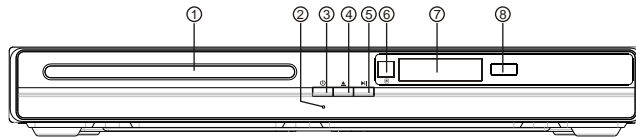

1. **Nosič disku:** používa sa v režime DVD
2. **Ukazateľ zapnutia/vypnutia**
3. **Zapnutie/vypnutie:** Tlačidlo slúži k zapnutiu alebo vypnutiu prístroja.
4. **Tlačidlo vysunúť/zasunúť:** Slúži pre vysunutie alebo zasunutie disku v režime DVD.
5. **Prehrávanie/pauza:** Slúži pre spustenie prehrania alebo pozastavenie prehrávaného programu.
6. **Senzor diaľkového ovládača:** Senzor prijímajúci infra povel diaľkového ovládania
7. **Displej**
8. **USB konektor:** Slúži na pripojenie zariadení USB pre ukladanie nahrávok.

2. Zadný panel

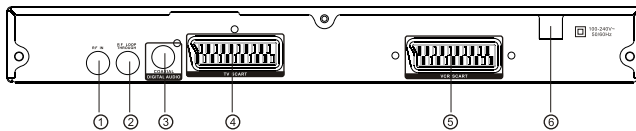

1. **RF vstup:** Vstup pre externú anténu.
2. **RF priechodka:** Výstup RF signálu z televíznej antény pre TV alebo iný prijímač signálu.
3. **KOAXIÁLNY výstup:** Koaxiálny digitálny zvukový výstup pre pripojenie k zosilňovači.
4. **TV SCART:** Zásuvka pre SCART konektor na pripojenie k TV.
5. **VCR SCART:** Zásuvka pre SCART konektor na pripojenie k DVD alebo inému prijímaču signálu.
6. **Napájací kábel:** Slúži na pripojenie do elektrickej siete.

Diaľkový ovládač

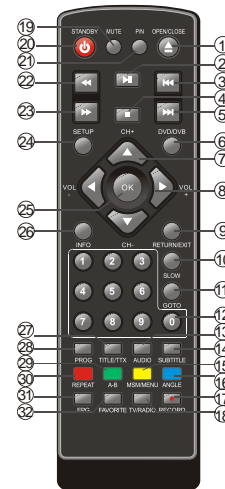

Funkcie tlačidiel diaľkového ovládača:

1. **Vysunúť/zasunúť:** V režime DVD stlačte pre vysunutie alebo zasunutie nosiča disku. POZNÁMKA: V režime DVB-T je tlačidlo nefunkčné.
2. **Prehrávanie/pauza:** Slúži pre spustenie prehrávania alebo pozastavenie prehrávaného programu.
3. **REV:** Stlačením tlačidla spustíte zrýchlené previjanie späť.
4. **STOP:** Stlačením tlačidla zastavíte prehrávanie.
5. **FWD:** Stlačením tlačidla spustíte zrýchlené previjanie vpred.
6. **DVD/DVB:** Slúži k prepínaniu medzi režimami DVD a DVB-T.
7. **CH+/CH-:** V režime DVB-T slúži k prepínaniu kanálov hore a dole.
8. **VOL+/VOL-:** Slúži pre pohyb v menu alebo ku zmene hlasitosti počas prehrávania.
9. **RETURN/EXIT:** V DVD vyvolá návrat do ponuky disku. V režime DVB-T k návratu k predchádzajúcemu sledovanému kanálu.
10. **SLOW:** Stlačením tlačidla sa spomalí rýchlosť prehrávania.
11. **GOTO:** V režime prehrávania DVD zobrazí aktuálny stav počítadla prehrávaného súboru.
12. **Číselné tlačidlá:** Priama voľba kanálov alebo zadávanie hodnôt počas nastavovania.
13. **AUDIO:** Voľba zvukovej stopy alebo režimu.
14. **SUBTITLE:** Voľba jazyka titulkov.
15. **MENU/žlté tlačidlo:** V režime prehrávania DVD slúži pre prístup do programového menu. V režime zobrazenia DVB-T slúžia farebné tlačidlá k viacerým funkciám v teletexte alebo v menu Nastavenie.
16. **ANGLE/Blue:** V režime prehrávania DVD slúži pre zmenu uhlu pohľadu, pokiaľ na DVD disk podporuje. V režime zobrazenia DVB-T slúžia farebné tlačidlá k viacerým funkciám v teletexte alebo v menu Nastavenie.
17. **RECORD:** Tlačidlo pre ručné nahrávanie programov. Opakovaným stlačením je možné nastaviť dĺžku nahrávania.

Diaľkový ovládač

- 18. TV/RADIO:** Prepínač medzi zobrazením rádia a digitálnej televízie..
- 19. MUTE:** Stlmenie zvuku alebo obnovenie zvukového výstupu.
- 20. STANDBY:** Zapnutie alebo vypnutie prístroja.
- 21. P/N:** Prepínanie medzi TV normami PAL a NTSC. Možnosti sú NTSC, PAL a AUTO.
- 22. PREV:** Skok na predchádzajúcu stopu alebo kapitolu.
- 23. NEXT:** Skok na nasledujúcu stopu alebo kapitolu.
- 24. SETUP:** Tlačidlo pre vstup do menu alebo pre jeho opustenie.
- 25. OK:** Potvrdenie zadania alebo volieb v menu.
- 26. INFO:** Zobrazenie informácií o sledovanom programe.
- 27. TITLE/TTX:** Slúži k zobrazeniu teletextu počas TV vysielania, pokiaľ je teletext k dispozícii.
- 28. PROGRAM:** V režime DVD vyvolá tlačidlo ponuku možností programovania. V režime DVB-T vyvolá zoznam nahrávania.
- 29. A-B/ Zelené tlačidlo:** Tlačidlo opakovania úseku prehrávania. Prvým stlačením sa označí začiatok (A), druhým stlačením koniec (B), Tretím stlačením sa označený úsek znovu prehrá. V režime zobrazenia DVB-T slúžia farebné tlačidlá k viacerým funkciám v teletexte alebo v menu Nastavenie.
- 30. REPEAT/Červené tlačidlo:** Tlačidlo režimu opakovania. Opakovaným stlačením sa prepína medzi opakovaním titulu, kapitoly a vypnutím opakovania. V režime zobrazenia DVB-T slúžia farebné tlačidlá k viacerým funkciám v teletexte alebo v menu Nastavenie.
- 31. EPG:** (Electronic Program Guide) Zapnutie elektronického sprievodcu programami pre informácie o aktuálnom alebo budúcom programe.
- 32. FAVOURITE:** Zobrazenie ponuky obľúbených kanálov.

Pripojenie

Upozornenie: Uistite sa, že napätie vo vašej elektrickej sieti zodpovedá údajom na štítku prístroja. Pre ochranu pred úrazom elektrickým prúdom neodstraňujte kryt prijímača.

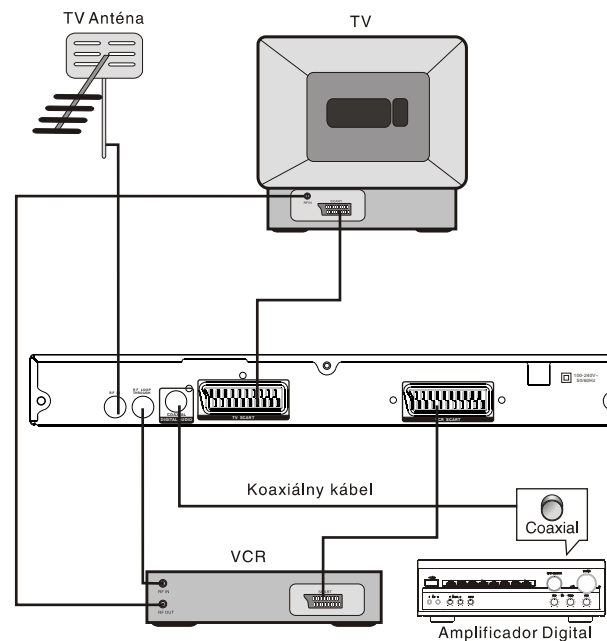

Poznámka: Pri pripájaní prístroja k ďalším zariadeniam, ako napríklad TV, video alebo zosilňovač, si najskôr preštudujte návody k použitým prístrojom. Pred ich prepájaním ich vypnite z elektrickej siete.

Používanie režimu DVB-T

1. Úvodná inštalácia

1.1 Nastavenie krajiny a jazyka

Na úvod užívateľ nastavuje krajinu, kde je prijímač používaný a zvolí si jazyk pre OSD.

- (1) Stlačte tlačidlo <Setup> pre vstup do hlavného menu.
- (2) Stlačte tlačidlo <Vľavo/vpravo> pre výber kategórie Možnosti.
- (3) Stlačte tlačidlo <Hore/dole> pre voľbu položky Inštalácia.
- (4) Stlačte tlačidlo <OK> pre zobrazenie ponuky Inštalácia.
- (5) Stlačte tlačidlo <Hore/dole> pre voľbu krajiny.
- (6) Stlačte tlačidlo <Vľavo/vpravo> pre nastavenie parametrov krajiny.
- (7) Stlačte tlačidlo <Hore/dole> pre voľbu Jazyk OSD.
- (8) Stlačte tlačidlo <Vľavo/vpravo> pre voľbu jazyka.

Pokiaľ v set-top boxe ešte nie sú naladené žiadne programy, ako napríklad po prvom zapnutí, automaticky začne inštalácia od bodu (5).

1.2 Ako prijímať programy?

Prehľadajte dostupné frekvencie všetkých pásem a naladte programy vysielané vo vašom okolí.

Pre automatické vyhľadávanie stlačte <Červené tlačidlo>, pre ručné vyhľadávanie stlačte <Zelené tlačidlo>.

1.2.1 Automatické vyhľadávanie

Automaticky vyhľadáva a inštaluje kanály podľa pásem a frekvencií podľa zvolenej krajiny v kroku 1.1. Pritom dôjde k prepísaniu všetkých predchádzajúcich naladených kanálov. Pokiaľ ste tak ešte neurobili, postupujte podľa krokov (1) – (8) v kapitole 1.1.

(9) Stlačte <Červené tlačidlo> pre voľbu zmazania prípadného predchádzajúceho zoznamu programov.

(10) Stlačte tlačidlo <OK> pre potvrdenie voľby a zahájenie automatického vyhľadávania.

Automatické vyhľadávanie môže trvať dlhšiu dobu. Užívateľ ho môže kedykoľvek ukončiť stlačením tlačidla <Exit>. Viď obr. 1.

Vyhľadávanie môžete zopakovať kedykoľvek neskôr podľa vyššie uvedených bodov.



Obr. 1. Správa o zmananí programov vyhľadávania



Obr. 2. Nastavenie ručného vyhľadávania

1.2.2 Ručné vyhľadávanie

Umožňuje ručné vyhľadanie kanálov. Pritom novo vyhľadané kanály sú pridané k už naladeným kanálom, takže nedochádza k ich zmene. Užívateľ však musí poznať frekvencie a pásma, aby ich mohol správne nastaviť. Pri opakovanom prehľadávaní už prehľadaného pásma a frekvencie sa predtým naladené programy prepisujú.

Pokiaľ ste tak ešte neurobili, postupujte podľa krokov (1) – (8) v kapitole 1.1.

- (9) Stlačte tlačidlo <Zelené tlačidlo> pre vstup na stránku s ručným vyhľadávaním.
- (10) Stlačte tlačidlo <Hore/dole> pre voľbu položky Frekvencie.
- (11) Stlačte tlačidlá <0~9> pre vloženie číselných hodnôt frekvencie.
- (12) Stlačte tlačidlo <Hore/dole> pre voľbu položky Šírka pásma.
- (13) Stlačte tlačidlo <Vľavo/vpravo> pre nastavenie šírky pásma.
- (14) Stlačte tlačidlo <OK/Exit> pre spustenie vyhľadávania alebo exit pre ukončenie. Viď obr. 2.

2 .Používanie menu

Po ukončení vyhľadávania kanálov a uloženie nájdených programov do zoznamu môžete začať sledovať digitálne vysielanie televízie alebo rádia. V tejto kapitole nájdete vysvetlenie najpoužívanejších krokov pri práci s menu.

2.1 Hlavné menu

Prostredníctvom hlavného menu sa ovláda mnoho funkcií.

(1) Stlačte tlačidlo <Menu> pre vstup do hlavného menu.

(2) Stlačte tlačidlo <Info> pre zobrazenie verzie hardvéru a softvéru prístroja.

2.2 Nastavenie

Systémové nastavenie set-top boxu.

2.2.1 Inštalácia

Nastavenie základných parametrov a naladenie programov.

2.2.1.1 Nastavenie krajiny

Zvoľte krajinu, kde prístroj používate. Toto nastavenie sa používa pre automatické aj ručné vyhľadávanie aj pre nastavenie časového pásma.

Poznámka: Zvolenie krajiny znamená automatickú zmenu časového pásma a frekvenciu a šírku pásma pre automatické vyhľadávanie programov.

2.2.1.2 Jazyk OSD

Nastavenie jazyka pre OSD menu.

2.2.1.3 Jazyk audia

Nastavenie jazyka pre zvukovú stopu programov.

2.2.1.4 Jazyk titulkov

Nastavenie jazyka pre zobrazovanie titulkov.

2.2.1.5 LCN

Zapnutie alebo vypnutie logického číslovanie kanálov (odporúčané nastavenie je vypnuté).

Poznámka: LCN je číslo, ktoré unikátnym spôsobom identifikuje logický kanál. Využíva sa len v niektorých európskych krajinách ako je napr. Francúzsko alebo Veľká Británia.

2.2.1.6 Automatická časová zóna/časové pásmo

Voľba umožňuje zapnúť alebo vypnúť automatické nastavenie posunu času podľa pásma. Pokiaľ poznáte GMT (Greenwich Mean Time, čas na nultom poludníku v Greenwich) nastaví táto funkcia časový posun pre vašu krajinu automaticky. Funkciu môžete vypnúť a zvoliť časovú zónu ručne, alebo ju môžete zapnúť a nechať parametre nastaviť softvérom v set-top boxe podľa DVB-T vysielania.

Poznámka: V niektorých krajinách môže byť viac ako jedno časové pásmo.

2.2.1.7 Automatické vyhľadávanie

Stlačte <Červené tlačidlo> pre spustenie automatického vyhľadávania programov. Viď sekcia 1.2.1 s podrobným popisom.

2.2.1.8 Ručné vyhľadávanie

Stlačte <Zelené tlačidlo> pre spustenie ručného vyhľadávania. Viď sekcia 1.2.2 s podrobným popisom.

2.2.2 Nastavenie TV

Nastavenie režimu zobrazenia pre TV. Viď obr. 3.



Obr. 3. Nastavenie TV



Obr. 4. Rozšírenie videa

2.2.2.1 TV Formát

Nastavenie formátu obrazovky pre sledovanie podľa rozmeru vysielania 4:3LB, 4:3PS, 16:9PB, **16:9AUTO**, **4:3LB(LetterBox)**: Typické nastavenie pre širokouhlé vysielanie na TV obrazovke s pomerom strán 4:3. Hore a dole budú čierne pruhy. **4:3PS(PanScan)**: Typické nastavenie pre širokouhlé vysielanie na TV obrazovke s pomerom strán 4:3. Ľavý a pravý okraj obrazu je orezaný, ale nie sú vidieť čierne pruhy.

16:9PB(PillarBox)/16:9 AUTO: Typické nastavenie pre širokouhlé vysielanie na TV obrazovke s pomerom strán 16:9.

2.2.2.2 Režim TV

Nastavenie zobrazenia podľa noriem PAL, NTSC alebo AUTO. AUTO bude prepínať medzi režimami PAL a NTSC podľa vysielaného programu. Nastavenie musí zodpovedať možnostiam TV prijímača.

2.2.2.3 Priehľadnosť OSD

Nastavenie priehľadnosti menu OSD. Voľba 1 je najpriehľadnejšia.

2.2.2.4 Dĺžka zobrazenia okna

Nastavenie dĺžky zobrazenia okien s hlásením. Pri nastavení na „Vždy“ zostáva zobrazený trvalo, pri voľbe času automaticky po uplynutí periódy zmizne.

2.2.2.5 Video výstup

Nastavenie režimu videovýstupu do TV.

2.2.2.6 Rozšírenie videa

Nastavenie video parametrov. Viď obr. 4.

(1) Stlačte tlačidlo <Hore/dole> pre voľbu položky Rozšírenie videa.

(2) Stlačte tlačidlo <Vľavo/vpravo> pre nastavenie parametrov Rozšírenie videa.

(3) Stlačte tlačidlo <Hore/dole> pre voľbu položky parametrov zobrazenia.

(4) Stlačte tlačidlo <Vľavo/vpravo> pre nastavenie parametrov zobrazenia.

2.2.3 Heslo

Nastavenie hesla pre zamknutie menu alebo kanálov alebo rodičovský zámok.

Heslo je možné užívateľsky zmeniť. Továrne nastavenie je **6666**.

2.2.3.1 Zámok menu

Zamknutie prístupu do menu heslom.

2.2.3.2 Zámok kanálu

Zamknutie kanálu, u ktorého bola počas zapnutia tejto funkcie nastavená možnosť zamknutia. Ďalšie podrobnosti nájdete v sekcii **2.3.1.2**.

2.2.3.3 Rodičovský zámok

Zamknutie programov nevhodných pre deti. Závisí na informácii o prístupnosti v jednotlivých vysielaných programoch. Pokiaľ je režim aktívny, musí užívateľ pre sledovanie programu vložiť heslo.

2.2.3.4 Zmena hesla

Pre zmenu hesla zvolte v menu túto položku, stlačte tlačidlo <Vľavo/vpravo> pre aktiváciu zmeny hesla a pomocou číselných tlačidiel <0-9> vložte staré heslo, nové heslo a jeho potvrdenie. Pokiaľ bola zmena úspešná, zobrazí sa potvrdenie zmeny, pokiaľ neúspešná, zobrazí sa chybové hlásenie.

2.2.4 Časovač

Užívateľ si môže kedykoľvek nastaviť časovač pre zapnutie set-top boxu za účelom sledovania programu alebo nahrávania ručne alebo podľa EPG (viď sekcia 2.3.2). Pokiaľ je časovač nastavený, set-top box sa v daný dátum a hodinu automaticky zapne na nastavený program. Pre zrušenie časovača stlačte akékoľvek v tlačidlo okrem <Zoslabenia/Zosilnenia/Stíšenia>. Prístroj sa užívateľa spýta, či zrušiť časovač pre nastavený program. Pokiaľ udalosť ešte nenastala, je možné časovač vymazať zo zoznamu.

2.2.5 Nastavenie továrnych hodnôt

Obnovenie továrneho nastavenia prijímača. Všetky užívateľské nastavenia budú vymazané a budú nastavené pôvodné továrne hodnoty.

2.2.6 Aktualizácia firmware

Aktualizácia prebieha prostredníctvom USB. Pomocou prehliadača súborov vyhľadajte súbor s firmwarom a tlačidlom <OK> spustíte aktualizáciu.

2.3 TV/RÁDIO

Prístroj prijíma dva typy programov: TV a rádio. Používanie oboch typov programov je veľmi podobné. Nižšie je popísané používanie TV ako príklad.

2.3.1 Zoznam

Niektoré funkcie zoznamu je možné užívateľsky ovládať, viď obr. 5-



Obr. 5. Zoznam TV



Obr. 6. EPG

2.3.1.1 Obľúbené

Užívateľ môže ľahko pristupovať k obľúbeným programom pomocou filtra obľúbených programov. K dispozícii je osem kategórií: Správy, Sport, Filmy, Hudba, Nakupovanie, Cestovanie, Detské. Skupinu obľúbených zvolíte predvoľbami <1~8>. Pokiaľ je skupina otvorená, číslom predvoľby ju zrušíte.

2.3.1.2 Zámok

Pokiaľ je v **SETUP** -> **Heslo** -> **Zámok kanálov** zapnutá funkcia zámok, bude pre sledovanie programov vyžadované heslo. Podrobnosti nájdete v sekcii **2.2.3.2**. Pre odstránenie zámku stlačte pri jeho aktivácii tlačidlo <OK>.

2.3.1.3 Editácia

Užívateľ môže editovať názov programu; max. dĺžka názvu je 20 znakov.

- (1) Stlačte tlačidlo <Vľavo/vpravo> pre voľbu položky Editácia tlačidlo <Hore/dole> pre voľbu programu.
- (2) Stlačte tlačidlo <OK> pre zobrazenie informácií o program. Opakovaným stlačením zahájite editáciu názvu programu.
- (3) Stlačte tlačidla <Hore/Dole/Vľavo/Vpravo/0-9/Červené/Zelené> pre výber znaku.
- (4) Stlačte tlačidlo <OK> pre dokončenie editácie a návrat k predchádzajúcej stránke programu.
- (5) Stlačte <Červené tlačidlo> pre uloženie zmien a návrat k zoznamu, alebo Stlačte tlačidlo <Exit> pre návrat k zoznamu programov bez ukladania.

2.3.1.4 Presun

Táto funkcia vám umožní presun programov v zoznamu na iné pozície.

Poznámka: Pokiaľ je aktívna funkcia LCN, nie je táto voľba dostupná.

2.3.1.5 Triedenie

Triedenie umožní triediť programy abecedne **A<->Z** alebo **Platené<->Zadarmo**.

Poznámka: Pokiaľ je aktívna funkcia LCN, nie je táto voľba dostupná.

2.3.1.6 Preskakovanie

Táto funkcia umožňuje preskakovať označený program pri listovaní pomocou CH+/- . Stlačte tlačidlo <OK> pre nastavenie alebo odstránenie značky pre preskočenie.

2.3.1.7 Mazanie

Funkcia mazanie umožňuje trvalo odstrániť program zo zoznamu. Pre jeho obnovenie je nutné znovu vyhľadať dostupné programy. Stlačte tlačidlo <OK/Zelené> pre zamazanie jedného alebo všetkých programov.

2.3.1.8 Vyhľadávanie

Užívateľ môže vyhľadať program určitého názvu aj tak, že zadá niekoľko znakov z názvu programu.

- (1) Stlačte tlačidlo <Vľavo/vpravo> pre voľbu položky Vyhľadávanie.
- (2) Stlačte tlačidlo <OK> pre vstup na stránku s vyhľadávaním.
- (3) Stlačte tlačidla <Hore/Dole/Vľavo/Vpravo/0-9/Červené/Zelené> pre výber znaku.
- (4) Stlačte tlačidlo <OK> pre vyhľadávanie a pre návrat k zoznamu. Bude zobrazený vyhľadaný program.
- (5) Stlačte tlačidlo <Zelené/Žlté> pre prechod na predchádzajúci alebo nasledujúci vyhľadaný program.

2.3.2 EPG

EPG (Electronic Program Guide) - elektronický sprievodca programami. Viď obr. 6.

- (1) Stlačte tlačidlo <Hore/Dole> pre voľbu položky programu alebo udalosti EPG.
- (2) Stlačte tlačidlo <Vľavo/vpravo> pre voľbu pre zmenu dátumu udalosti.
- (3) Stlačte tlačidlo <OK> pre ukončenie všetkých menu alebo pre zobrazenie podrobných informácií o zvolenej udalosti.
- (4) Stlačte tlačidlo <Exit> pre návrat k predchádzajúcemu menu.
- (5) Stlačte <Červené tlačidlo> pre vstup do prehľadu nahrávania a <Žlté tlačidlo> pre uloženie po úpravách.

Pokiaľ sa objaví konflikt medzi udalosťami, zobrazí sa chybové hlásenie. Úspešne nastavený časovač bude uložený do Hlavného menu, položky Setup, Pokročily časovač.

2.4 MULTIMÉDIA

Pre prehrávanie multimédií je nutné používať externý USB disk, inak sa objaví chybové hlásenie. Pokiaľ USB disk vyberiete behom prehrávania, objaví sa chybové hlásenie a prehrávač sa prepne do hlavného menu.

2.4.1 NAHRÁVANIE

V okne **Moje nahrávky** nájde užívateľ programy, ktoré si predtým nahral a môže tu aj konfigurovať možnosti nahrávania. Podporovaný súborový systém pre USB disk je len FAT (FAT16) a FAT32. Užívateľ si tu ďalej môže zmazať nahrávku alebo spustiť jej prehrávanie. V menu nahrávania je možné vybrať rôzne cieľové média pre nahrávanie alebo ich časť. V predvoľbách je možné zmeniť režim TimeShiftu, jednotlačidlového nahrávania a štandardnú dĺžku nahrávania. TimeShift sa prepočítava automaticky podľa dostupného miesta na disku a túto hodnotu nie je možné zmeniť.

TimeShift:

Automaticky: Pokiaľ je voľba aktivovaná, TimeShift je automaticky v prevádzke pre každý sledovaný program. Pauza: Táto voľba aktivuje TimeShift len vtedy, pokiaľ užívateľ stlačí tlačidlo PAUSE. Vypnuté: Funkcia TimeShift je vypnutá.

Jednotlačidlové nahrávanie:

Zapnuté: Táto funkcia umožňuje zahájiť nahrávanie sledovaného programu ihneď po stlačení tlačidla RECORD. Vypnuté: Pokiaľ je funkcia vypnutá, zobrazí sa po stlačení tlačidla RECORD ponuka pre nastavenie dĺžky nahrávania. Stlačte tlačidla <Hore/Dole/Vľavo/Vpravo> pre pohyb v menu.

Stlačte tlačidlo <OK> pre voľbu alebo zmenu.
Stlačte tlačidlo <Exit> pre odchod z aktuálneho menu.
Stlačte tlačidlá <Žlté/Modré/Červené/Zelené> pre špeciálne funkcie priradené podľa menu.

Poznámka:

Pre používanie funkcií TimeShift/Nahrávanie/Prehrávanie odporúčame používať rôzne oddiely USB disku. Pred použitím USB disku ho odporúčame naformátovať prostredníctvom menu set-top-boxu.

2.4.2 USB Album

Ponuka Mój album umožňuje zobrazit' súbory (fotografie) vo formáte JPG/BMP/GIF a pracovať s nimi. Pokiaľ sú fotky uložené priamo v koreňovom adresári USB disku, prezeranie začne v režime náhľadov, inak začne v režime adresárov.

Stlačte <Modré tlačidlo> pre prepnutie do režimu adresárov a <Exit> pre návrat k režimu náhľadov.

2.4.2.1 Náhľady/Adresáre

Informácie (šírka x výška a dátum) o zvolenej fotografii sa zobrazia Vľavo dole v režime náhľadov a vpravo hore v režime adresárov. Viď obr. 7.



Obr. 7. Mój album - náhľady



Obr. 8. Moja hudba - prehliadač

Stlačte tlačidlá <Hore/Dole/Vľavo/Vpravo> pre pohyb v adresároch a medzi súbormi.

Stlačte tlačidlo <OK> pre zobrazenie zvolenej fotografie, opakovane pre spustenie prezentácie fotografií.

Stlačte tlačidlo <Info> pre zobrazenie nápovedy a informácií behom prezentácie.

2.4.2.2 Zoom

Stlačte <Červené tlačidlo> pre priblíženie a oddialenie pohľadu na fotku behom režimu prezerania.

Stupne zvetšenia/zmenšenia sú 25%, 50%, 100%, 150%, 200%. Pokiaľ je zvetšenie väčšie ako 100%, Stlačte tlačidlá <Hore/Dole/Vľavo/Vpravo> pre posun fotografie.

2.4.2.3 Rotácia

Stlačte tlačidlá <Vľavo/Vpravo> v režimu prezerania pre otočenie fotky doľava alebo doprava a <Žlté/Modré> tlačidlo pre prevrátenie vertikálne alebo horizontálne. Po ukončení rotácie a návratu k režimu náhľadu zostanú zmeny vo fotografii zachované.

2.4.2.4 Prezentácia obrázkov (Slide Show)

Stlačte <OK> tlačidlo na prezeranie fotografií z módu náhľadu alebo adresára Stlačte ho ešte raz pre spustenie prezentácie obrázkov.

Stlačte <ČERVENÉ> tlačidlo pre spustenie alebo prerušenie prezentácie.

Stlačte <ZELENÉ> tlačidlo pre nastavenie hudby ako pozadia prezentácie

Stlačte <ŽLTÉ> tlačidlo pre nastavenie opakovania.

Stlačte <MODRÉ> tlačidlo pre nastavenie časového intervalu medzi fotkami.

Stlačte <Hore/Dole> tlačidlá pre predchádzajúcu alebo nasledujúcu fotku.

2.4.3 USB Hudba

Moja hudba môže prehrávať väčšinu MP3/WMA súborov. Zobrazí sa posuvník prehrávania, audio spektrum, aktuálna doba prehrávania a celková doba nahrávky. Viď obr. 8.

Stlačte <Info> tlačidlo pre výber zariadenia, pokiaľ je externé USB zariadenie pripojené. Stlačte <Hore/Dole/Vľavo/Vpravo/OK> tlačidlo pre vyhľadávanie adresárov a súborov.

Stlačte <OK> tlačidlo pre zahájenie prehrávania.

Stlačte <ČERVENÉ> tlačidlo pre prehrávanie alebo pauzu

Stlačte <ZELENÉ> tlačidlo pre zastavenie prehrávania.

Stlačte <ŽLTÉ> tlačidlo pre nastavenie módu prehrávania Opakovať všetko, Opakovať, Náhodne, Vypnutie opakovania.

Stlačte <MODRÉ> tlačidlo pre nastavenie rýchleho prehrávania

x2, x3, x4, Normálne.

Stlačte <Vľavo/Vpravo/Stíšenie> tlačidlo pre úpravu zvuku počas prehrávania.

Stlačte <OK> tlačidlo pre úpravu zvuku počas prehrávania.

2.4.4 USB Film

Mój film môžete prehrávať väčšinu MPEG2/4 súborov. Meno prehrávaného súboru sa zobrazuje v ľavom hornom rohu. Pre zobrazenie doby prehrávania a informácie o celkovej dobe nahrávky použite tlačidlo INFO.

Stlačte <Info> tlačidlo pre výber zariadenia, pokiaľ je externé USB zariadenie pripojené. Stlačte <Hore/Dole/Vľavo/Vpravo/OK> tlačidlo pre vyhľadávanie adresárov a súborov.

Stlačte <Hore/Dole/Vľavo/Vpravo/OK> pre výber adresárov a súborov počas vyhľadávania a presun medzi predchádzajúcim/nasledujúcim súborom alebo pre úpravu hlasitosti počas prehrávania.

Stlačte <OK> tlačidlo pre zahájenie prehrávania.

Stlačte <ČERVENÉ> tlačidlo pre prehrávanie alebo pauzu

Stlačte <ZELENÉ> tlačidlo pre prehrávanie jednotlivých snímok počas prehrávania.

Stlačte <ŽLTÉ> tlačidlo pre nastavenie rýchlosti prehrávania dozadu x2, x4, x8, x16, x32, Normálne.

Stlačte <MODRÉ> tlačidlo pre nastavenie rýchlosti prehrávania dopredu x2, x4, x8, x16, x32, Normálne.

2.5 DOPLNKY

Máte tri možnosti: Gomoku, Kalendár, Kalkulačka.

Gomoku

Stlačte <Hore/Dole/Vľavo/Vpravo> tlačidlo pre nastavenie módu prehrávania a obtiažnosti. Stlačte <OK> tlačidlo štart Gomoku.

Stlačte <Hore/Dole/Vľavo/Vpravo> tlačidlo pre výber pozície. Stlačte <OK> tlačidlo pre umiestnenie figúrky .

6

Kalendár zobrazí rok, mesiac a dátum.

Kalkulačka môžete ju použiť pre matematické výpočty.

3. Normálne prehrávanie

Normálnym prehrávaním sa myslí sledovanie TV alebo počúvanie rádia. Vid' obr. 9.



Obr. 9. Počúvanie rádia



Obr. 10. Informácie o programe

3.1 Informácie

Stlačte tlačidlo <Info> pre zobrazenie informačného okna. Okno obsahuje číslo programu, nastavenie obľúbených, aktuálny čas, meno programu, aktuálny a budúci program, zámok, informácie o kódovaní, titulkoch a teletextu. Stlačte tlačidlo <Info> pri zobrazenom informačnom okne pre získanie detailných informácií o aktuálnom programe. Opakovaným stlačením tlačidla <Info> detailné informácie zatvoríte a vrátite sa k predchádzajúcemu zobrazeniu informačného okna. Vid' obr. 10.

3.2 Prepínanie programov

Užívateľ môže prepínať programy tlačidlami CH+/- alebo priamym vložením čísla programu. Pokiaľ pod vloženým číslom nie je nalaďený žiadny program, set-top box ho bude ignorovať. Stlačením tlačidla <Recall> sa môžete vrátiť k naposledy sledovanému programu.

3.3 Hlasitosť

Stlačte tlačidlá <Vol-/Vol+> pre nastavenie hlasitosti.

Stlačte tlačidlo <Mute> pre okamžité stíšenie.

Pri zmene hlasitosti v režime stíšenia je táto funkcia vypnutá.

3.4 Zoznam programov

Stlačte tlačidlo <OK> pre zobrazenie zoznamu programov s číslom, menom a stavom zámku/kódovanie/preskakovanie.

Stlačte tlačidlá <Home/Dole/Vľavo/Vpravo> pre prepínanie programov. Pre návrat na normálne prehrávanie stlačte tlačidlo <OK/Exit>.



Obr. 11. Audio kanál



Obr. 12. Okno nastavenia teletextu

3.5 Audio

Menu umožňuje prepínanie zvukového výstupu na LR (stereo), LL (ľavý) alebo RR (pravý). Pokiaľ je v menu Nastavenie určený jazyk, bude automaticky použitý. Vid' obr. 11. Stlačte tlačidlo <Audio> pre zobrazenie prehľadu audia pre daný program. Stlačte tlačidlo <Home/Dole> pre voľbu položky Kanál/Audio PID alebo režimu zvuku. Stlačte tlačidlo <Vľavo/vpravo> pre voľbu hodnoty.

3.6 Pauza

Pozastaví prehrávanie videa a audia. Pauza je odstránená stlačením iného tlačidla.

3.7 Obľúbené

Užívateľ môže prepínať medzi obľúbenými programami vo zvolenej skupine obľúbených. Podrobnosti nájdete v sekcii 2.3.1.1.

Stlačte <Žlté tlačidlo> pre prepínanie skupín obľúbených v zozname programov. V režime normálneho prehrávania prepínate stlačením tlačidiel <CH +/->.

3.8 Teletext

Zobrazenie teletextu na obrazovke. Vzhľad sa môže líšiť podľa programu. Vid' obr. 12.

Stlačením tlačidla <Text> zobrazíte stránku nastavenia teletextu.

Stlačte tlačidlo <Home/Dole> pre voľbu jazyka teletextu, pokiaľ je u daného programu vysielaný. Pre odchod z nastavenia teletextu stlačte tlačidlá <OK/Exit>. Stlačte tlačidlá <Home/Dole/Vľavo/Vpravo/0-9> pre výber strany teletextu, pokiaľ je teletext k dispozícii.

3.9 Titulky

Zobrazenie titulkov na obrazovke. Vzhľad sa môže líšiť podľa programu. Vid' obr. 13.

Stlačením tlačidla <Subtitle> zobrazíte stránku nastavenia titulkov. Stlačte tlačidlo <Home/Dole> pre voľbu jazyka titulkov, pokiaľ sú titulky k dispozícii. Pre zatvorenie okna nastavenia titulkov stlačte tlačidlá <OK/Exit>.



Obr. 13. Okno nastavenia titulkov

3.10 Skryté titulky

Zobrazenie titulkov vysielaných v teletextu. Ich štýl sa môže líšiť podľa programu. Stlačte tlačidlá <Text/Subtitle> pre zobrazenie okna nastavenia teletextu alebo titulkov.

Stlačte tlačidlá <Vľavo/vpravo> pre voľbu teletextových titulkov.

Stlačte tlačidlá <Home/dole> pre voľbu jazyka titulkov.

Pre zatvorenie okna nastavenia stlačte tlačidlá <OK/Exit>.

3.11 Sprievodca

Stlačte <SPRIEVODCA> tlačidlo v normálnom režime prehrávania, viď sekcia 2.3.2..

3.12 Zoznam

Stlačte <ZELENÉ> tlačidlo v normálnom režime prehrávania, viď sekcia 2.3.1 .

3.13 Správy

K dispozícii je niekoľko druhov správ, ktoré slúžia pre informovanie užívateľa o stave set top boxu.

3.13.1 Nie je signál

Set top box nedostáva signál, napríklad, kábel nie je správne pripojený.

3.13.2 Služba nie je k dispozícii

Program nemá žiadny obsah, ktorý je možné zobrazit'.

3.13.3 Služba je kódovaná

Program je zakódovaný, musíte kontaktovať poskytovateľa programu.

3.13.4 Nie je podpora HDTV

Pokiaľ je program v HDTVformáte, tento set top box ho nepodporuje.

3.13.5 Kanál je zamknutý

Program je zamknutý viď sekciu 2.3.1.2 a 2.2.3.2 (zapnutie zamknutia kanálu). Užívateľ musí vložit' správne heslo, aby mohol sledovať program.

Užívateľské rozhranie prehrávania záznamu na DVD

1. MENU SYSTÉMOVÝCH NASTAVENÍ

1.1 Hlavné menu pre nastavenia.

(1). Stlačte tlačidlo [STOP] počas prehrávania disku a potom stlačte tlačidlo [SETUP] a zobrazí sa nastavenie menu.

(2). Stlačte tlačidlo [Hore/Dole] a potom [ENTER] pre výber podmenu.

(3). Stlačte tlačidlo [SETUP] pre odchod z menu.

1.2 Jazyk Menu

Nastavenie jazyka jednotlivých volieb je uvedené nižšie:

(1) OSD JAZYK

Stlačte tlačidlo [Hore/Dole] pre zvýraznenie OSD voľby a stlačte tlačidlo [Vľavo/Vpravo] pre výber OSD jazyka, ktorý preferujete.

(2) MENU

Stlačte tlačidlo [Hore/Dole] pre výber položky a stlačte tlačidlo [Vľavo/Vpravo] pre zmenu jazyka, ktorý preferujete.

Pokiaľ prehrávaný disk menu v tomto jazyku podporuje, bude použitý.

Poznámka: Pokiaľ preferujete jazyk, ktorý na disku nie je dostupný, nastaví sa prednastavený jazyk.

(3) AUDIO

Stlačte tlačidlo [Hore/Dole] pre zvýraznenie voľby AUDIO, a stlačte tlačidlo [Vľavo/Vpravo] pre zmenu jazyka, ktorý preferujete.

Pokiaľ prehrávaný disk menu v tomto jazyku podporuje, bude použitý.

(4) TITULKY

Stlačte tlačidlo [Hore/Dole] pre zvýraznenie tejto voľby, a stlačte tlačidlo [Vľavo/Vpravo] pre zmenu jazyka, ktorý preferujete. Stlačte tlačidlo Enter pre potvrdenie. Pokiaľ disk, ktorý prehrávate tento jazyk podporuje, zobrazia sa titulky.

(5) KÓDOVANIE

Stlačte tlačidlo [Hore/Dole] pre zvýraznenie tejto voľby a stlačte tlačidlo [Vľavo/Vpravo] pre zmenu podporovaného jazyka titulkov behom prehrávania diskov vo formáte MPEG4.

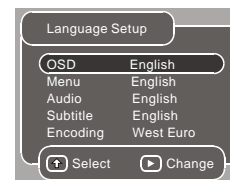
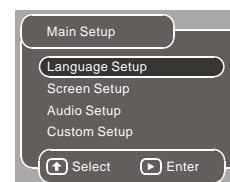

1.3 MENU - NASTAVENIE

ZOBRAZENIA

Voľby nastavenia systémového menu sú uvedené nižšie:

(1) TV TYP

Podľa typu TV môžete vybrať pomery 4:3PS, 4:3LB or 16:9

(2) TV SYSTÉM

Podľa farebného systému TV môžete vybrať systém farieb PAL/NTSC

(3) VIDEO VÝSTUP

Podľa výstupnej koncovky na vašom prístroji môžete vybrať CVBS, RGB.

(4) JAS

Môžete vybrať Normálny, Jasný alebo Mäkký.

(5) KONTRAST

Stlačte tlačidlo [Hore/Dole] pre úpravu kontrastu.

1.4 NASTAVENIE AUDIO MENU

Možnosti nastavenia audio voľieb sú uvedené nižšie:

(1) DIGITÁLNY VÝSTUP

Vyberte voľbu Digitálny výstup a stlačte šípky pre výber audio výstupu, ktorý preferujete.

Máte k dispozícii 3 voľby audio výstupu: SPDIF / RAW a SPDIF / PCM, Vypnuté.

(2) Mixovanie

Máte k dispozícii 2 voľby LO/RO a LT/RT.

1.5 MENU UŽÍVATEĽSKÝCH NASTAVENÍ

Voľby užívateľského nastavenia menu sú uvedené nižšie:

(1) UHLY POHLADU

Máte k dispozícii 2 voľby Zapnuté a Vypnuté. Pokiaľ je táto voľba zapnutá, počas prehrávania disku, ktorého obsah má k dispozícii niekoľko uhlov, môžete stlačiť tlačidlo UHOL (angle) na diaľkovom ovládači a zobraziť si rôzne uhly scén.

(2) RODIČOVSKÝ ZÁMOK

Rodičovská zámok má k dispozícii 8 úrovní:1,2:G,3:G,4:PG13,5,6:R,7:NC17,8. Prvá úroveň je určená pre všetky vekové generácie a ôsma je vhodná len pre dospelých. Pokiaľ chcete zmeniť nastavenie rodičovského zámku, vstúpte do užívateľského nastavenia a zadajte štvorčíselné heslo. Štandardné heslo je 6666 (pokiaľ ste v tomto menu po prvýkrát použili toto heslo). Pokiaľ ste potvrdili heslo, zobrazia sa úrovne menu. Presuňte kurzor na želanú úroveň.

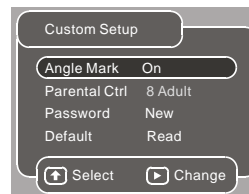
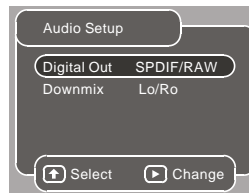
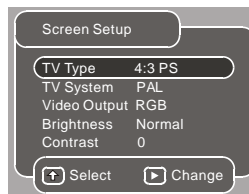

(3) HESLO

Pri zmene hesla budete najskôr vyzvaní k zadaniu starého hesla a potom k vloženiu nového. Vložte štyri čísla (toto je vaše heslo).Heslo slúži k ochrane továrneho nastavenia.

(4) TOVÁRNE NASTAVENIE

Táto voľba vám umožní obnoviť továrne nastavenie. Použite ho v prípade problémov s fungovaním prijímača.

2. MP3 Prehrávanie

Po vložení disku sa súbory MPEG a/alebo MP3 zobrazia v okne prehrávača:

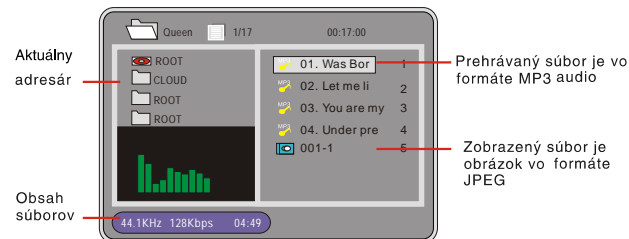

Stlačte tlačidlo [HORE/DOLE] pre výber súboru.

Stlačte tlačidlo Enter (Zvoliť) pre prehranie vybraného súboru.

Stlačte tlačidlá [VLAVO/VPRAVO] pre prepínanie medzi oknom adresára a oknom súboru.

Poznámka: Počas prehrávania MP3 nie je k dispozícii funkcia rýchleho prehrávania vpred a vzad.

Poznámka: Prehrávač neidentifikuje alebo neprehrá MP3 disk pokiaľ:

formát záznamu nie je podporovaný (uistite sa, že súbory sú vo formáte MP3),disk je poškrabávaný, špinavý alebo nie je kompletný.

Riešenie problémov

Pokiaľ sa stretnete s problémami pri inštalácii prijímača alebo pri jeho používaní, prečítajte si najskôr príslušnú časť užívateľské príručky a nižšie uvedené tipy.

Problém	Možné príčiny	Riešenie
Nesvieti kontrolka pohotovostného režimu	Nie je pripojené napájanie	Skontrolujte kábel
	Spálená poistka napájania	Skontrolujte poistku
Nie je nájdený signál	Anténa je odpojená	Skontrolujte kábel antény
	Anténa je poškodená/chybné natočená	Skontrolujte anténu
	DVBT signál nie je dostupný	Kontaktujte predajcu
Nie je obraz/zvuk	Nesprávny SCART výstup	Stlačte tlačidlo DVB/DVD
	Naladené na teletextový program	Prepnite na iný program
	Obraz sa rozpadá a zamŕza	Skontrolujte anténu
Zakódovaný kanál	Kanál je zakódovaný poskytovateľom	Zvoľte iný kanál
Zabudli ste heslo zámku	Program nie je možné zobraziť kvôli zabudnutému heslu	Preinštalujte programy
Prijímač nereaguje na diaľkové ovládanie	Set-top box je vypnutý	Skontrolujte zapojenie
	Ovládač nemieri priamo na prístroj	Zamerajte ho na čelný panel
	Čelný panel je zakrytý prekážkou	Odstráňte prekážky
	Nesprávne vložené batérie v DO	Vložte batérie správne
	Vybité batérie	Vymeňte batérie
Po premiestnení do inej miestnosti nefunguje príjem	Môže byť vadná anténna zásuvka v danej miestnosti alebo v prípade izbovej antény je v novom umiestnení slabší alebo rušený signál	Použite inú anténu zásuvku, nájdite lepšie umiestnenie pre anténu
Zobrazí sa hlásenie „Vadný disk“	Skontrolujte či disk nie je poškrobaný, deformovaný alebo inak poškodený. Pokiaľ je disk znečistený, očistite ho. Uistite sa, že typ disku je podporovaný prehrávačom. Skontrolujte či disk neobsahuje softvér. Skúste prehrávač reštartovať.	
Zobrazí sa hlásenie „Disk nie je načítaný“	Uistite sa, že je disk vložený. Skontrolujte či disk nie je vložený opačne (potlačenou stranou dole). Overtte či disk nie je znečistený alebo poškrobaný.	

Špecifikácia

Položka	Špecifikácia	
Tuner	Vstupná	174~230MHz, 470~862MHz
	Vstupná úroveň	-78~-25dBm
	Šírka pásma	7MHz a 8MHz
Demodulácia	Demodulátor	COFDM
	OFDM modulácia	2K, 8K FFT, SFN a MFN
	Nosné pakety	2K/8K
	Interval	1/4, 1/8, 1/16, 1/32
Konektory	RF vstup	IEC 169-2 F
	RF výstup/slučka	IEC 165-2 M
	TV SCART	CVBS, RGB, audio L/R
	Video SCART	Kompozitné video, audio L/R
	Koaxiálny	RCA/SPDIF digitálne audio
	USB	Pre prehrávanie súborov a FW
Napájanie	Vstup	100-240V, 50/60Hz
	Spotreba	Max. 15W
Video	Formáty	MPEG2 MP@ML
	Pomery strán	4:3 LB (PS), 16:9
	Výstupné formáty	720 x 576 PAL, 720 x 480 NTSC
Audio	Dekodér	MPEG-2 (layer 1&2)
	Kompatibilita	ETSI EN 300 744 DVB-T
	Zvukové výstupy	L'avy, Pravy, Stereo



Životné prostredie
Rešpektujte miestne nariadenie: odovzdávajte nefunkčné elektrospotrebiče do zberných centier.



EVOLVE

Odtwarzacz DVD/DivX



+

Nagrywarka DVB-T USB Phoenix

Z możliwością zapisu na USB flash disk

EVOLVE

DX610



Ważne informacje dotyczące bezpieczeństwa

- 1) Należy dokładnie przeczytać niniejszą instrukcję obsługi
- 2) Należy stosować się do informacji zawartych w niniejszej instrukcji.
- 3) Należy zwrócić szczególną uwagę na wszystkie ostrzeżenia.
- 4) Należy postępować zgodnie z instrukcjami.
- 5) Nie wolno korzystać z urządzenia w pobliżu wody.
- 6) Urządzenie można czyścić jedynie suchą i miękką ściereczką.
- 7) Nie wolno zakrywać otworów wentylacyjnych, należy podłączyć urządzenie według instrukcji.
- 8) Nie wolno umieszczać urządzenia w pobliżu źródeł ciepła oraz innych urządzeń emitujących duże ilości ciepła, takich jak grzejniki, kominki i inne oraz w pobliżu wzmacniaczy
- 9) Należy ostrożnie postępować z wtyczką do gniazdka elektrycznego. Jeśli wtyczka nie jest zgodna z miejscowymi normami to należy zwrócić się do elektryka z prośbą o jej wymianę
- 10) Należy chronić kabel zasilający przed uszkodzeniami mechanicznymi, szczególnie należy dbać o wtyczki do gniazda elektrycznego i do podłączenia urządzenia.
- 11) Należy używać jedynie akcesorii zalecanych przez producenta urządzenia
- 12) W czasie burzy lub w przypadku, gdy urządzenie nie będzie dłuższy czas używane, należy je odłączyć od sieci elektrycznej
- 13) Jakiegokolwiek naprawy należy zawsze zlecać wyspecjalizowanym serwisom. Prosimy pamiętać, że zawsze należy wezwać autoryzowany serwis gdy nastąpiły jakiegokolwiek uszkodzenia mechaniczne, urządzenie upadło, został uszkodzony kabel zasilający, gdy woda lub przedmiot dostały się do urządzenia, gdy w urządzeniu zbiera się wilgoć lub gdy urządzenie nie działa.
- 14) W przypadku odłączenia urządzenia od sieci elektrycznej pozostanie ono w trybie gotowości.
- 15) Nie wolno w jakikolwiek sposób zasłaniać otworów wentylacyjnych

- 16) Nie wolno pozostawiać urządzenia w pobliżu ognia, na przykład w pobliżu palącej się świeczki.
- 17) Z wyladowanymi bateriami należy postępować zgodnie z miejscowymi przepisami
- 18) Optymalne dla prawidłowego działania urządzenia są umiarkowane temperatury
OSTRZEŻENIE: Aby uniknąć porażenia prądem należy chronić urządzenie przed działaniem wody, w tym deszczu oraz pary wodnej.
OSTRZEŻENIE: Nie wolno baterii wystawiać na działanie nadmiernego ciepła (bezpośrednie promienie słoneczne, grzejniki, ogień itp.)



Ten symbol znajduje się bpośrenio na urzadzeniu i oznacza ostrzezenie przed urazami powstalymi w skutek dzialania napiecia elektrycznego.



Ten symbol w instrukcji obslugi zaznacza fragmenty wyjatkowo wazne dla uzytkownika.



Ten symbol oznacza, ze produkt posiada podwojna izolacje. Zawsze nalezy uzywac kompatybilnych akcesoriow.



UWAGA:
Jeśli dojdzie do zakłóceń spowodowanych np działaniem silnych fal elektromagnetycznych, to należy urządzenie zrestartować.

Uwaga: Dysk USB należy podłączyć bezpośrednio do urządzenia. Nie należy stosować przedłużacza USB. Zapobiegnie się w ten sposób wszelkim błędom w przesyłaniu danych.

Spis treści

Przedni i tylni panel.....	1
Pilot zdalnego sterowania.....	1
Podłączenie.....	2
Interfejs użytkownika DVB-T PVR.....	3
Instalacja.....	3
Funkcje menu.....	3
Odtwarzanie.....	7
Interfejs użytkownika odtwarzania DVD	8
Menu ustawień systemowych.....	8
Odtwarzanie Mp3.....	9
Rozwiązywanie problemów	10
Specyfikacja.....	10

Przedni i tylni panel

1. Przedni panel

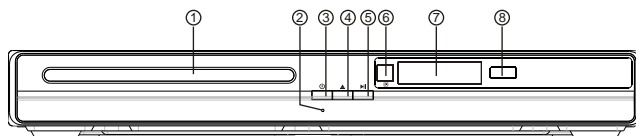

1. **Nośnik dysku:** używa się w trybie DVD
2. **Wskaźnik włączenia/wyłączenia**
3. **Włączenie/wyłączenie:** Przycisk służy do włączenia lub wyłączenia urządzenia.
4. **Przycisk wysunięcia/wsunięcia:** Służy do wysunięcia lub wsunięcia dysku w trybie DVD.
5. **Odtwarzanie/pauza:** Służy do włączenia odtwarzania lub do włączenia pauzy w trakcie oglądania.
6. **Czujnik zdalnego sterowania:** Czujnik odbierający sygnały od pilota zdalnego sterowania
7. **Wyświetlacz**
8. **Łącznik USB:** Służy do podłączania urządzeń USB.

2. Tylni panel

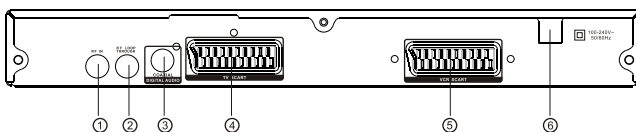

1. **Wejście RF:** Wejście dla zewnętrznej anteny.
2. **Przełącznik RF:** Wyjście sygnału RF z anteny telewizyjnej do telewizora lub innego odbiornika sygnału.
3. **WSPÓŁOSIOWE wyjście:** Współosiowe cyfrowe wyjście dźwięku do podłączenia do wzmacniacza.
4. **TV SCART:** Gniazdo dla konektora SCART do podłączenia do telewizora
5. **VCR SCART:** Gniazdo dla konektora SCART do podłączenia do DVD lub do innego odbiornika sygnału.
6. **Kabel zasilający:** Służy do podłączenia do sieci elektrycznej.

Pilot zdalnego sterowania

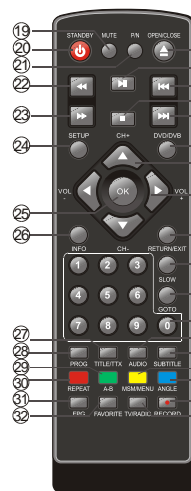

Funkcje przycisków pilota zdalnego sterowania:

1. **Wysunąć/wsunąć:** W trybie DVD należy nacisnąć w celu wysunięcia lub wsunięcia nośnika dysku.
UWAGA: w trybie DVB-T przycisk nie działa.
2. **Odtwarzanie/pauza:** Służy do rozpoczęcia odtwarzania lub włączenia pauzy w czasie oglądania.
3. **REV:** Naciśnięcie przycisku powoduje szybkie przewijanie w tył
4. **STOP:** Naciśnięcie powoduje zatrzymanie odtwarzania.
5. **FW:** Naciśnięcie przycisku powoduje szybkie przewijanie do przodu.
6. **DVD/DVB:** Służy do przełączania pomiędzy trybami DVD a DVB-T.
7. **CH+/CH-:** W trybie DVB-T służy do przełączania kanałów w górę i w dół.
8. **VOL+/VOL-:** Służy do poruszania się w trybie menu lub do zmiany głośności w czasie odtwarzania.
9. **RETURN/EXIT:** W trybie DVD powoduje powrót do menu DVD. W trybie DVB-T powoduje powrót do poprzedniego kanału.
10. **SLOW:** Służy do zwolnienia przewijania
11. **GOTO:** W trybie odtwarzania DVD pokazuje aktualny stan licznika odtwarzanego pliku.
12. **Przyciski numeryczne:** Bezpośrednie wybieranie kanałów lub wpisywanie wartości w czasie nastawiania.
13. **AUDIO:** Wybór dźwiękowego trybu.
14. **SUBTITLE:** Wybór języka napisów.
15. **MENU/żółty przycisk:** W trybie odtwarzania DVD służy do dostępu do menu programowego. W trybie DVB-T kolorowe przyciski odpowiadają wielu funkcjom w telegazecie lub w menu ustawień.
16. **ANGLE/Blue:** W trybie odtwarzania DVD służy do zmiany kąta obrazu o ile dysk DVD umożliwia taką funkcję.
17. **RECORD:** W trybie DVB-T kolorowe przyciski odpowiadają wielu funkcjom w telegazecie lub w menu ustawień.
17. **RECORD:** Przycisk służy do manualnego nagrywania programów. Powtórne naciśnięcie umożliwia ustawienie długości nagrania.
18. **TV/RADIO:** Przełącznik pomiędzy radiem a telewizją cyfrową.
19. **MUTE:** Wyłączenie dźwięku.
20. **STANDBY:** Włączanie/wyłączanie urządzenia.
21. **P/N:** Przełączanie pomiędzy normami TV PAL i NTSC. Możliwości to NTSC, PAL i AUTO.
22. **PREV:** Przejście do poprzedniego utworu lub rozdziału.
23. **NEXT:** Przejście do następnego utworu lub rozdziału.
24. **SETUP:** Przycisk otwierania menu lub jego zamykania.
25. **OK:** Potwierdzanie zmian w menu.

Pilot zdalnego sterowania

26. INFO: Pokazanie informacji o bieżącym programie.

27. TITLE/TTX: Służy do otwarcia telegazety w trakcie odbioru telewizji, o ile telegazeta jest do dyspozycji.

28. PROGRAM: W trybie DVD przycisk umożliwia zmianę programowania. W trybie DVB-T otwiera listę nagrań.

29. A-B/ Zielony przycisk: Przycisk powtarzania odtwarzanego fragmentu. Pierwsze naciśnięcie wyznacza początek (A), drugie naciśnięcie wyznacza koniec (B), trzecie naciśnięcie powoduje odtworzenie zaznaczonego fragmentu. W trybie DVB-T kolorowe przyciski odpowiadają wielu funkcjom w telegazecie lub w menu ustawień.

30. REPEAT/Czerwony przycisk: Przycisk trybu powtarzania. Powtórnie naciskając można włączyć tryb powtarzania lub go wyłączyć. W trybie DVB-T kolorowe przyciski odpowiadają wielu funkcjom w telegazecie lub w menu ustawień.

31. EPG: (Electronic Program Guide) Włączenie elektronicznego przewodnika po programach – informacje o aktualnym i następnym programie.

32. FAVOURITE: Otworzenie listy ulubionych kanałów.

Podłączenie

Uwaga: Należy upewnić się, że napięcie elektryczne w miejscowej sieci odpowiada temu, które podane jest na naklejce na urządzeniu. Nie wolno zdejmować pokrywy – może grozić to porażeniem prądem elektrycznym.

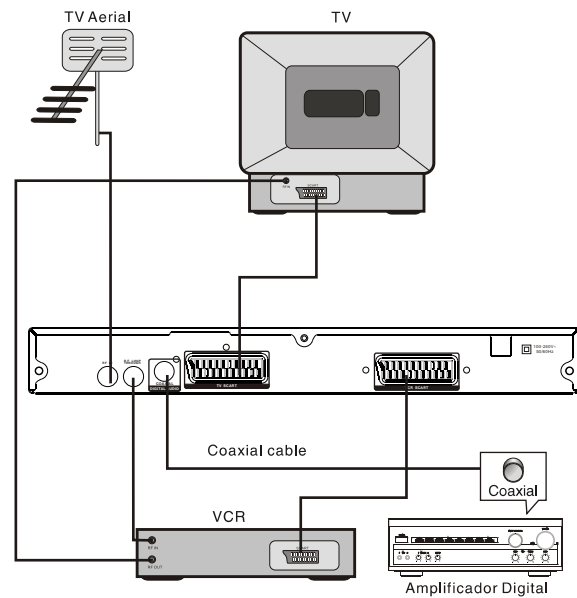

Uwaga: Przy podłączaniu urządzenia do innych urządzeń takich jak telewizor, video lub wzmacniacz należy najpierw dokładnie zapoznać się z ich instrukcjami obsługi. Należy wszystkie urządzenia wyłączyć z sieci elektrycznej.

Korzystanie z trybu DVB-T

1. Instalacja

1.1 Ustawienia kraju i języka

Najpierw użytkownik ustawia kraj, w którym urządzenie będzie podłączone a następnie wybiera język.

- (1) Należy nacisnąć przycisk <Setup> by otworzyć główne menu.
 - (2) Należy nacisnąć przycisk <W lewo/W prawo> by wybrać kategorię Opcje.
 - (3) Należy nacisnąć przycisk <Góra/Dół> by wybrać zakładkę Instalacja.
 - (4) Należy nacisnąć przycisk <OK> by otworzyć menu Instalacja.
 - (5) Należy nacisnąć przycisk <Góra/Dół> w celu wybrania kraju.
 - (6) Należy nacisnąć przycisk <W lewo/W prawo> w celu ustawienia parametrów kraju.
 - (7) Należy nacisnąć przycisk <Góra/Dół> w celu wybrania języka.
 - (8) Należy nacisnąć przycisk <W lewo/W prawo> w celu wybrania języka.
- W przypadku gdy żadne dane nie są jeszcze zapisane, np. przy pierwszym podłączeniu, to urządzenie automatycznie zacznie instalację od punktu (5).

1.2 Jak odbierać programy?

Należy przejrzeć dostępne frekwencje wszystkich pasm a następnie dobrać programy.

W celu automatycznego dostrajania należy nacisnąć <Czerwony przycisk>, w celu manualnego wyszukiwania należy nacisnąć <Zielony przycisk>.

1.2.1 Automatyczne wyszukiwanie

Automatycznie wyszukuje i instaluje kanały według pasm i frekwencji w danym kraju (wybrany w rozdziale 1.1). Jednocześnie pozostawiane są już zapisane wcześniej kanały. Jeśli dotychczas żadne kanały nie zostały zapisane to należy postępować zgodnie z instrukcjami (1) ~ (8) w rozdziale 1.1.

- (9) Należy nacisnąć <Czerwony przycisk> w przypadku, gdy mają być usunięte dotychczas zapisane kanały.
- (10) Należy nacisnąć przycisk <OK> w celu rozpoczęcia automatycznego wyszukiwania.

Automatyczne wyszukiwanie może trwać dłuższą chwilę. Użytkownik może je w dowolnej chwili przerwać naciskając przycisk <Exit>. Patrz rys. 1.

Wyszukiwanie można powtórzyć w dowolnym momencie, postępując zgodnie z wyżej opisanymi punktami.



Rys. 1. Potwierdzenie usunięcia kanałów

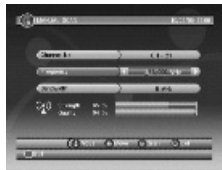

Rys. 2. Ustawienie ręcznego wyszukiwania

1.2.2 Ręczne (manualne) wyszukiwanie

Ustawienie to pozwala samodzielnie wyszukać kanały. Jednocześnie pozostawiane są już zapisane wcześniej kanały. Użytkownik musi jednak znać frekwencje i pasma kanałów, aby mógł je wyszukać. Jeśli dotychczas żadne kanały nie zostały zapisane to należy postępować zgodnie z instrukcjami (1) ~ (8) w rozdziale 1.1.

- (9) Należy nacisnąć przycisk <Zielony> by otworzyć stronę z wyszukiwaniem manualnym.
- (10) Należy nacisnąć przycisk <Góra/Dół> by wybrać frekwencję.
- (11) Należy nacisnąć przycisk <0-9> by wpisać wartości frekwencji.
- (12) Należy nacisnąć przycisk <Góra/Dół> by wybrać szerokość pasma.
- (13) Należy nacisnąć przycisk <W lewo/W prawo> by ustawić szerokość pasma.
- (14) Należy nacisnąć przycisk <OK/Exit> by rozpocząć wyszukiwanie lub wyjść z menu. Patrz rys. 2.

2. Korzystanie z menu

Po zakończeniu wyszukiwania kanałów i zapisaniu na liście znalezionych programów, można zacząć oglądanie cyfrowej telewizji lub słuchanie radia. W tym rozdziale znajdują się wyjaśnienia najczęściej wykorzystywanych funkcji w menu.

2.1 Menu główne

Za pomocą menu głównego można korzystać z wielu funkcji.

- (1) Należy nacisnąć przycisk <Menu> by wejść do głównego menu.
- (2) Należy nacisnąć przycisk <Info> by sprawdzić wersję hardware i software urządzenia.

2.2 Ustawienia

Systemowe ustawienia urządzenia.

2.2.1 Instalacja

Ustawienia podstawowych parametrów i dostrój programów.

2.2.1.1 Ustawienie kraju

Należy ustawić kraj, w którym urządzenie będzie pracować. Tego ustawienia się używa przy automatycznym i manualnym wyszukiwaniu i ustawianiu strefy czasowej.

Uwaga: Wybór kraju oznacza automatyczną zmianę strefy czasowej a także frekwencji i szerokości pasm do automatycznego wyszukiwania programów.

2.2.1.2 Język

Ustawienie języka menu.

2.2.1.3 Język audio

Ustawienie języka do dźwiękowego przewodnika po programach.

2.2.1.4 Język napisów

Ustawienie języka pokazywanych napisów.

2.2.1.5 LCN

Włączenie lub wyłączenie logicznego numerowania kanałów. (zalecane jest wyłączenie).

Uwaga: LCN to numer, który w unikalny sposób identyfikuje kanał. Korzysta się z niego tylko w niektórych krajach europejskich np. we Francji lub Wielkiej Brytanii.

2.2.1.6 Automatyczna strefa czasowa

Można włączyć opcję automatycznego wyszukiwania strefy czasowej. Jeśli znany jest GMT (Greenwich Mean Time, czas w zerowym południku w Greenwich) to ta funkcja automatycznie wyszuka prawidłowy czas dla danego kraju. Funkcję można wyłączyć i ustawić strefę czasową manualnie. Można też ją włączyć i pozwolić by strefę czasową ustawił software w urządzeniu do nadawania DVB-T.

Uwaga: W niektórych krajach może być więcej niż jedno pasmo czasowe.

2.2.1.7 Automatyczne wyszukiwanie

Należy nacisnąć przycisk <Czerwony> by rozpocząć automatyczne wyszukiwanie programów. Patrz rozdział 1.2.1 ze szczegółowym opisem.

2.2.1.8 Ręczne (manualne) wyszukiwanie

Należy nacisnąć przycisk <Zielony> by rozpocząć ręczne wyszukiwanie. Patrz rozdział 1.2.2 ze szczegółowym opisem.

2.2.2 Ustawienia TV

Ustawienia trybu telewizji. Patrz rys. 3.



Rys. 3. Ustawienia TV



Rys. 4. Rozdzielczość video

2.2.2.1 Format TV

Ustawienie formatu ekranu według rozmiaru nadawania 4:3LB, 4:3PS, 16:9PB. **16:9AUTO**, **4:3LB(LetterBox)**: Typowe ustawienie szerokokątne dla stron 4:3. Na górze i na dole będą czarne paski.

4:3PS(PanScan): Typowe ustawienie szerokokątne dla stron 4:3. Lewy i prawy brzeg obrazu są okrojone, ale nie widać czarnych pasków.

16:9PB(PillarBox)/16:9 AUTO: Typowe ustawienie szerokokątne do stron 16:9.

2.2.2.2 Tryb TV

Ustawienie według norm PAL, NTSC lub AUTO. AUTO będzie przełączać tryby PAL i NTSC według nadawanego programu.

Ustawienie musi odpowiadać możliwościom odbiornika TV.

2.2.2.3 Przezroczystość OSD

Ustawienie przezroczystości menu OSD. Wybór 1 jest najbardziej przezroczysty.

2.2.2.4 Długość pokazywania okien

Ustawienie długości pokazywania okien z informacjami. Przy ustawieniu na „Zawsze” jest pokazywane dłużej. Po ustawieniu czasu, znika po upływie tego czasu.

2.2.2.5 Wyjście Video

Ustawienie trybu wyjścia video do telewizora.

2.2.2.6 Rozdzielczość video

Ustawienie parametrów video. Patrz rys. 4

(1) Należy nacisnąć przycisk <Góra/Dół> by wybrać opcję Rozdzielczość video.

(2) Należy nacisnąć przycisk <W lewo/W prawo> by ustawić parametry Rozdzielczości video.

(3) Należy nacisnąć przycisk <Góra/Dół> by wybrać opcję ustawienia parametrów.

(4) Należy nacisnąć przycisk <W lewo/W prawo> by ustawić parametry.

2.2.3 Hasło

Ustawienie hasła w celu blokady menu lub kanałów lub blokady rodzicielskiej. Hasło można w każdej chwili zmienić. Fabryczne ustawione hasło to **6666**.

2.2.3.1 Blokada menu

Zablokowanie hasłem dostępu do menu.

2.2.3.2 Blokada kanału

Zablokowanie kanału, przy którym jest taka opcja. Szczegóły rozdział 2.3.1.2.

2.2.3.3 Blokada rodzicielska

Zablokowanie dostępu do programów, których nie powinny oglądać dzieci. W przypadku założenia blokady program można oglądać tylko po wpisaniu hasła.

2.2.3.4 Zmiana hasła

W celu zmiany hasła należy wybrać w menu te opcję, następnie nacisnąć przycisk <W lewo/W prawo> by aktywować zmianę hasła i za pomocą przycisków numerycznych <0-9> należy wpisać stare hasło, nowe hasło i powtórzyć nowe hasło. Jeśli hasła zostały podane prawidłowo pojawi się okno z informacją o potwierdzeniu zmiany hasła. Jeśli hasła zostały podane nieprawidłowo to pojawi się okno z informacją o błędnym wpisaniu hasła.

2.2.4 Timer

Użytkownik może w każdej chwili ustawić Timer w celu włączenia urządzenia. Dzięki temu można zaprogramować oglądanie lub nagrywanie określonego programu. Nagrywanie można nastawić manualnie bądź wyszukać program za pomocą EPG (patrz rozdział 2.3.2). Jeśli timer jest włączony to urządzenie określonego dnia i o określonej godzinie włączy się. W celu usunięcia timera należy wcisnąć jakikolwiek przycisk poza < pogłośnić/zciszyć/wyłączyć dźwięk>. Urządzenie poprosi o potwierdzenie włączenia timera.

2.2.5 Odnowienie ustawień fabrycznych

Odnowienie ustawień fabrycznych odbiornika. Wszystkie ustawienia użytkownika zostaną usunięte a zamiast nich pojawią się ustawienia fabryczne.

2.2.6 Aktualizacja firmware

Aktualizacja przebiega za pomocą USB. Za pomocą wyszukiwarki plików należy wyszukać plik z firmwarem i nacisnąć przycisk <OK>, by rozpocząć aktualizację.

2.3 TV/RADIO

Urządzenie odbiera dwa rodzaje programów: telewizyjne i radiowe. Korzystanie z obydwóch rodzajów jest bardzo podobne. Poniżej jako przykład opisane jest korzystanie z programów telewizyjnych.

2.3.1 Lista

Niektóre funkcje można samodzielnie zmieniać, patrz rozdział 5.



Rys. 5. Lista TV



Obr. 6. EPG

2.3.1.1 Ulubione

Użytkownik może łatwo korzystać z programów za pomocą filtrów ulubionych. Do dyspozycji jest 8 kategorii: Informacje, Sport, Filmy, Muzyka, Zakupy, Podróże, Dziecięce. Grupę ulubionych można zapisać pod odpowiednimi przyciskami numerycznymi <1-8>. Jeśli grupa jest otworzona to naciśnięcie przycisku numerycznego ją zamknie.

2.3.1.2 Blokada

Jeśli w **SETUP -> Hasło -> Blokada kanałów** jest włączona funkcja blokady, to by oglądać taki program z blokadą należy podać hasło. Więcej informacji można znaleźć w rozdziale **2.2.3.2**. By usunąć blokadę należy przy aktywowaniu takiego programu nacisnąć przycisk <OK>.

2.3.1.3 Edytowanie

Użytkownik może edytować nazwę programu; maksymalną długość to 20 znaków.

- (1) Należy nacisnąć przycisk <W lewo/W prawo> by wybrać zakładkę Edycja i przycisk <Góra/Dół> by wybrać program.
- (2) Należy nacisnąć przycisk <OK> by pokazać informacje o programie. Ponowne naciśnięcie tego przycisku spowoduje edytowanie nazwy programu.
- (3) Należy nacisnąć przycisk <Góra/Dół> <W lewo/W prawo> <0-9> <Czerwony/Zielony> by wpisać znaki.
- (4) Należy nacisnąć przycisk <OK> by zakończyć edytowanie i powrócić do poprzedniej strony programu.
- (5) Należy nacisnąć przycisk <Czerwony> by zapisać zmiany i powrócić do listy albo przycisk <Exit> by powrócić do listy programów bez zapisywania zmian.

2.3.1.4 Przesunięcie

Ta funkcja umożliwia przesunięcie programu na liście na inną pozycję.

Uwaga: Gdy aktywna jest funkcja LCN, to ta opcja nie jest dostępna.

2.3.1.5 Porządkowanie

Możliwe jest uporządkowanie programów według alfabety **A<->Z** lub **Płatne<->Darmowe**.

Uwaga: Gdy aktywna jest funkcja LCN, to ta opcja nie jest dostępna.

2.3.1.6 Przeskakiwanie

Ta funkcja umożliwia przeskakowanie oznaczonego programu przy przeglądaniu dostępnych kanałów za pomocą CH+/- . Należy nacisnąć przycisk <OK> by ustawić tę funkcję lub ją usunąć.

2.3.1.7 Usuwanie

Funkcja usuwania umożliwia trwałe usunięcie programu z listy. By ponownie umieścić program na liście konieczne jest wyszukanie wszystkich dostępnych kanałów. Należy nacisnąć przyciski <OK/Zielony> by usunąć jeden lub wiele programów.

2.3.1.8 Wyszukiwanie

Użytkownik może wyszukiwać program według nazwy za pomocą wpisania zaledwie kilku liter z nazwy.

- (1) Należy nacisnąć przycisk <W lewo/W prawo> by wybrać zakładkę Wyszukiwanie.
- (2) Należy nacisnąć przycisk <OK> by wejść na stronę z wyszukiwaniem.
- (3) Należy nacisnąć przycisk <Góra/Dół> <W lewo/W prawo> <0-9> <Czerwony/Zielony> by wpisać litery lub znaki.
- (4) Należy nacisnąć przycisk <OK> by rozpocząć wyszukiwanie i by powrócić do listy. Wyszukiwany program zostanie włączony.
- (5) Należy nacisnąć przycisk <Zielony/Zółty> by przejść do poprzedniego lub następnego programu.

2.3.2 EPG

EPG (Electronic Program Guide) to elektroniczny przewodnik po programach. Patrz rys. 6.

- (1) Należy nacisnąć przycisk <Góra/Dół> by wybrać opcję programu lub EPG.
- (2) Należy nacisnąć przycisk <W lewo/W prawo> by móc zmienić dane.
- (3) Należy nacisnąć przycisk <OK> by pokazać dostępne informacje o menu lub wyjść.
- (4) Należy nacisnąć przycisk <Exit> by wrócić do poprzedniego menu.
- (5) Należy nacisnąć przycisk <Czerwony> by móc przeglądać nagrania i <Zółty> by zapisać zmiany.

Jeśli pojawi się konflikt w zaprogramowanych nagraniach do pokazywania komunikat. Prawidłowo ustawiony timer będzie zapisany w głównym menu, zakładka Setup, Zaawansowany timer.

2.4 MULTIMEDIA

W celu odtwarzania multimedialnych nagrań należy używać zewnętrznego dysku USB. W innym przypadku pojawi się komunikat o błędzie. Jeśli w czasie odtwarzania odłączy się dysk USB to również pojawi się komunikat o błędzie a odtwarzacz przełączy się do głównego menu.

2.4.1 NAGRYWANIE

W oknie **Moje nagrania** można znaleźć programy, które zostały wcześniej nagrane oraz można tu konfigurować możliwości nagrywania. Jedynym wspieranym plikiem systemowym dla dysku USB to FAT (FAT16) i FAT32. Użytkownik może tu również odtworzyć nagranie lub je usunąć. W menu nagrywania można wybrać różne docelowe media do nagrania lub ich części. W ustawieniach można zmienić tryb TimeShift, nagrywanie za pomocą jednego przycisku lub standardową długość nagrywania. TimeShift przelicza się automatycznie według dostępnego miejsca na dysku i tej wartości nie można zmieniać.

TimeShift:

Automatyczny: Jeśli opcja jest aktywna, TimeShift jest automatycznie dostępny dla każdego programu. **Pauza:** Ta opcja aktywuje TimeShift tylko wtedy, gdy użytkownik nacisnie przycisk PAUSE. **Wyłączony:** Funkcja TimeShift jest wyłączona.

Nagrywanie za pomocą jednego przycisku:

Włączone: Ta funkcja umożliwia rozpoczęcie nagrywania oglądanego programu zaraz po naciśnięciu przycisku RECORD. **Wyłączone:** Jeśli ta funkcja wyłączona to po naciśnięciu przycisku RECORD pojawi się menu umożliwiające ustawienie długości nagrania. Przyciski <Góra/Dół> <W lewo/W prawo> umożliwiają poruszanie się po menu.

Należy nacisnąć przycisk <OK> by potwierdzić wybór lub zmienić.
Należy nacisnąć przycisk <Exit> by opuścić aktualnie otwarte menu.
Należy nacisnąć przycisk <Żółty/Niebieski/Czerwony/Zielony> by korzystać z funkcji specjalnych przyporządkowanych menu.

Uwaga:

By korzystać z funkcji TimeShift/Nagrywanie/Odtwarzanie zalecamy używać różnych części dysku USB. Przed korzystaniem z dysku USB zalecamy zformatować go za pomocą menu urządzenia.

2.4.2 Album USB

Opcja Moj album umożliwia wyświetlanie plików (fotografii) w formatach JPG/BMP/GIF i pracować z nimi. Jeśli zdjęcia są zapisane bezpośrednio w głównym sektorze dysku USB, przeglądanie rozpocznie się w trybie podglądu, inaczej rozpocznie się w trybie plików.

Należy nacisnąć przycisk <Niebieski> by przełączyć się do trybu plików i <Exit> by powrócić do trybu podglądu.

2.4.2.1 Podgląd/Pliki

Informacje (szerokość x wysokość i data) wybranej fotografii pojawi się na lewo na dole w trybie podglądu i na prawo na górze w trybie plików. Patrz rys.7.



Rys. 7. Mój album - podgląd



Rys. 8. Moja muzyka - przeglądarka

Należy nacisnąć przycisk <Góra/Dół/W lewo/W prawo> by poruszać się pomiędzy plikami i zakładkami.
Należy nacisnąć przycisk <OK> by otworzyć wybraną fotografię, ponownie nacisnąć by rozpocząć prezentację fotografii.
Należy nacisnąć przycisk <Info> by pokazać podpowiedzi i informacje w czasie prezentacji.

2.4.2.2 Zoom

Należy nacisnąć przycisk <Czerwony> by przybliżyć lub oddalić podgląd zdjęcia w trybie podglądu.
Stopniowe zwiększanie/zmniejszanie to 25%, 50%, 100%, 150%, 200%. Jeśli powiększenie jest większe niż 100%, należy nacisnąć przyciski <Góra/Dół/W lewo/W prawo> by przesunąć zdjęcie.

2.4.2.3 Rotacja

Należy nacisnąć przycisk <w lewo/W prawo> w trybie podglądu by obrócić zdjęcie w lewo lub w prawo oraz przyciski <Żółty/Niebieski> by je odwracać poziomo i pionowo. Po zakończeniu rotacji i powrocie do trybu podglądu zmiany w zdjęciu zostaną zachowane.

2.4.2.4 Pokaz slajdów

Należy nacisnąć przycisk <OK> by pokazać zdjęcia z podglądu lub z plików, powtórne naciśnięcie rozpocznie pokaz slajdów.
Należy nacisnąć przycisk <Czerwony> by rozpocząć lub zatrzymać prezentację.
Należy nacisnąć przycisk <Zielony> by odtwarzać muzykę w tle prezentacji.
Należy nacisnąć przycisk <Żółty> by ustawić powtarzanie lub jednorazowe pokaz.
Należy nacisnąć przycisk <Niebieski> by ustawić długość przerw między zdjęciami.
Należy nacisnąć przycisk <Góra/Dół> by od razu pokazać następne lub poprzednie zdjęcie.

2.4.3 Muzyka USB

Za pomocą zakładki Moja muzyka można odtworzyć prawie wszystkie pliki typu MP3/WMA. Pokazywany jest postęp odtwarzania, audio spektrum, czas odtwarzania i całkowita długość utworu. Patrz rys. 8.

Należy nacisnąć przycisk <Info> by wybrać zewnętrzne urządzenie USB.
Należy nacisnąć przycisk <Góra/Dół/W lewo/W prawo> by poruszać się pomiędzy zakładkami i plikami.
Należy nacisnąć przycisk <OK> by rozpocząć odtwarzanie.
Należy nacisnąć przycisk <Czerwony> by rozpocząć lub zatrzymać odtwarzanie.
Należy nacisnąć przycisk <Zielony> by ukończyć odtwarzanie.

Należy nacisnąć przycisk <Żółty> by ustawić powtarzanie lub jednorazowe odtwarzanie (Powtórzyć wszystko, Powtórzyć, Przypadkowo, Powtarzanie wyłączone).

Należy nacisnąć przycisk <Niebieski> by ustawić szybkość przewijania do przodu x2, x3, x4, Normalnie. Głośność odtwarzania ustawia się za pomocą przycisków <W lewo/W prawo/ Zciszyć>.

2.4.4 Filmy USB

Za pomocą zakładki Moje filmy można odtworzyć prawie wszystkie pliki typu MPEG2/4. Nazwa pokazywana jest w lewym górnym rogu. Należy nacisnąć przycisk <Info> by pokazać aktualny stan odtwarzania i informację o całkowitym czasie.

Należy nacisnąć przycisk <Info> by wybrać zewnętrzne urządzenie USB i by pokazać informacje w trakcie odtwarzania.
Należy nacisnąć przycisk <Góra/Dół/W lewo/W prawo> by poruszać się pomiędzy zakładkami i plikami.

Należy nacisnąć przycisk <OK> by rozpocząć odtwarzanie.

Należy nacisnąć przycisk <Czerwony> by rozpocząć lub zatrzymać odtwarzanie.

Należy nacisnąć przycisk <Zielony> by powoli odtwarzać ujęcie po ujęciu.

Należy nacisnąć przycisk <Żółty> by ustawić szybkość przewijania do tyłu x2, x3, x4, Normalnie.

Należy nacisnąć przycisk <Niebieski> by ustawić szybkość przewijania do przodu x2, x3, x4, Normalnie.

2.5 Dodatki

W tym menu znajdują się gra Gomoku, kalendarz i kalkulator.

Gomoku

Należy nacisnąć przycisk <Góra/Dół/W lewo/W prawo> by otworzyć grę i ustawić poziom trudności.

Należy nacisnąć przycisk <OK> by rozpocząć grę.

Należy nacisnąć przycisk <Góra/Dół/W lewo/W prawo> by wybrać pozycję.

Należy nacisnąć przycisk <OK> by umieścić segment.

Kalendarz pokazuje rok, miesiąc i dzień.

Kalkulator może być użyty do szybkich wyliczeń.

3.Normalne odtwarzanie

Za normalne odtwarzanie uważane jest oglądanie telewizji lub słuchanie radia. Patrz rys. 9.



Rys. 9. Słuchanie radia



Rys. 10. Informacje o programie

3.1 Informacje

Należy nacisnąć przycisk <Info> by otworzyć okno informacyjne. W oknie znajdują się takie informacje jak: numer kanału, aktualny i następny program, ustawienia ulubionych, aktualny czas, nazwa programu, informacja o blokadzie, kodowaniu, napisach i telegazecie. Należy nacisnąć przycisk <Info> przy otwartym oknie informacyjnym by uzyskać szczegółowe informacje o bieżącym programie. Powtórne naciśnięcie przycisku <Info> spowoduje, że szczegółowe informacje zostaną zamknięte i powróci poprzednie okno informacyjne. Rys. 10.

3.2 Przelączanie programów

Użytkownik może przelączać programy za pomocą przycisków CH+/-lub wpisując bezpośrednio numer kanału. Jeśli pod danym numerem nie ma żadnego programu to urządzenie będzie ignorować polecenie przelączania. Naciskając przycisk <Recall> można powrócić do ostatnio oglądanego programu.

3.3 Głośność

Należy nacisnąć przycisk <Vol-/Vol+> by ustawić głośność. Należy nacisnąć przycisk <Mute> by szybko wyciszyć dźwięk.

3.4 Lista programów

Należy nacisnąć przycisk <OK> by otworzyć listę programów z numerem, nazwą i stanem blokady/kodowania/przeskakiwania. Należy nacisnąć przycisk < Góra/Dół/W lewo/W prawo> by przelączyc program. By powrócić do normalnego odtwarzania należy nacisnąć przycisk <OK/Exit>.



Rys. 11.kanał Audio



Rys. 12. Okno ustawień telegazety

3.5 Audio

Menu umożliwia przelączania audio na LR (stereo), LL (lewy) lub RR (prawy). Jeśli w menu Ustawienia został wybrany język, będzie on automatycznie wykorzystany. Patrz rys. 11. Należy nacisnąć przycisk <Audio> by pokazać informacje audio dla danego programu. Należy nacisnąć przycisk < Góra/Dół> by wybrać opcje Kanał/Audio PID lub tryb dźwięku. Należy nacisnąć przycisk < W lewo/W prawo> by wybrać wartości.

3.6 Pauza

Zatrzymuje odtwarzanie video i audio. Pauza jest usuwana przez naciśnięcie innego przycisku.

3.7 Ulubione

Użytkownik może przelączać programy pomiędzy ulubionymi w danej grupie ulubionych. Szczegóły znajdują się w rozdziale 2.3.1.1. Należy nacisnąć przycisk <Żółty> by przelączać pomiędzy grupami ulubionych. W trybie normalnego odtwarzania programy przelączają się za pomocą przycisków <CH +/->.

3.8 Telegazeta

Pokazywanie telegazety na ekranie. Wygląd może się różnić w zależności od programu. Patrz rys. 12. Należy nacisnąć przycisk <Text> by otworzyć stronę ustawień telegazety. Należy nacisnąć przycisk <Góra/Dół> by wybrać język telegazety, jeśli taka opcja jest dostępna. By wyjść należy nacisnąć przycisk <OK/Exit>. Należy nacisnąć przycisk < Góra/Dół/W lewo/W prawo/0-9> by wybrać stronę telegazety, jeśli taka opcja jest do dyspozycji.

3.9 Napisy

Pokazywanie napisów na ekranie. Wygląd może się różnić w zależności od programu. Patrz rys. 13. Naciskając przycisk <Subtitle> otwiera się stronę ustawień napisów. Należy nacisnąć przycisk < Góra/Dół> by wybrać język napisów, o ile napisy są do dyspozycji. By wyjść z tego menu należy nacisnąć przycisk <OK/Exit>.



Rys. 13. Okno ustawień napisów

3.10 Ukryte napisy

Pokazywanie napisów za pomocą telegazety.

Ich styl może się różnić w zależności od programu. Należy nacisnąć przycisk <Text/Subtitle> by otworzyć okno ustawień telegazety lub napisów.

Należy nacisnąć przycisk < W lewo/W*prawo> by wybrać napisy z telegazety. Należy nacisnąć przycisk < Góra/Dół> by wybrać język napisów. By zamknąć okno należy nacisnąć przycisk <OK/Exit>.

3.11 Przewodnik

W trybie normalnego odtwarzania należy nacisnąć przycisk <GUIDE>. Szczegóły w rozdziale 2.3.2.

3.12 Lista

W trybie normalnego odtwarzania należy nacisnąć przycisk <Zielony>. Szczegóły w rozdziale 2.3.1.

3.13 Informacje

Pokazywanie informacji o stanie urządzenia.

3.13.1 Brak sygnału

Urządzenie nie ma sygnału np z powodu odłączonego kabla.

3.13.2 Usługa niedostępna

Odbierany sygnał nie zawiera sygnału telewizyjnego.

3.13.3 Usługa kodowana

Program jest zakodowany i wymaga płacenia abonamentu. Należy skontaktować się z nadawcą.

3.13.4 Nie odtwarza HDTV

Jeśli program jest wysyłany w formacie HDTV to urządzenie nie potrafi go odtworzyć.

3.13.5 Kanał zablokowany

Program jest aktywnie zablokowany (szczegóły w rozdziale 2.3.1.2) hasłem (szczegóły w rozdziale 2.2.3.2). Użytkownik musi podać właściwe hasło, aby móc oglądać dany program.

Interfejs użytkownika do DVD

1. Menu ustawień systemowych

1.1 Główne menu ustawień.

(1) Jeśli jest odtwarzany dysk DVD to należy nacisnąć przycisk [STOP] a następnie przycisk [SETUP]. Otworzy się główne menu.

(2) Należy nacisnąć przycisk [Góra/Dół] i [ENTER] by wybrać odpowiednie podmenu z menu głównego.

(3) Należy nacisnąć przycisk [SETUP] by opuścić menu.

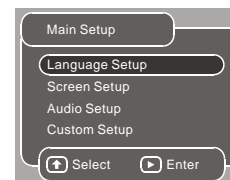

1.2 Menu ustawień języka

Opcje ustawień języka:

(1) Język OSD

Należy nacisnąć przycisk [Góra/Dół] by wybrać zakładkę i przycisk [W lewo/W prawo] by zmienić język OSD.

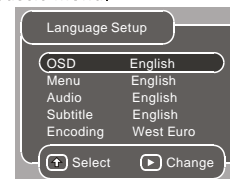

(2) MENU

Należy nacisnąć przycisk [Góra/Dół] by wybrać zakładkę i przycisk [W lewo/W prawo] by zmienić język menu.

Uwaga: Jeśli na danym dysku DVD nie ma opcji danego języka, to zostanie ustawiony język standardowy.

(3) AUDIO

Należy nacisnąć przycisk [Góra/Dół] by wybrać zakładkę i przycisk [W lewo/W prawo] by zmienić język przewodnika dźwiękowego. Należy upewnić się, że dany język jest w opcjach dysku.

(4) Napisy

Należy nacisnąć przycisk [Góra/Dół] by wybrać zakładkę i przycisk [W lewo/W prawo] by zmienić język napisów. Należy upewnić się, że dany język jest w opcjach dysku.

(5) Kodowanie

Należy nacisnąć przycisk [Góra/Dół] by wybrać zakładkę i przycisk [W lewo/W prawo] by zmienić język napisów do odtwarzania filmu DivX.

1.3 MENU ustawień obrazu

Opcje ustawień obrazu:

(1) Typ TV

W typie TV można wybrać rozmiary stron 4:3PS, 4:3LB lub 16:9

(2) TV SYSTEM

W TV System można wybrać system kolorów PAL/NTSC.

(3) Wyjście video

Można wybrać rodzaj podłączenia CVBS lub RGB.

(4) Jasność

Ustawianie jasności obrazu w trzech stopniach: Normalny, Jasny lub Miękki.

(5) Kontrast

Należy nacisnąć przycisk [Góra/Dół] by wybrać opcję i ustawić kontrast.

1.4 Menu ustawień dźwięku

Opcje ustawień dźwięku:

(1) Cyfrowy

Należy wybrać cyfrowy <Digital> a następnie nacisnąć przyciski nawigacyjne by wybrać opcję. Można wybrać trzy tryby: SPDIF / RAW, SPDIF / PCM, Wyłączony.

(2) Mix

Do dyspozycji są dwa tryby LO/RO i LT/RT.

1.5 Menu ustawień użytkownika

Opcje ustawień użytkownika:

(1) Kąt oglądania

Do dyspozycji są dwie opcje: Włączony i Wyłączony. Jeśli jest wybrana opcja Włączony to przy odtwarzaniu filmu z płyty DVD będzie można zmieniać kąt oglądania obrazu za pomocą przycisku ANGLE. Należy upewnić się, że dana płyta DVD umożliwia taką usługę.

(2) Blokada rodzicielska

Ustawienie blokady rodzicielskiej jest możliwe na ośmiu poziomach: 1,2:G, 3:G, 4:PG13, 5,6:R, 7:NC17. Pierwszy poziom umożliwia oglądanie zawartości płyt wszystkim grupom wiekowym, w tym dzieciom. Ósmy poziom to zawartość jedynie dla dorosłych. W przypadku zmiany blokady rodzicielskiej należy wpisać czterocyfrowe hasło. Hasło fabrycznie ustawione to 6666 (obowiązuje do chwili zmiany hasła przez użytkownika). Jeśli hasło zostanie zaakceptowane to pojawi się menu ustawień poszczególnych poziomów. Za pomocą kursora należy wybrać odpowiedni poziom.

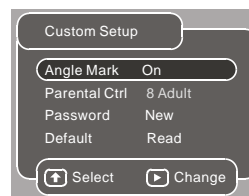
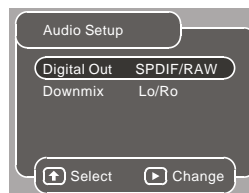
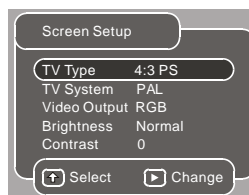

(3) Hasło

Przed zmianą hasła należy najpierw wpisać stare hasło a dopiero później wpisać nowe. Należy wpisać czterocyfrowy kod. Hasło służy do ochrony ustawień fabrycznych.

(4) Ustawienia fabryczne

To menu umożliwia odnowienie ustawień fabrycznych. Należy z niego skorzystać w przypadku problemów z działaniem urządzenia.

2. Odtwarzanie MP3

Po włożeniu płyty z plikami MPEG i/lub MP3 pojawi się następujące okno odtwarzacza:

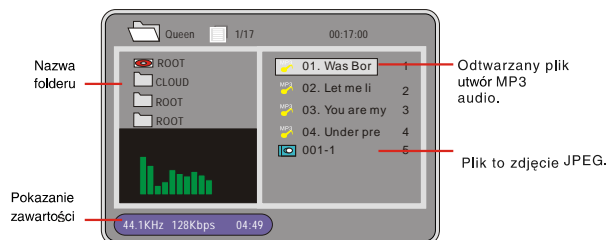

Należy nacisnąć przycisk [Góra/Dół] by wybrać plik.

Należy nacisnąć przycisk [W lewo/W prawo] by przełączać pomiędzy oknem z adresatem i oknem z plikami.

Uwaga: Przy odtwarzaniu MP3 nie ma możliwości szybkiego przewijania do przodu i do tyłu.

Uwaga:

Odtwarzacz nie rozpozna i nie odtworzy płyty z plikami MP3, jeśli: format nagrania nie ma wsparcia (należy upewnić się, że pliki są nagrane rzeczywiście w formacie MP3), jeśli płyta jest porysowana, uszkodzona, zabrudzona albo jeśli płyta nie była zamknięta przy wypalaniu.

Rozwiązywanie problemów

W przypadku pojawienia się problemów z instalacją lub użytkowaniem urządzenia należy Najpierw zapoznać się z odpowiednim rozdziałem niniejszej instrukcji obsługi a następnie poszukać odpowiedzi w poniższej tabelce.

Problem	Możliwe przyczyny	Rozwiązanie
Nie świeci się kontrolka trybu gotowości	Nie jest podłączone zasilanie	Sprawdź kabel
	Uszkodzona złączka zasilania	Sprawdź złączkę
Nie wyszukuje sygnału	Antena jest odłączona	Sprawdź kabel anteny
	Antena jest uszkodzona lub źle zamontowana	Sprawdź antenę
	Sygnał DVBT nie jest dostępny	Skontaktuj się ze sprzedawcą
Brak obrazu/dźwięku	Nie działa wyjście SCART	Nacisnij przycisk DVB/DVD
	Ustawiono program telegazety	Przełącz na inny program
	Obraz zaczyna się i rozwarstwia	Sprawdź antenę
Zakodowany kanał	Kanał jest zakodowany przez nadawcę	Wybierz inny kanał
Zapomniano hasła blokady	Nie można oglądać programu z powodu braku hasła	Przeinstaluj programy
Odbiornik nie reaguje na sygnały z pilota zdalnego sterowania	Urządzenie jest wyłączone	Sprawdź podłączenie
	Pilot nie jest skierowany na urządzenie	Skieruj pilota na panel
	Panel przedni jest zasłonięty	Usuń przeszkodę
	Źle włożone baterie do pilota	Włóż baterie prawidłowo
Wyladowane baterie	Wymień baterie	
Po przeniesieniu do innego pomieszczenia nie działa odbiór	Może być uszkodzona wtyczka antenowa w danym pomieszczeniu lub w przypadku anteny pokojowej może być słabszy sygnał	Sprawdź inną wtyczkę antenową, znajdź miejsce odbioru silniejszego sygnału
Pojawia się informacja „uszkodzona płyta”	Sprawdź czy płyta nie jest uszkodzona, podrapana lub zdeformowana. Jeżeli płyta jest zanieczyszczona to należy ją wyczyścić. Sprawdź czy płyta jest w odpowiednim formacie. Sprawdź czy nie chodzi o płytę z software. Spróbuj zrestartować odtwarzacz.	
Pojawia się informacja „Nie można odczytać płyty”	Sprawdź czy płyta jest poprawnie włożona. Sprawdź czy płyta nie jest uszkodzona lub zanieczyszczona.	

Specyfikacja

Pozycja	Specyfikacja	
Tuner	Wejściowa	174~230MHz, 470~862MHz
	Wejściowy poziom	-78~-25dBm
	Szerokość pasma	7MHz a 8MHz
Demodulacja	Demodulator	COFDM
	Modulacja OFDM	2K, 8K FFT, SFN i MFN
	Pakiety nośne	2K/8K
	Przerwa	1/4, 1/8, 1/16, 1/32
Łączniki	Wejście RF	IEC 169-2 F
	Wyjście RF	IEC 165-2 M
	TV SCART	CVBS, RGB, audio L/R
	Video SCART	Kompozytowe video, audio L/R
	Współosiowe	RCA/SPDIF cyfrowe audio
	USB	Do odtwarzania plików i FW
	Zasilanie	Wejście
zużycie	Max. 15W	
Video	Formaty	MPEG2 MP@ML
	Rozmiar stron	4:3 LB (PS), 16:9
	Wyjściowe formaty	720 x 576 PAL , 720 x 480 NTSC
Audio	Dekoder	MPEG-2 (layer 1&2)
	Kompatybilność	ETSI EN 300 744 DVB-T
	Wyjścia dźwięku	Lewy, prawy, Stereo



Chroń środowisko naturalne

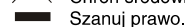

Szanuj prawo.

Pamiętaj by zużytych baterii nie wyrzucać do śmieci ogólnych tylko odnosić do odpowiednich punktów zbiórki.