

**Důležitá obchodně právní ustanovení**

- jakoukoliv část tohoto manuálu nelze kopírovat, rozšiřovat nebo upravovat bez předchozího písemného souhlasu výrobce
- výrobce/distributor si vyhrazuje právo na změny v produktu oproti stavu popsanému v tomto manuálu bez předchozího upozornění, protože produkt prochází neustálým vývojem a vylepšováním.
- výrobce, distributori ani prodejci nezodpovídají za jakékoliv ztráty dat nebo přímé či nepřímé škody způsobené v souvislosti s provozem přístroje, ať už vzniknou jakýmkoliv způsobem.
- obsah tohoto manuálu je poskytován bez záruky. Výrobce neposkytuje žádnou garanci přesnosti či spolehlivosti obsahu tohoto manuálu. Výjimky mohou být dány místními zákony.
- výrobce si vyhrazuje právo na úpravy nebo úplné stažení tohoto manuálu bez předchozího upozornění.

**Přední panel**

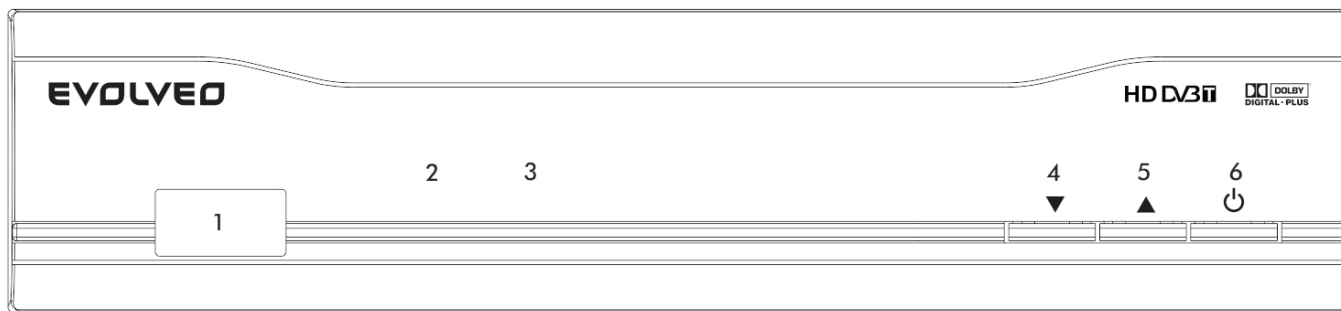

- |                           |   |
|---------------------------|---|
| 1. USB port               | 2. Indikátor Zapnuto/Pohotovostní režim |
| 3. Infra čidlo            | 4. Přepínač kanálů dolů                 |
| 5. Přepínač kanálů nahoru | 6. Tlačítko Zapnutí/Pohotovostní stav   |

**Zadní panel**

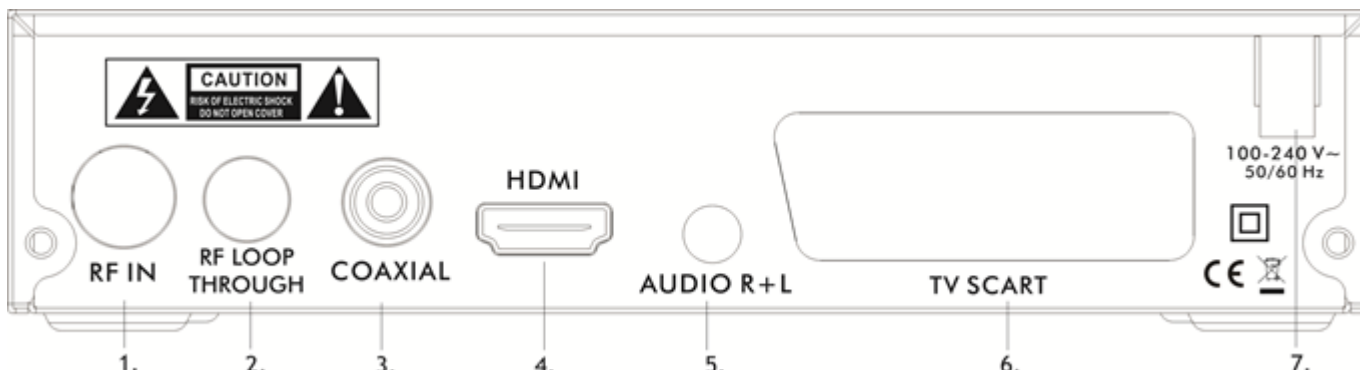

- |                            |                   |
|----------------------------|-------------------|
| 1. Anténní vstup           | 2. Anténní výstup |
| 3. Digitální koax. výstup  | 4. HDMI výstup    |
| 5. Zvuk. Výstup pravý/levý | 6. SCART výstup   |
| 7. AC IN                   |                   |

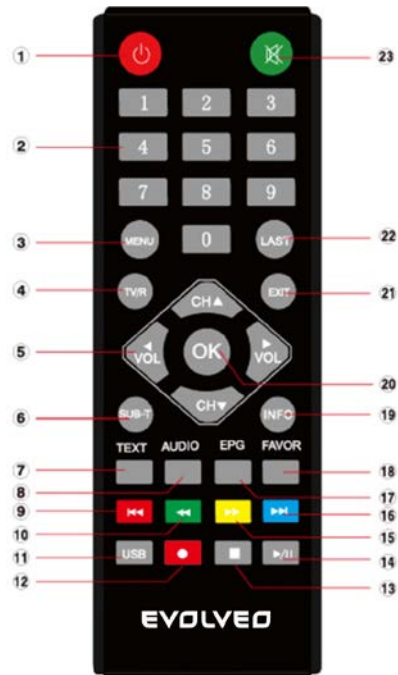
Dálkové ovládání	Název	Popis	
	1	Pohotovostní režim	Přepnout přístroj z/do pohotovostního režimu
	2	Číselná tlačítka	Výběr kanálů nebo programování parametrů
	3	MENU	Vstup do hlavního menu
	4	TV/R	Přepínání mezi TV a Radio programy
	5	Navigovací tlačítka	Pohybový kurzor
	6	SUB-T	Titulky
	7	TEXT	Zobrazit teletext aktuálního kanálu
	8	AUDIO	Nastavení zvukových kanálů
	9	PREW	Zpět na předchozí
	10	F.RWD	Rychle zpět
	11	USB	Vstup do rozhraní USB nastavení
	12	REC	Přepínání do nahrávacího režimu
	13	STOP	Zastavení nahrávání
	14	PLAY/ PAUSE	Zapnutí/pauza
	15	F.FWD	Rychle dopředu
	16	NEXT	Přeskočit na další
	17	EPG	Zobrazení elektronického programového průvodce
	18	FAVOR	Přepnout na oblíbený kanál
	19	INFO	Zobrazení informační tabulky běžné obsluhy
	20	OK	Zobrazení seznamu kanálů na obrazovce. Potvrzení volby.
	21	EXIT	Opuštění hlavní nabídky
	22	LAST	Zpět na předchozí kanál
	23	MUTE	Zapnout nebo vypnout zvuk

### Rychlá instalace

Připojte zařízení k TV pomocí SCART nebo HDMI, zapněte jej a objeví se okno “Průvodce instalací”.

- Pomocí [CH▲/▼] tlačítka zvolte položku a pomocí [VOL◀/▶] tlačítka vstoupíte do jeho rozhraní.
- Přesuňte kurzor na “Hledat kanál” a stiskněte [OK] tlačítko pro spuštění automatického vyhledávání.
- Stiskněte [EXIT] tlačítko pro navrácení do seznamu kanálů po automatickém vyhledávání. Stiskněte [OK] tlačítko pro zobrazení seznamu kanálů, použijte [CH▲/▼] tlačítko, zvolte kanál a stiskněte tlačítko [OK].

### Pokud se okno “Průvodce instalací” neobjeví:

- Stiskněte [MENU] tlačítko, přejděte kurzorem na “Nástroje” a stiskněte [OK] tlačítko, pro nahrání nastavení. Výchozí heslo je “000000”. (Tento krok musí být vykonán při prvním použití nebo po aktualizaci.)
- Stiskněte [OK] tlačítko pro spuštění načítání nastavení, jak je ukázáno na obrázku. Poté, co nastavení bylo provedeno, počkejte, na okno “průvodce instalací” a prosím, postupujte podle kroku 1,2,3 a 4.

### Hlavní nabídka

- Čtyři navigační tlačítka ([▲/▼/◀/▶]), [OK] a [EXIT] mají stejné funkce ve všech úrovních nabídky.
- Některá tlačítka mají odlišné funkce, v různém menu. Můžete to zjistit podle obrazovky.
- Programovatelná tlačítka (barevná), jejichž funkce závisí na nabídce, která je aktivní po stlačení tlačítka.

1. Program - Přesuňte kurzor na “Program” a stiskněte [OK] tlačítko pro vstup do podnabídky.

1.1 Upravení programu - Přesuňte kurzor na “upravit program” a stiskněte [OK] tlačítko, vstupní heslo je “000000”.

- **Přejmenování** - Stiskněte [LAST] tlačítko pro vstup do rozhraní “přejmenovat”, použijte [VOL◀/▶], pomocí [CH▲/▼] tlačítek zvolte písmena v dialogovém okně, která budou zobrazována na obrazovce. Stiskněte [OK] tlačítko pro potvrzení.
- **Uzamčení** - Stiskněte [ŽLUTÉ] tlačítko pro vstup do rozhraní “uzamčení”. Použijte [CH▲/▼] tlačítka pro vybraní kanálů a stiskněte [OK] tlačítko pro uzamčení, stiskněte [OK] tlačítko znovu, pro zrušení uzamčení. Stiskněte [EXIT] tlačítko pro ukončení a uložení dle obrazovky.
- **Přesunout** - Stiskněte [RED] tlačítko pro vstup do rozhraní “přesunout”. Použijte [CH▲/▼] tlačítka pro výběr kanálů a stiskněte [OK] tlačítko pro potvrzení změny. Stiskněte [OK] tlačítko znovu, pro zrušení změny. Stiskněte [EXIT] tlačítko pro ukončení a uložení dle obrazovky.
- **FAV** - Stiskněte [FAV] tlačítko pro vstup do rozhraní “oblíbené”. Použijte [CH▲/▼] tlačítka pro vybraní kanálů a stiskněte [OK] tlačítko, pro nastavení vybraného kanálů, jako kanál oblíbený.
- **Odstranění** - Stiskněte [MODRÉ] tlačítko pro vstup do rozhraní “odstranění”. Použijte [VOL◀/▶] tlačítka, pro vybraní programů, které mají být smazány. Odstranit kanál v závislosti na obrazovce. Stiskněte tlačítko [EXIT] pro zrušení.

**Přepínání** - Stiskněte [ZELENÉ] tlačítko pro nastavení zvoleného TV programu, který naskočí při přepínání programů.

## 1.2 EPG (Elektronický průvodce programy)

Přesun do podnabídky "EPG", stiskněte [OK] tlačítko pro otevření okna programového průvodce. Pokud jsou některé programy k dispozici, všechny důležité informace se objeví v okně. Pod oknem jsou pokyny, které Vás navedou k dalšímu postupu.

OK: Kniha. Stiskněte [OK] tlačítko, rezervovat program.

INFO: Stiskněte [INFO] tlačítko pro vytvoření katalogu.

ŽLUTÉ: Stránka dolů. Stiskněte [ŽLUTÉ] tlačítko, jít dolů na stránce, zkontrolovat EPG informace, když tam jsou páry stránek.

MODRÉ: Stránka nahoru. Stiskněte [MODRÉ] tlačítko, jít nahoru na stránce, zkontrolovat EPG informace, když tam jsou páry stránek.

**1.3 Třídít** - V této podnabídce, můžete třídít programy následujícími způsoby (podle LCN, podle ON ID, podle servisního názvu, podle ID)

**1.4 LCN** - Zvolte tuto podnabídku, povolit nebo zakázat LCN režim. Systém bude řadit kanály v pořadí, v předvolbě signálu proudu v provozním režimu. V opačném případě, bude systém řadit kanály v běžném pořadí. Výchozí stav je "OFF".

**2. Obrázek** - Přesuňte kurzor na "Obrázek" a stiskněte [OK] tlačítko pro vstup do podnabídky.

**3. Hledání kanálů** - Zvolte "Vyhledat kanál" a stiskněte [OK] tlačítko pro vstup do podnabídky. K dispozici jsou 4 dílčí podnabídky, které jsou uvedeny níže.

**3.1 Automatické vyhledávání** - Použijte [CH▲/▼] tlačítko, vyberte položku "Automatické vyhledávání" a stiskněte [OK] tlačítko pro spuštění Automatického vyhledávání.

**3.2 Manuální vyhledávání** - Použijte [CH▲/▼] tlačítko, vyberte položku "manuální vyhledávání" a stiskněte [OK] tlačítko, pro vstup do rozhraní "Manuální vyhledávání".

**3.3 Země** - Zvolte v podnabídce pomocí tlačítek [CH▲/▼] a použijte [VOL◀/▶] tlačítka, pro nastavení.

**3.4 Napájení antény** - Výchozí stav je "Vypnuto"

**4. Čas** - Přesuňte kurzor na "Čas" a stiskněte tlačítko [OK] pro vstup do podnabídky.

**4.1 Kraj země** - Je aktivován, když je časový posun v automatickém režimu.

**4.2 Časové pásmo** - Je aktivováno, když je časový posun v automatickém režimu. Výchozí časové pásmo je GMT+01:00.

**4.3 Vypnutí po uplynutí** - Přístroj se automaticky vypne, po nastaveném čase.

**5. Nastavení** - Přesuňte kurzor na "Nastavení" a stiskněte tlačítko [OK] pro vstup do podnabídky.

**6. Systém** - Přesuňte kurzor na "systém" a stiskněte tlačítko [OK] pro vstup do podnabídky. K dispozici je 5 dílčích podnabídek, které jsou uvedeny níže:

**6.1 Rodičovský zámek** - Vstupní heslo je "000000" pro vstup do rozhraní.

**6.2 Nastavení hesla** - Zvolte "Nastavení hesla" a stiskněte tlačítko [OK] pro nastavení nového hesla.

**6.3 Obnovení továrního nastavení** - Zvolte "Obnovení továrního nastavení" a stiskněte tlačítko [OK] pro nahrání výchozího objektu. Stiskněte tlačítko [EXIT] pro ukončení. Prosím postupujte podle obrazovky.

**6.4 Informace** - Přesuňte kurzor na "Informace" a stiskněte tlačítko [OK] můžete procházet informace o zařízení.

**6.5 Aktualizace programového vybavení**

- Připojte USB zařízení a nahrajete nový firmware s názvem " \*. AP".
- Stiskněte tlačítko [MENU] a zadejte "USB" rozhraní
- Zvolte " Aktualizace software z USB", aktualizovaný dokument bude nalezen automaticky
- Zvolte "START" pro načtení aktualizace dokumentu.
- Stiskněte tlačítko "EXIT" pro ukončení.

**7. USB** - Přesuňte kurzor na "USB" a stiskněte tlačítko [OK] pro vstup do podnabídky. K dispozici jsou 4 dílčí podnabídky, které jsou uvedeny níže:

### 7.1 Multimedia

Přesuňte kurzor na "Multimedia" a stiskněte tlačítko [OK] pro vstup do rozhraní. Stiskněte tlačítko [EXIT] pro ukončení.

- Hudba - Použijte tlačítka [CH▲/▼] vyberte píseň a stiskněte [OK] pro přehrání. Pomocí tlačítek [VOL◀/▶] nastavíte hlasitost.
- Foto - Použijte tlačítka [CH▲/▼] pro výběr fotografie a pro prohlížení stiskněte tlačítko [OK]. Stiskněte tlačítko [EXIT] pro ukončení.
- Film - Použijte tlačítka [CH▲/▼] pro zvolení filmu a stiskněte tlačítko [OK] pro přehrání. Stiskněte tlačítko [EXIT] pro ukončení.
- PVR - Použijte tlačítka [CH▲/▼] vyberte nahrané video a stiskněte tlačítko [OK] pro přehrání.

**7.2 Foto nastavení** - Přesuňte kurzor na "Foto nastavení" a stiskněte tlačítko [OK] pro vstup do nastavení rozhraní.

**7.3 Nastavení videa** - Přesuňte kurzor na "Nastavení videa" a stiskněte tlačítko [OK] pro vstup do nastavení rozhraní. Stiskněte tlačítko [EXIT] pro ukončení.

**7.4 PVR Konfigurace** - Přesuňte kurzor na "PVR konfigurace" a stiskněte tlačítko [OK] pro vstup do nastavení rozhraní. Stiskněte tlačítko [EXIT] pro ukončení.

TimeShift - Připojte USB disk, stiskněte tlačítko [PAUSE] pro nahrávání programu při současném sledování.

#### Postup pro nahrávání programu na kanálu ve skutečném čase

- Spojte USB zařízení s přijímačem
- Stiskněte tlačítko [PAUSE], zastavte TV program a přijímač začne nahrávat v závislosti na kapacitě USB zařízení. Stiskněte tlačítko [PLAY] pro pokračování sledování programu ze zastaveného místa.
- Použijte tlačítka [F.REW] a [F.FWD] pro posunutí vpřed nebo zpět nahraného programu.
- Nahraný program bude jednoduše automaticky posunut. Spojte USB zařízení s přístrojem, stiskněte tlačítko [REC] pro spuštění nahrávání.

#### Postup pro záznam videa

- Spojte USB zařízení s přijímačem
- Stiskněte tlačítko [REC] pro spuštění nahrávání programu
- Stiskněte tlačítko [STOP] pro zastavení nahrávání
- Přijímač začne nahrávat v závislosti na kapacitě USB zařízení
- Nahrané video bude uloženo na disku

#### Rozdíl mezi "TimeShift" a režimem "Nahrávání"

- Režim "Timeshift" se používá pouze pro záznam programu na kanále v reálném čase.
- V režimu "Timeshift", bude program při sledování zastaven. V režimu REC můžete nahrávat a sledovat film, zároveň.
- Nahrávání v režimu "Timeshift" může být použito, dokud nepřepnete program. Nahrávka v režimu REC bude uložena na USB jednotku.

Pozn: Jako úložiště pro nahrávání a TimeShift zvolte známé značky USB 2.0 disků, můžete tak snížit riziko nekompatibility mezi přístrojem a USB diskem. Kompatibilitu nelze u žádné značky garantovat.

Položka	Vlastnosti	
Signál	Vstupní frekvenční rozsah	174 ~ 230, 470 ~ 862MHz (VHF & UHF)
	Šířka pásma	6, 7 nebo 8 MHz
	Úroveň vstupního signálu	-75 ~ -20dBm
	Vstupní impedance	75Ω
	Demodulace	QPSK, QAM16, QAM64
Video/audio Dekódování	Dekódování videa	ISO/IEC13818-2 MPEG2(MP@ML)/MPEG-4 AVS /H.264 kompatibilní PAL 720x576/ NTSC 720x480, 1080i
	Zvuková stopa	Stereo, Monofonní (L, R)
	Formát	MP3/JPEG/BMP
Napájení	Příkon	230V, 50Hz
	Spotřeba energie	≤ 5 W Max, pohotovostní režim do 1 W
Prac. prostředí	Teplota/Vlhkost	0~+40 °C / ≤95%
Rozměry	Hmotnost	≤1.0 Kg

ABACUS ELECTRIC spol. s r.o. si vyhrazuje právo kdykoliv a bez předchozího upozornění tento dokument revidovat nebo ukončit jeho platnost a nenese žádnou odpovědnost, pokud byl přístroj používán jinak, než bylo výše doporučeno.

#### CE PROHLÁŠENÍ O SHODĚ

Společnost ABACUS ELECTRIC spol. s r.o. tímto prohlašuje, že model EVOLVEO Arcadia (EAN: 8594161333784) splňuje požadavky norem a předpisů, příslušných pro daný druh zařízení. Kompletní text prohlášení o shodě je k dispozici na <ftp://ftp.evolveo.eu/ce>

Copyright © 2013-2014 ABACUS ELECTRIC spol. s r.o. Všechna práva vyhrazena.

Všechna práva vyhrazena.

Design a specifikace mohou být změněny bez předchozího upozornění.

**Prečítajte si dôkladne tieto informácie, aby ste mohli používať telefón správnym a bezpečným spôsobom:**

- akúkoľvek časť tohoto manuálu nie je dovolené kopírovať, rozširovať alebo upravovať bez predchádzajúceho písomného súhlasu výrobcu
- výrobca/distribútor si vyhradzuje právo na zmeny v produkte oproti stavu popísanému v tomto manuáli bez predchádzajúceho upozornenia, pretože produkt prechádza neustálym vývojom a vylepšovaním
- výrobca, distribútori ani predajci nezodpovedajú za akékoľvek straty dát alebo priame či nepriame škody spôsobené v súvislosti s používaním prístroja, nech už vzniknú akýmkoľvek spôsobom.

**Predný panel**

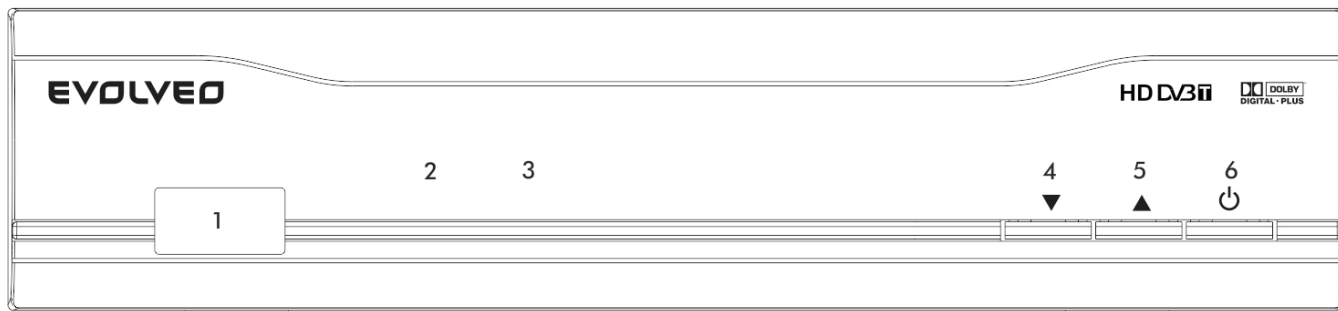

- |                         |  |
|-------------------------|--|
| 1. USB port             | 2. Indikátor zapojenia/pohotovostný režim  |
| 3. IČ okienko prijímača | 4. Tlačidlo kanál +                        |
| 5. Tlačidlo kanál -     | 6. Tlačidlo zapnutia/pohotovostného režimu |

**Zadný panel**

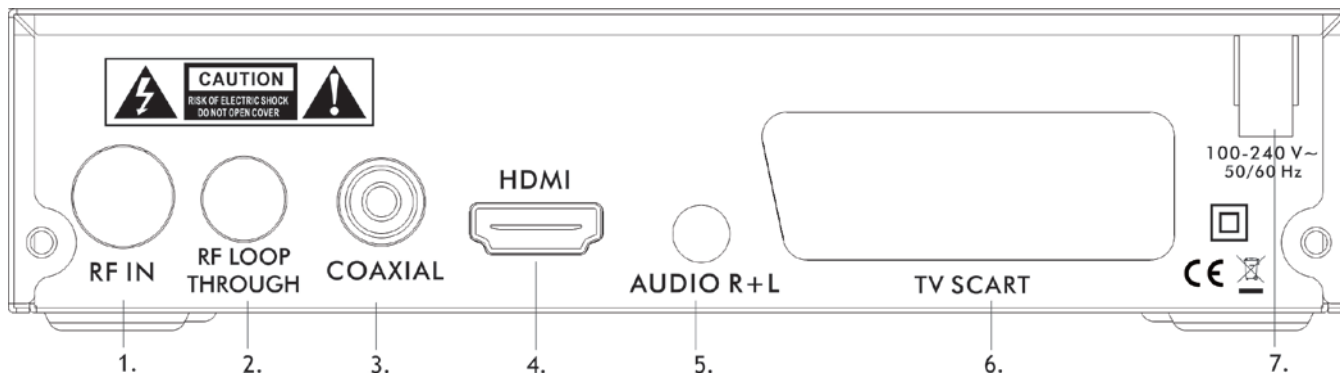

- |                               |                  |
|-------------------------------|------------------|
| 1. Antény vstup               | 2. Antény výstup |
| 3. Digitálny koaxiálny výstup | 4. HDMI výstup   |
| 5. Zvuk. výstup - pravý/leví  | 6. SCART výstup  |
| 7. AC IN                      |                  |

Diaľkové ovládanie		Názov	Popis
	1	Pohotovostný režim	Zapnutie/vypnutie zariadenia z pohotovostného režimu
	2	Numerické tlačidlá	Výber kanálov alebo programových parametrov.
	3	MENU	Vstup do hlavného menu.
	4	TV/R	Prepínanie medzi TV a rádiom.
	5	Navigačné tlačidlá	Pohybovanie kurzorom.
	6	SUB-T	Nastavenie titulkov.
	7	TEXT	Zobrazenie teletextové informácie aktuálneho kanála.
	8	AUDIO	Nastavenie zvukových kanálov.
	9	PRE	Späť.
	10	F.RWD	Rýchle pretáčanie vzad.
	11	USB	Vstup do nastavenia USB rozhrania.
	12	REC	Prepnutie do PVR režimu.
	13	STOP	Zastavenie prehrávania.
	14	PLAY/ PAUSE	Spustenie prehrávania/pauza.
	15	F.FWD	Rýchle pretáčanie vpred.
	16	NEXT	Preskočenie na ďalší.
	17	EPG	Zobrazenie EPG (Elektr. sprievodca programom).
	18	FAVOR	Prepnutie na obľúbené kanály.
	19	INFO	Zobrazenie informácií o aktuálnej službe.
	20	OK	Zobrazenie zoznamu kanálov na obrazovke. Potvrdenie výberu.
	21	EXIT	Výstup z aktuálneho menu.
	22	LAST	Späť na predošlý kanál.
	23	MUTE	Zapnúť/vypnúť zvuk.

### Rýchla inštalácia

Zapojte sieťový kábel, pripojte SCART alebo HDMI kábel a čakajte na zobrazenie okna „Sprievodcu inštaláciou“:

1. Pre výber používajte tlačidlá [CH▲/▼] a tlačidlá [VOL◀/▶] pre vstup do rozhrania inštaláčného menu.
2. Kurzorom prejdite na "Vyhľadávanie kanálov" a pre zahájenie automatického vyhľadávania stlačte tlačidlo [OK].
3. Pre návrat na zoznam vyhľadaných kanálov po automatickom vyhľadávaní stlačte tlačidlo [EXIT]. Pre zobrazenie zoznamu kanálov stlačte tlačidlo [OK], pre výber kanálov používajte tlačidlá [CH▲/▼] ba následne stlačte tlačidlo [OK].

### V prípade, že sa neobjaví "Installation Guide" (Sprievodca inčtaláciou):

1. Stlačte tlačidlo [MENU], kurzorom prejdite na položku "Nástroje" a následne stlačte tlačidlo [OK]. Dostanete sa do rozhrania kde môžete nastaviť továrenské nastavenia. Predvolené heslo je "000000".
2. Pre nastavenie továrenských nastavení stlačte tlačidlo [OK], tak ako je to zobrazené na obrázku.
3. Po tom, ako sa nastavili továrenské nastavenia, čakajte kým sa zjaví okno "Installation Guide" (sprievodca inštaláciou) a následne pokračujte podľa krokov 1, 2, 3 a 4.

### Hlavné menu

1. Štyri tlačidlá ([▲/▼/◀/▶]), [OK] a [EXIT] majú rovnaké funkcie vo všetkých úrovniach menu.
2. Niektoré tlačidlá majú odlišné funkcie, v rôznych menu. Môžete to zistiť podľa obrazovky.
3. Programovateľné tlačidlá (farebné), ich funkcia závisí na menu, ktoré je aktívne po stlačení tlačidla.

### 1. Program

**Upravenie programu** - Presuňte kurzor na "upraviť program" a stlačte tlačidlo [OK], vstupné heslo pre vstup do submenu "Upraviť program" je "000000".

**Premenovanie** - Pre vstup do režimu „premenovať“ stlačte tlačidlo [LAST], použite [VOL ◀/▶], pomocou tlačidiel [CH▲/▼] zvolte písmená, ktoré budú zobrazované v dialógovom okne na obrazovke. Pre potvrdenie stlačte tlačidlo [OK].

**Uzamknutie** - Pre vstup do režimu „uzamknutia“ stlačte tlačidlo [ŽLTÉ]. Pre výber kanálov použite tlačidlá [CH▲/▼], pre uzamknutie stlačte tlačidlo [OK], pre zrušenie uzamknutia stlačte tlačidlo [OK] znovu. Pre uloženie a ukončenie dialógového okna režimu uzamknutia stlačte tlačidlo [EXIT] tak, ako je to zobrazené na obrazovke.

**Presunúť** - Pre vstup do režimu „Presunutia“ stlačte tlačidlo [ČERVENÉ]. Pre výber kanálov použite tlačidlá [CH▲/▼], pre presunutie stlačte tlačidlo [OK], pre zrušenie presunutia stlačte tlačidlo [OK] znovu. Pre uloženie a ukončenie dialógového okna režimu presunutia stlačte tlačidlo [EXIT] tak, ako je to zobrazené na obrazovke.

**FAV** - Pre vstup do režimu „Obľúbené“ stlačte tlačidlo [FAV]. Pre výber kanálov použite tlačidlo [CH▲/▼] a pre nastavenie vybraného kanálu ako obľúbeného kanálu stlačte tlačidlo [OK].

**Odstránenie** - Pre vstup do režimu „Odstránenia“ stlačte tlačidlo [MODRÉ]. Pre výber programov ktoré majú byť zmazané použite tlačidlá [VOL ◀/▶]. Kanál odstraňujte podľa inštrukcií na obrazovke. Pre zrušenie režimu stlačte

tlačidlo [EXIT].

Prepínanie - Pre nastavenie zvoleného TV programu ktorý sa spustí pri režime „prepínania“ stlačte tlačidlo [ZELENÉ].

1.2 EPG - V prípade, že sú programové informácie sprievodcu k dispozícií, všetky dôležité informácie sa zobrazia v okne. Pod oknom sú pokyny, ktoré Vás navedú k ďalšiemu postupu.

OK: Rezervovanie. Stlačte tlačidlo [OK] pre rezervovanie programu.

INFO: Katalóg. Stlačte tlačidlo [INFO] pre vytvorenie katalógu.

ŽLTÉ: Stránka dole. Stlačte tlačidlo [ŽLTÉ] pre posun nadol a skontrolovanie informácií EPG (sprievodcu programami) v prípade, že sú k dispozícií páry stránok.

MODRÉ: Stránka nahor. Stlačte tlačidlo [MODRÉ] pre posun nahor a skontrolovanie informácií EPG (sprievodcu programami) v prípade, že sú k dispozícií páry stránok.

1.3 Triediť - V tomto submenu môžete triediť programy nasledujúcimi spôsobmi (podľa LCN, podľa ON ID, podľa servisného názvu, podľa ID)

1.4 LCN - Systém bude zaraďovať kanály v poradí, v predvoľbe signálu prúdu v prevádzkovom režime. V opačnom prípade, bude systém zaraďovať kanály v bežnom poradí. Predvolený stav je "Vyp".

## 2. Obrazovka

1. **Hľadanie kanálov** - Pre vstup do tohto podmenu prejdite kurzorom na výber "vyhľadať kanál" a stlačte tlačidlo [OK]. K dispozícií sú 4 možné ponuky, ktoré sú uvedené dole.
2. **Automatické vyhľadávanie** - Pre spustenie automatického vyhľadávania vyberte tlačidlami [CH▲/▼] položku „automatické vyhľadávanie“ a následne stlačte tlačidlo [OK].
3. **Manuálne vyhľadávanie** - Použitím tlačidiel [CH▲/▼] vyberte položku "manuálne vyhľadávanie", pre vstup do režimu manuálneho vyhľadávania stlačte tlačidlo [OK]. Stlačením tlačidla [VOL◀/▶] nastavte "číslo programu", "Frekvenciu" and "Šírku pásma". Stlačením tlačidla [OK] zahájite vyhľadávanie.

3.3 Krajina - Pomocou tlačidiel [CH▲/▼] urobíte výber v submenu a použitím tlačidiel [VOL◀/▶] si vyberiete príslušnú voľbu.

3.4 Napájanie antény - Zapnuté/Vypnuté. Predvolený stav je "Vypnuté"

## 4. Čas

4.1 Kraj štátu - Je aktivovaný, keď je časový posun v automatickom režime.

4.2 Časové pásmo - Je aktivované, keď je časový posun v automatickom režime. Predvolené časové pásmo je GMT+01:00.

4.3 Časovač - Prístroj sa automaticky vypne po nastavenom čase.

5. Nastavenia - Pre vstup do submenu presuňte kurzor na výber „Nastavenia“ a stlačte tlačidlo [OK].

## 6. Systém

6.1 Rodičovský zámok - Vstupné heslo pre vstup do rozhrania je "000000".

6.2 Nastavenie hesla - Pre nastavenie nového hesla vyberte ponuku "nastavenie hesla" stlačte tlačidlo [OK].

6.3 Obnovenie továrenského nastavenia - Pre nahratie predvoleného továrenského nastavenie vyberte ponuku „Obnovenie továrenského nastavenia“ a stlačte tlačidlo [OK]. Pre ukončenie stlačte tlačidlo [EXIT]. Prosím postupujte podľa obrazovky.

6.4 Informácie - Pre prechádzanie informácií o zariadení presuňte kurzor na výber „informácie“ a stlačte tlačidlo [OK].

### 6.5 Aktualizácia programového vybavenia

- Pripojte USB zariadenie a nahrajte súbor s názvom "\*. AP".
- Stlačte tlačidlo [MENU] a vyberte "USB" rozhranie
- Zvoľte "Aktualizácia softvéru z USB", aktualizovaný dokument bude nájdený automaticky
- Zvoľte "START" pre aktualizáciu z nahraného súboru.
- Stlačte tlačidlo "EXIT" pre ukončení.

## 7. USB

### 7.1 Multimedia

- Hudba - Použite tlačidlá [CH▲/▼], vyberte pieseň a stlačte [OK] pre prehranie. Pomocou tlačidiel [VOL◀/▶] nastavíte hlasitosť.
- Foto - Použite tlačidlá [CH▲/▼] pre výber fotografie a pre prezeranie stlačte tlačidlo [OK]. Stlačte tlačidlo [EXIT] pre ukončenie.
- Film - Použite tlačidlá [CH▲/▼] pre zvolenie filmu a stlačte tlačidlo [OK] pre prehranie. Stlačte tlačidlo [EXIT] pre ukončenie.
- PVR - Použite tlačidlá [CH▲/▼] vyberte nahrané video a stlačte tlačidlo [OK] pre prehranie. Použite tlačidlá [VOL◀/▶] pre nastavenie hlasitosti.

7.2 Foto nastavenia - Presuňte kurzor na "Foto nastavenia" a stlačte tlačidlo [OK] pre vstup do nastavení rozhrania.

7.3 Nastavenie videa (Konfigurácia) - Presuňte kurzor na "nastavenie videa" a stlačte tlačidlo [OK] pre vstup do nastavení rozhrania

7.4 PVR Konfigurácia - Presuňte kurzor na "PVR konfigurácia" a stlačte tlačidlo [OK] pre vstup do nastavení rozhrania. Stlačte tlačidlo [EXIT] pre ukončení.

TimeShift - Pripojte USB disk k zariadeniu, stlačte tlačidlo [PAUSE] pre nahrávanie programu pri súčasnom sledovaní.

#### Postup pre nahrávanie programu na USB v skutočnom čase

- Spojte USB zariadenie s prijímačom
- Stlačte tlačidlo [PAUSE], toto zastaví TV program a prijímač začne nahrávať v závislosti na kapacite USB zariadenia. Stlačte tlačidlo [PLAY] pre pokračovanie sledovania programu zo zastaveného miesta.
- Použite tlačidlá [F.REW] a [F.FWD] pre posunutí vpred alebo späť nahraného programu. K dispozícii je 5 možností, 2, ×4, ×8, ×16 a ×32.
- Nahraný program bude jednoducho automaticky posunutý.
- Spojte USB zariadenie s prístrojom, stlačte tlačidlo [REC] pre spustenie nahrávania pri sledovaní.

#### Postup pre záznam videa

- Spojte USB zariadenie s prijímačom
- Stlačte tlačidlo [REC] pre spustenie nahrávania programu
- Stlačte tlačidlo [STOP] pre zastavenie nahrávania
- Prijímač začne nahrávať v závislosti na kapacite USB zariadenia
- Nahrané video bude uložené na disku

#### Rozdiel medzi "TimeShift" a režimom "Nahrávanie"

- Režim "Timeshift" sa používa výhradne pre záznam programu na kanáli v reálnom čase.
- V režime "Timeshift" bude program pri sledovaní zastavený. V režime REC môžete nahrávať a sledovať film, zároveň.
- Nahrávanie v režime "Timeshift" môže byť použité, pokiaľ neprepnete program. Nahrávka z režimu REC bude uložená na USB jednotku.

Pozn: Ako úložisko pre nahrávanie a TimeShift zvolte známej značky USB 2.0 diskov, môžete tak znížiť riziko nekompatibility medzi prístrojom a USB diskom. Kompatibilitu nemožno u žiadnej značky garantovať.

#### Špecifikácia

Položka	Vlastnosti	
Ladič vysokej frekvencie	Vstupný frekvenčný rozsah	174 ~230, 470 ~ 862MHz (VHF&UHF)
	Šírka pásma	6, 7 or 8 MHz
	Úroveň vstupného signálu	-75 ~-20dBm
	Vstupná impedancia	75Ω
	Demodulácia	QPSK, QAM16, QAM64
Video/audio Dekódovanie	Dekódovanie videa	ISO/IEC13818-2 MPEG2 (MP@ML)/MPEG-4 AVS /H.264 kompatibilný
	Video rozlíšenie	PAL 720×576/ NTSC 720X480, 1080i
	Zvuková stopa	Stereo, Monofónne (L, R)
	Formát	MP3/JPEG/BMP
Napájanie	Príkon	230V, 50Hz
	Spotreba	≤ 8W, pohotov. stav do 1 W
Pracovné prostredie	Teplota/Vlhkosť	0~+40/≤95%
Rozmery	Váha	≤1.0 Kg

ABACUS ELECTRIC spol. s r.o. si vyhradzuje právo kedykoľvek a bez predchádzajúceho upozornenia tento dokument revidovať alebo ukončiť jeho platnosť a nenesie žiadnu zodpovednosť, pokiaľ bol prístroj používaný inak, ako bolo vyššie doporučené.

#### CE PREHLÁSENIE O ZHODE

Spoločnosť ABACUS ELECTRIC spol. s r.o. týmto prehlasuje, že model EVOLVEO Arcadia (EAN: 8594161333784) spĺňa požiadavky noriem a predpisov, príslušných pre daný druh zariadení. Kompletný text prehlásenia o zhode je k dispozícii na <ftp://ftp.evolveo.eu/ce>

Copyright © 2013-2014 ABACUS ELECTRIC spol. s r.o.

Všetky práva vyhradené. Vzhľad a špecifikácie môžu byť zmenené bez predchádzajúceho upozornenia. Tlačové chyby vyhradené.



Należy dokładnie zapoznać się z poniższymi informacjami, aby korzystać z telefonu poprawnie i bezpiecznie:

- Producent/dystrybutor zastrzega sobie prawo do zmian w produkcie niezgodnych ze stanem opisanym w niniejszej instrukcji obsługi bez wcześniejszego ostrzeżenia a to z tego względu, że produkt podlega ciągłemu rozwojowi i jest ulepszany.
- Producent, dystrybutorzy ani sprzedawcy nie ponoszą jakiegokolwiek odpowiedzialności za jakąkolwiek utratę danych albo pośrednie lub bezpośrednie uszkodzenia spowodowane użytkowaniem settop/boxu, powstałe w dowolny sposób.
- Zawartość niniejszej instrukcji obsługi może być rozpowszechniana bez gwarancji.
- Producent nie gwarantuje dokładności ani rzetelności zawartości niniejszej instrukcji obsługi. Należy stosować się do lokalnego prawodawstwa. Producent zastrzega sobie prawo do zmiany lub usunięcia niniejszej instrukcji obsługi bez wcześniejszego ostrzeżenia.

### Panel przedni

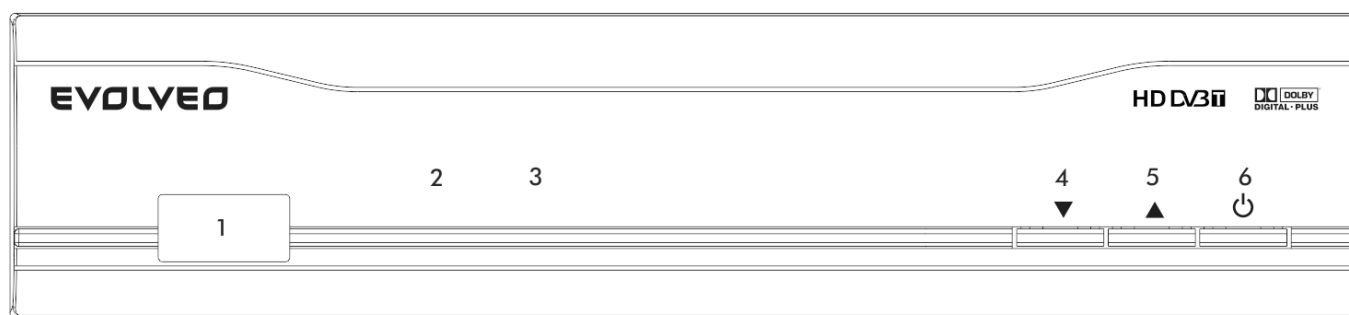





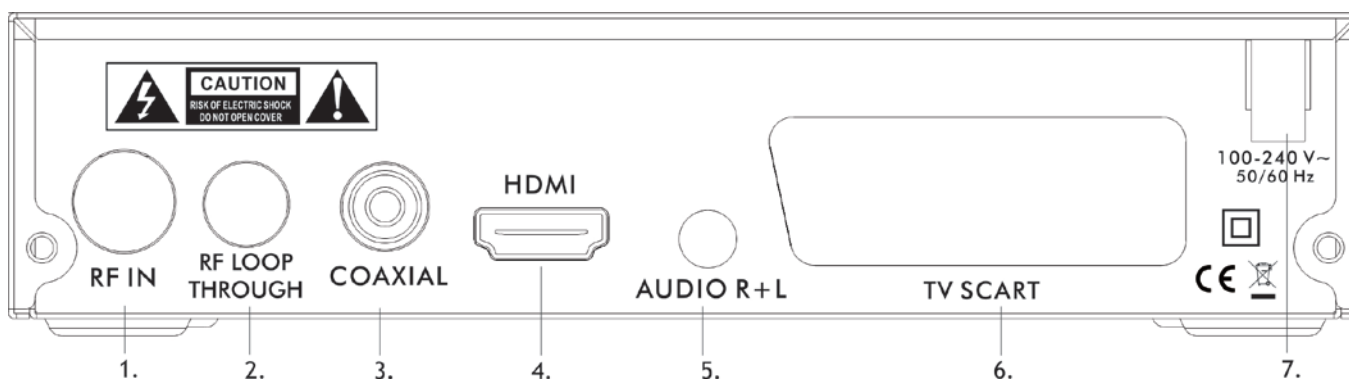



















- |                            |   |
|----------------------------|---|
| 1. Port USB                | 2. Wskaźnik Zasilania/Trybu gotowości         |
| 3. IR okno odbioru sygnału | 4. Przycisk CH -                              |
| 5. Przycisk CH +           | 6. Przycisk Zasilania (Power)/Trybu gotowości |

### Panel tylni



- |                                 |                   |
|---------------------------------|-------------------|
| 1. Wejście anteny               | 2. Wyjście anteny |
| 3. Wyjście cyfrowe współosiowe  | 4. Gniazdo HDMI   |
| 5. Gniazdo dźwięku - prawe/lewe | 6. Gniazdo SCART  |
| 7. AC IN                        |                   |

Pilot zdalnego sterowania	Nazwa	Opis
	1	Tryb gotowości
	23	Wyłączenie i włączenie dźwięku.
	2	Przyciski numeryczne
	3	MENU
	4	TV/R
	5	Przyciski nawigacyjne
	6	SUB-T
	7	TEXT
	8	AUDIO
	9	PREW
	10	F.RWD
	11	USB
	12	REC
	13	STOP
	14	PLAY/ PAUSE
	15	F.FWD
	16	NEXT
	17	EPG
	18	FAVOR
	19	INFO
	20	OK
	21	EXIT
	22	LAST
	23	MUTE

### Szybka instalacja

Należy połączyć settop box i kabel HDMI lub SCART do telewizji.

- Należy użyć przycisków [CH▲/▼] by wybrać pozycję oraz przycisków [VOL◀/▶] aby wejść w opcję ustawień interfejsu.
- Należy przesunąć kursor na "Szukanie kanału" i nacisnąć przycisk [OK] by rozpocząć automatyczne wyszukiwanie.
- Należy nacisnąć przycisk [EXIT] do powrotu do listy kanałów po zakończonym automatycznym wyszukiwaniu. Należy nacisnąć przycisk [OK] aby pokazać listę kanałów, należy użyć przycisków [CH▲/▼] do wybrać odpowiedni kanał oraz przycisk [OK] by rozpocząć jego oglądanie.

### Jeśli okno Szybkiej instalacji nie otwiera się:

- Należy nacisnąć przycisk [MENU], przesunąć kursor na „Narzędzia” oraz nacisnąć przycisk [OK] by wejść do interfejsu ustawień fabrycznych. Domyślnym hasłem jest "000000". (Ten krok musi zostać wykonany w czasie pierwszego użycia lub po uaktualnieniu.)
- Należy nacisnąć przycisk [OK] aby zacząć ładowanie ustawień fabrycznych jak jest to pokazane na rysunku.
- Po pobraniu ustawień fabrycznych należy poczekać na okno "Przewodnik po instalacji i rozpocząć postępowanie zgodnie z krokami opisanymi w punktach 1-4.

### Główne menu

- Cztery przyciski nawigacyjne ([▲/▼/◀/▶]), przycisk [OK] i [EXIT] mają przypisane te same funkcje na wszystkich poziomach menu.
- Niektóre przyciski mają przypisane różne funkcje w zależności od rodzaju menu. Prosimy przejść do odpowiedniego ekranu.
- Kolorowe przyciski mają przypisane różne funkcje w zależności od menu jakie jest otwarte w chwili ich naciśnięcia. Prosimy przejść do odpowiedniego ekranu.

1.1 Edytowanie programu - Należy przesunąć kursor na opcję "Program Edit" i nacisnąć przycisk [OK], wpisać domyślne hasło "000000" by wejść do podmenu "Program Edit".

- Zmiana nazwy** - Należy nacisnąć przycisk [LAST] by wejść do opcji Zmiany nazwy ("Rename"), używając przycisków [VOL ◀/▶], [CH▲/▼] należy wybrać odpowiednie litery, które będą pokazywane na ekranie w oknie dialogowym. Należy nacisnąć przycisk [OK] by potwierdzić swój wybór.
- Blokada** - Należy nacisnąć żółty przycisk aby wejść do interfejsu blokady. Używając przycisków [CH▲/▼] należy wybrać kanał i nacisnąć przycisk [OK] aby ustawić blokadę. Usunięcie blokady następuje poprzez ponowne naciśnięcie przycisku [OK]. Należy nacisnąć przycisk [EXIT] by wyjść i powrócić do poprzedniego ekranu.
- Przesunięcie** - Należy nacisnąć czerwony przycisk aby wejść do menu przesunięcia. Używając przycisków [CH▲/▼] należy przesunąć kanał a przyciskiem [OK] potwierdzić swój wybór. Ponownym naciśnięciem

przycisku [OK] anuluje się przesuwanie. Należy nacisnąć przycisk [EXIT] by wyjść i powrócić do poprzedniego ekranu.

- **Ulubione** - Naciskając przycisk Ulubionych [FAV] można wejść do menu Ulubionych. Używając przycisków [CH▲/▼] należy wybrać kanał i nacisnąć przycisk [OK] aby dodać wybrany kanał do Ulubionych. Jest tu 5 opcji: Zabronione\Film\Wiadomości\Sport\Muzyka. Należy wybrać Wyłącz, aby anulować.
- **Usuń** - Należy nacisnąć niebieski przycisk aby wejść do menu usunięcia. Używając przycisków [VOL ◀/▶] aby wybrać kanał do usunięcia. Należy usunąć kanał zgodnie z poleceniami na ekranie. Naciskając przycisk [EXIT] anuluje się usuwanie.
- **Przeskok** - Naciskając zielony przycisk należy wybrać kanał, który będzie przeskakiwany w czasie przetwarzania programów.

1.2 EPG - Należy przesunąć się do podmenu Elektronicznego Przewodnika po programach “EPG” i nacisnąć przycisk [OK] aby otworzyć okno przewodnika. Jeśli jakieś programy są aktualnie dostępne, to wszelkie informacje o nich pojawią się w oknie przewodnika. Pod oknem dostępne będą następujące funkcje:

OK: Rezerwacja. Naciśnij [OK] aby zarezerwować program.

INFO: Lista rezerwacji. Naciśnij przycisk [INFO] by otworzyć listę.

ŻÓŁTY: Strona do dołu. Naciśnij [ŻÓŁTY] przycisk by przeskoczyć na kolejną stronę z informacjami z przewodnika.

NIEBIESKI: Strona do góry. Naciśnij [NIEBIESKI] przycisk by przeskoczyć o stronę wyżej z informacjami z przewodnika.

1.3 Sortowanie - Należy wybrać to podmenu aby posortować programy według następujących parametrów: LCN/ ON ID/Nazwa/ID usługi.

1.4 LCN - Należy wybrać to podmenu by włączyć tryb LCN. System będzie sortować kanały w porządku według strumienia danych w ustawieniach fabrycznych. W innym przypadku programy będą sortowane w rutynowy sposób. Domyślnym ustawieniem jest Wyłączony “OFF”.

2. Obraz - należy przesunąć kursor na “Obraz” i nacisnąć przycisk [OK] by wejść do tego podmenu.

### 3. Szukanie kanałów

3.1 Automatyczne wyszukiwanie - Używając przycisków [CH▲/▼] należy wybrać opcję Automatycznego wyszukiwania “Auto Search” i nacisnąć przycisk [OK] aby je rozpocząć.

3.2 Ręczne wyszukiwanie - Używając przycisków [CH▲/▼] należy wybrać Ręczne wyszukiwanie “Manual Search” i nacisnąć przycisk [OK] by wejść do wybranego menu. Naciskając przyciski [VOL ◀/▶] należy ustawić Numer Kanału, Częstotliwość i Pasma. Naciskając przycisk [OK] rozpocznie się wyszukiwanie.

3.3 Kraj - Po wejściu do tego podmenu należy wybrać odpowiednią opcję używając do tego przycisków [CH▲/▼] i [VOL ◀/▶].

3.4 Zasilanie anteny - Wł/Wył. Domyślnie ustawione jest na Wyłącz OFF.

### 4. Czas

#### 4.1 Zmiana czasu

4.2 Region, kraj - Jeśli jest włączona to opcja Zmiany czasu jest w trybie automatycznym.

4.3 Strefa czasowa - Jest aktywna jeśli Zmiana czasu jest w trybie Ręcznym. Domyślną strefą czasową jest GMT+01:00, zmian należy dokonać używając przycisków [VOL ◀/▶].

4.4 Ustawienie czasu wyłączenia - Ustawianie czasu automatycznego wyłączenia się urządzenia.

5. Opcje - Należy przesunąć kursor na „Opcje” i nacisnąć przycisk [OK].

### 6. System

6.1 Blokada rodzicielska - Należy wpisać hasło “000000” aby wejść do tego podmenu.

6.2 Ustawianie hasła - Należy wybrać Ustawienia hasła i nacisnąć przycisk OK potwierdzającego nowe hasło.

6.3 Odnowienie ustawień fabrycznych - Należy wybrać “Odnowienie ustawień fabrycznych” i nacisnąć przycisk [OK] aby powrócić do ustawień fabrycznych. Przyciskiem [EXIT] można wyjść z podmenu. Należy postępować zgodnie ze wskazówkami na ekranie.

6.4 Informacje - Należy przesunąć kursor na “Informacje” i nacisnąć przycisk [OK] by wyszukać informacje o urządzeniu.

#### 6.5 Aktualizacja software

##### Podpowiedzi

- Należy podłączyć urządzenie USB i pobrać dokument nazwany “\*. AP”.
- Należy nacisnąć przycisk [MENU] i wejść do ustawień interfejsu USB.
- Należy wybrać “USB Software Update”, dokument znajdzie na liście aktualizacyjnej automatycznie.
- Należy wybrać “START” aby pobrać dokument aktualizacyjny. Pojawi się wtedy “Load data” pokazujący postęp.
- Należy nacisnąć “EXIT” aby opuścić menu.

### 7. USB

7.1 Multimedia - Należy przesunąć kursor na “Multimedia” i nacisnąć przycisk [OK] by wejść do podmenu. Naciskając przycisk [EXIT] wychodzi się z menu.

- Muzyka - Używając przycisków [CH▲/▼] należy wybrać utwór i potwierdzić wybór naciskając przycisk [OK]. Rozpocznie się wtedy odtwarzanie. Używając przycisków [VOL◀/▶] można zmienić głośność.
- Zdjęcia - Używając przycisków [CH▲/▼] należy wybrać zdjęcie i poprzez naciśnięcie przycisku [OK] otworzyć przeglądarkę. Naciskając przycisk [EXIT] wychodzi się z menu.
- Film - Używając przycisków [CH▲/▼] należy wybrać film i nacisnąć przycisk [OK] aby rozpocząć odtwarzanie. Naciskając przycisk [EXIT] wychodzi się z menu.
- PVR - Używając przycisków [CH▲/▼] należy wybrać nagrane wideo i naciskając przycisk [OK] rozpocząć odtwarzanie. Przyciskami [VOL◀/▶] zmienia się poziom głośności.

7.2 Konfiguracja zdjęć - Należy przesunąć kursor na Konfigurację zdjęć i nacisnąć przycisk [OK] aby wejść do podmenu.

7.3 Konfiguracja filmów - Należy przesunąć kursor na Konfigurację filmów i nacisnąć przycisk [OK] aby wejść do podmenu.

7.4 Konfiguracja PVR - Należy przesunąć kursor na Konfigurację PVR i nacisnąć przycisk by wejść do ustawień menu.

Timeshift - Należy podłączyć sterownik USB do urządzenia i nacisnąć przycisk [PAUSE] aby rozpocząć nagrywanie w czasie oglądania.

#### Postępowanie w celu nagrywania programu w czasie rzeczywistym.

- Należy połączyć urządzenie USB do odbiornika.
- Należy nacisnąć przycisk [PAUSE] by zatrzymać program TV a odbiornik zacznie nagrywać w zależności od pojemności urządzenia USB. Naciskając przycisk [PLAY] rozpoczyna się oglądanie programu od miejsca jego zatrzymania.
- Używając przycisków [F.REW] i [F.FWD] można przewijać do przodu lub do tyłu nagrany program. Można korzystać z pięciu różnych prędkości przewijania x2, x4, x8, x16 i x32.
- Program może być nagrywany do chwili przełączenia na inny.
- Należy podłączyć urządzenie USB do odbiornika i nacisnąć przycisk [REC], aby rozpocząć nagrywanie w czasie oglądania.

#### Postępowanie w celu nagrania wideo

- Należy podłączyć urządzenie USB do odbiornika.
- Należy nacisnąć przycisk [REC] by rozpocząć nagrywanie programu.
- Należy nacisnąć przycisk [STOP] by zatrzymać nagrywanie programu.
- Odbiornik może nagrywać programy tak długo aż nie zostanie wyczerpana pojemność urządzenia USB.
- Nagrane wideo będzie przechowywane na dysku.

#### Różnice między trybem „Timeshift” i trybem „Nagrywanie”

- Trybu „Timeshift” używa się tylko do nagrywania programu w czasie rzeczywistym.
- W trybie „Timeshift” program oglądany zostanie zatrzymany. W trybie REC można oglądać program i nagrywać w tym samym czasie.
- Nagrywanie w trybie „Timeshift” może trwać tylko do chwili przełączenia na inny program. Nagranie w trybie REC będzie przechowywane na urządzeniu USB.

Pozycja	Właściwości	
Tuner wysokiej częstotliwości	Przedział częstotliwości wejściowej	174~230, 470 ~ 862MHz (VHF&UHF)
	Szerokość pasma	6, 7 albo 8 MHz
	Poziom sygnału wejściowego	-75 ~ -20dBm
	Wejściowa impedancja	75Ω
	Demodulacja	QPSK, QAM16, QAM64
Dekodowanie Video, Audio	Dekodowanie wideo	ISO/IEC13818-2 MPEG2 (MP@ML) / MPEG-4 AVS /H.264 Kompatybilne PAL 720x576/ NTSC 720x480, 1080i
	Ścieżka dźwiękowa	Stereo, Monofoniczna (L, R)
	Format	MP3/JPEG/BMP
Zasilanie	Moc wejściowa	230V, 50Hz
	Pobór mocy	≤ 8W
Warunki pracy	Temperatura/Wilgotność	0~+40/≤95%

## CE POTWIERDZENIE ZGODNOŚCI

Firma ABACUS ELECTRIC spol. s r.o. niniejszym oświadczam, że model EVOLVEO Arcadia (EAN: 8594161333784) spełnia wszelkie wymagania norm i przepisów dla tego typu urządzeń. Kompleksowe potwierdzenie zgodności jest do dyspozycji na <ftp://ftp.evolveo.eu/ce>

Copyright © 2013-2014 ABACUS ELECTRIC spol. s r.o.

Wszystkie prawa zastrzeżone. Wygląd i specyfikacja mogą zostać zmienione bez uprzedniego ostrzeżenia. Błędy drukarskie zastrzeżone.

Gondosan olvassa el ezeket az információkat, hogy helyesen és biztonságosan használhassa készülékét:

- A felhasználói kézikönyv bármely részének másolása, terjesztése vagy szerkesztése a gyártó előző írásos engedélye nélkül szigorúan tilos
- A gyártó/terjesztő fenntartja a készülék változásának jogát, mivel a készülék folyamatos fejlesztésen megy keresztül
- A felhasználói kézikönyv tartalmaért nem vállalunk felelősséget
- A gyártó nem vállal felelősséget a felhasználói kézikönyv pontosságáért. Kivételt képeznek a helyi törvények. A gyártó fenntartja a felhasználói kézikönyv változásáért vagy teljes visszavonásáért, előző bejelentés nélkül.
- Nyomdai hibák jogát fenntartjuk

## Elülső panel

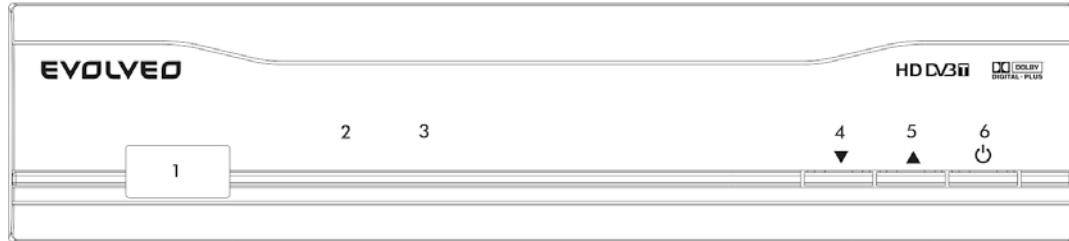

- |                              |  |
|------------------------------|--|
| 1. USB csatlakozó            | 2. Normál működés/Készenléti üzemmód jelzése |
| 3. Infravörös jelérzékelő    | 4. Csatornaváltó (CH -) gomb                 |
| 5. Csatornaváltó (CH +) gomb | 6. Bekapcsoló/Készenléti üzemmód gomb        |

## Hátsó panel

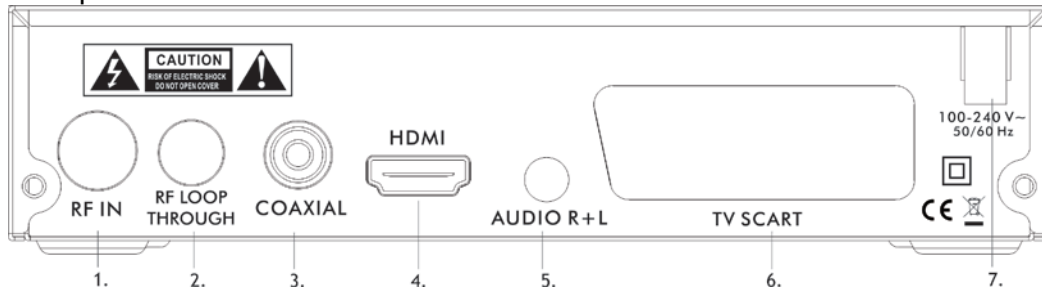

- |                                    |                                 |
|------------------------------------|---------------------------------|
| 1. Külső antenna bemenet           | 2. RF antenna felfűzési kimenet |
| 3. Koaxiális digitális hangkimenet | 4. HDMI                         |
| 5. Audió csatlakozó                | 6. SCART                        |
| 7. AC in                           |                                 |

A távvezérlő	Megnevezés	Leírás
	1 Készenléti üzemmód	A készüléket készenléti üzemmódba helyezi
	2 Számsor gombjai	A csatorna kiválasztásához, vagy a programozási paraméterekhez
	3 MENU	Belépés a főmenübe
	4 TV/R	A TV és a Rádió programjai közti váltásokhoz
	5 Navigáló gombok	A kurzor mozgatásához
	6 SUB-T	Feliratok
	7 TEXT	Az aktuális csatorna teletext megjelenítése
	8 AUDIO	A hangsávok beállításához
	9 PREW	Vissza az előzőhöz
	10 F.RWD	Gyors visszaléptetés
	11 USB	Az USB csatlakozás beállításai
	12 REC	A PVR üzemmódra való váltáshoz
	13 STOP	A felvétel leállítása
	14 PLAY/ PAUSE	Lejátszás / Szünet
	15 F.FWD	Gyors előre léptetés
	16 NEXT	Ugrás a következőre
	17 EPG	Az elektronikus program újság megjelenítése
	18 FAVOR	Váltás a Kedvenc csatornára
	19 INFO	Az információs lap megjelenítése
	20 OK	A csatornák listájának a megjelenítése a képernyőn. A választás megerősítése
	21 EXIT	Kilépés a főmenüből
	22 LAST	Visszatérés az előző csatornára
	23 MUTE	A hang ki-és bekapcsolása

## Gyors telepítés

Telepítse a készüléket és a többi eszközt az "Alap csatlakozások" fejezetben foglaltak szerint. Csatlakoztassa a hálózati tápkábelt, és várja meg, amíg megjelenik a "Telepítő varázsló" ablaka.

1. A [CH▲/▼] gombok segítségével válassza ki a megfelelő tételt, és a [VOL◀/▶] gombok segítségével lépjen be a beállításába.
2. A kimenő OSD nyelv az "Angol", a terület pedig "Anglia".
3. Mozgassa a kurzort a "Csatorna keresésére", és nyomja meg az [OK] gombot, az automatikus keresés megkezdéséhez.
4. Nyomja meg az [EXIT] gombot az automatikus keresés befejezésére, és hogy visszatérjen a csatorna listára. Nyomja meg az [OK] gombot a csatorna lista megjelenítésére, használja a [CH▲/▼] gombokat, válassza ki a megfelelő csatornát, majd nyomja meg az [OK] gombot.

### Ha a "Telepítő varázsló" ablaka nem jelenik meg:

1. Nyomja meg a [MENU] gombot, majd helyezze a kurzort az "Eszközök" gombra, és nyomja meg az [OK] gombot, a beállítások betöltéséért. A gyári jelszó "000000" (Ezt a lépést az első használat, vagy az első frissítés során véghez kell vinnie).
2. Nyomja meg az [OK] a beállítások betöltéséért, ahogyan az az ábrán látható. Miután a beállítások frissültek, várja meg amíg, megnyílik a „telepítő varázsló” ablaka, ezután, kérem, járjon el az 1,2,3 és 4 pontokban leírtak szerint.

## Kínálat

### Főkínálat

1. A négy navigáló gombnak ([▲/▼/◀/▶]), az [OK] és az [EXIT] gomboknak minden beállítás során megmarad az eredeti funkciója.
2. Némely gomboknak azonban az eltérő beállítások miatt, az adott funkciója eltérhet az eredeti funkciójától. A kijelző szerint igazodhat el.
3. A programozható gombok (színes), az adott funkciója a kínálat függvényében változhat, amely a gomb a megfelelő gomb lenyomásával aktiválódik.

1. Csatorna - Mozgassa a kurzort a "Csatornára", majd nyomja meg az [OK] gombot, a kínálatok megnyitásához.

1.1 A csatorna szerkesztése - Helyezze a kurzort a "csatorna szerkesztésére", és nyomja meg az [OK] gombot, a belépési jelszó a "csatorna szerkesztése" menüjébe "000000".

- **Átnevezés** - Nyomja meg a [LAST] gombot az "átnevezés" kezelőfelületének az eléréséhez, használja a [VOL◀/▶] gombokat, a [CH▲/▼] gombok segítségével válassza ki a párbeszéd ablakban azon betűket, amelyeket látni szeretne a kijelzőn. Nyomja meg az [OK] gombot a megerősítéshez.
- **Zár** - Nyomja meg a [SÁRGA] gombot a "zár" kezelőfelületének az eléréséhez. Használja [CH▲/▼] gombokat a csatorna kiválasztásához, majd nyomja meg az [OK] gombot a lezárásához, nyomja meg újra az [OK] gombot, a zár feloldásához. Nyomja az [EXIT] gombot a mentéshez, és a befejezéshez.
- **Áthelyezés** - Nyomja meg a [PIROS] gombot az "áthelyezés" kezelőfelületének az eléréséhez. Használja [CH▲/▼] gombokat a csatorna kiválasztásához, majd nyomja meg az [OK] gombot a változtatások megerősítéséhez, nyomja meg újra az [OK] gombot, a változtatások törlésére. Nyomja az [EXIT] gombot a mentéshez, és a befejezéshez.
- **FAV** - Nyomja meg a [FAV] gombot a "kedvencek" kezelőfelületének az eléréséhez. Használja [CH▲/▼] gombokat a csatorna kiválasztásához, majd nyomja meg az [OK] gombot, hogy a kiválasztott csatornát a kedvencek közé helyezze.
- **Eltávolítás** - Nyomja meg a [KÉK] gombot az "eltávolítás" kezelőfelületének az eléréséhez. Használja a [VOL◀/▶] gombokat, azon csatorna kiválasztásához, amit el szeretne távolítani. Nyomja meg az [EXIT] gombot a visszavonáshoz.
- **Váltás** - Nyomja meg a [ZÖLD] gombot a kiválasztott TV csatorna beállításához, amely a csatorna váltása után jelenik meg.

1.2 EPG - Helyezze a kurzort az "EPG" kínálatra, nyomja meg az [OK] gombot az elektronikus műsorújság megnyitásához. Ha ez a funkció elérhető az adott csatornán, akkor az összes fontos információ megjelenik a kijelzőn. A megnyíló ablak aljában található utasítások a következő lépésekhez vezetnek el Önt.

OK: Könyv. Nyomja meg az [OK] gombot, a program lefoglalására.

INFO: Katalógus. Nyomja meg az [INFO] gombot, a katalógus létrehozásához.

SÁRGA: Az oldal alja. Nyomja meg a [SÁRGA] gombot, majd lapozzon az oldal aljára, ellenőrizze az EPG információkat, ha párban találhatóak az oldalak.

KÉK: Az oldal teteje. Nyomja meg a [KÉK] gombot, majd lapozzon az oldal tetejére, ellenőrizze az EPG információkat, ha párban találhatóak az oldalak.

### 1.3 OSZTÁLYOZÁS

#### 1.4 LCN

Ez a kínálat az LCN üzemmód engedélyezésére, vagy letiltására szolgál. A rendszer a csatornákat sorrendbe helyezi, az előre megadott jel alapján az aktuális üzemmódban. Ellenkező esetben, a rendszer a hétköznapi sorrendbe rendezi a csatornákat. A gyári beállítás az "OFF" üzemmód.

#### 2. Kép

Mozgassa a kurzort a "Képre", majd nyomja meg az [OK] gombot a kínálat megjelenítéséhez.

3. Csatorna keresése - Mozgassa a kurzort a "csatorna keresésére", majd nyomja meg az [OK] gombot a kínálat megjelenítéséhez. Négy lehetőség nyílik Ön előtt, ezek pedig a következők:

3.1 Automatikus keresés - Használja a [CH▲/▼] gombokat, majd válassza ki az "automatikus keresést", és nyomja meg az [OK] gombot az automatikus keresés elindításához.

3.2 Kézi keresés - Használja a [CH▲/▼] gombokat, majd válassza ki az "automatikus keresést", és nyomja meg az [OK] gombot, a "kézi keresés" kezelő felületének a megnyitásához. A [VOL◀/▶] gombok használatával megadja a "csatorna számát", a "frekvenciát" és a "csatorna szélességet". Az [OK] gomb megnyomásával elmenti.

3.3 Területi beállítások - A [CH▲/▼] gombok segítségével a kínálatból válassza ki a megfelelőt, majd a [VOL◀/▶] gombokkal, beállítja azokat.

3.4 Antenna csatlakoztatása - A gyári beállítás a "Kikapcsolt"

4. Idő beállítása - Helyezze a kurzort az "időre", majd nyomja meg az [OK] gombot a kínálat megnyitásához. Négy lehetőség nyílik Ön előtt, ezek pedig a következők:

4.1 Időeltolódás

4.2 Ország - Ha az időeltolódás automatikus üzemmódban van, akkor ez a funkció is aktiválva van. A gyári beállítás Anglia.

4.3 Időzóna - Ha az időeltolódás automatikus üzemmódban van, akkor ez a funkció is aktiválva van. A gyári beállítás GMT+01:00, használj a [VOL◀/▶] a beállításához.

4.4 Kikapcsolás - A készülék automatikusan kikapcsol a beállított idő lejáta után.

5. Opciók - Helyezze a kurzort az "opciókra", majd nyomja meg az [OK] gombot a kínálat megnyitásához.

6. Rendszer - Helyezze a kurzort az "rendszerre", majd nyomja meg az [OK] gombot a kínálat megnyitásához. Öt lehetőség nyílik Ön előtt, ezek pedig a következők:

6.1 Szülői zár - A kezelő felület belépési jelszava "000000".

6.2 Jelszó beállítása - Válassza ki "jelszó beállítását", majd nyomja meg az [OK] gombot az új jelszó beállításához.

6.3 A gyári beállítások visszaállítása - Válassza ki a "gyári beállítások visszaállítása" ", majd nyomja meg az [OK] gombot a gyári beállítások betöltéséhez. Nyomja meg az [EXIT] gombot a befejezéshez. Kérem, kövesse a kijelzőn megjelenő utasításokat.

6.4 Információk - Helyezze a kurzort az "információkra" majd nyomja meg az [OK] gombot, és máris megnyílik egy ablak a készülék információival.

6.5 A szoftver frissítése - Helyezze a kurzort az "információkra" majd nyomja meg az [OK] gombot, a kezelő felület megnyitásához.

Leírás

- Csatlakoztassa az USB berendezés, majd töltsse le a "bin. AP" nevű dokumentumot.
- Nyomja meg a [MENU] gombot, és adja meg az "USB" csatlakozást
- Válassza ki a "szoftver frissítése USB-ről", a frissítési fájlt a készülék automatikusan felismeri az "Upgrade listában"
- Válassza ki "START" a frissítési fájl betöltésére. Megjelenik a "Load data" folyamat ablak.
- A befejezéshez nyomja meg az "EXIT".

7. USB - Helyezze a kurzort az "USB" majd nyomja meg az [OK] gombot, a kezelő felület megnyitásához. Négy lehetőség nyílik Ön előtt, ezek pedig a következők:

7.1 Multimédia - Helyezze a kurzort az "információkra" majd nyomja meg az [OK] gombot, a kezelő felület megnyitásához. A befejezéshez nyomja meg az [EXIT] gombot.

- Zene - Használja a [CH▲/▼] gombokat a dal kiválasztásához, majd nyomja meg az [OK] gombot a lejátszásához. Segéd gombokkal [VOL◀/▶] a hangerősséget állítja be.
- Fénykép - Használja a [CH▲/▼] gombokat a fénykép kiválasztásához, majd nyomja meg az [OK] gombot a megjelenítéséhez. A befejezéshez nyomja meg az [EXIT] gombot.
- Film - Használja a [CH▲/▼] gombokat a film kiválasztásához, majd nyomja meg az [OK] gombot a lejátszásához. A befejezéshez nyomja meg az [EXIT] gombot.
- PVR - Használja a [CH▲/▼] gombokat ez elmentett videó kiválasztásához, majd nyomja meg az [OK] gombot a lejátszásához. Segéd gombokkal [VOL◀/▶] a hangerősséget állítja be.

7.2 Fénykép beállítások

Helyezze a kurzort az "fénykép beállításokra" majd nyomja meg az [OK] gombot, a kezelő felület megnyitásához. A befejezéshez nyomja meg az [EXIT] gombot.

7.3 Videó beállítások (Konfigurációk) - Helyezze a kurzort az "videó beállításokra" majd nyomja meg az [OK] gombot, a kezelő felület megnyitásához.

PVR Konfiguráció - Helyezze a kurzort az "fénykép beállításokra" majd nyomja meg az [OK] gombot, a kezelő felület megnyitásához. A befejezéshez nyomja meg az [EXIT] gombot.

**Az idő eltolódás üzemmódja** - Csatlakoztassa az USB-t a készülékhez, nyomja meg [PAUSE] gombot a program felvételéhez az egy idejű nézésével.

### Leírás a valós idejű felvételkedzésről

- Csatlakoztassa az USB berendezést a vevő készülékhez
- Nyomja meg [PAUSE] gombot, a TV program leállításához, a vevő készülék megkezdi a felvételt, az USB berendezés tároló kapacitásától függően. Nyomja meg a [PLAY] gombot a program nézések a folytatásához, a szüneteltetett helyről.
- Használja az [F.REW] és [F.FWD] gombokat a rögzített programban való előre és hátra léptetéséhez. Öt lehetőség érhető el az Ön számára x2, x4, x8, x16 és x32.
- A rögzített programot nagyon egyszerűen áthelyezheti más berendezésre.
- Csatlakoztassa USB berendezést a készülékhez, nyomja meg a [REC] gombot a rögzítés megkezdéséhez.

### A videó rögzítés leírása

- Csatlakoztassa az USB berendezést a vevő készülékhez
- Nyomja meg a [REC] gombot a rögzítés megkezdéséhez
- Nyomja meg a [STOP] gombot a rögzítés leállításához
- A vevő készülék megkezdi a felvételt, az USB berendezés tároló kapacitásától függően
- A rögzített videó a lemezre kerül mentésre

### A különbség a "Az idő eltolódás" üzemmódja, és a "felvétel" üzemmódja közt

- A "Timeshift" üzemmód csak a valós idejű felvételnél használható.
- Az idő eltolódás üzemmódjában, a programot a felvétellel egy időben nem követheti figyelemmel. A REC üzemmódban lehetséges a felvétel, és a program követése egy időben.
- A „TimeShift” üzemmódban a felvétel közben nem válthat csatornát, különben a felvétel leáll. A REC üzemmódban a felvétel egy USB egységre kerül elmentésre.

Tétel	Tulajdonságok	
Magas frekvenciás vevő	Bemenő frekvencia tartomány	174 ~ 230, 470 ~ 862MHz (VHF&UHF)
	Sávszélesség	6, 7 vagy 8 MHz
	Bemenő jel szintje	-75 ~ -20dBm
	Bemeneti ellenállás	75Ω
	Demoduláció	QPSK, QAM16, QAM64
Videó, Audio Dekódolás	Videó dekódolása	ISO/IEC13818-2 MPEG2 (MP@ML) / MPEG-4 AVS /H.264 kompatibilis
	Videó felbontás	PAL 720x576/ NTSC 720x480, 1080i
	Videó bemenet, frekvencia sebessége	15Mbit/s Max.
	Hangsáv	Sztereoó, Mono (L, R)
	Formátum	MP3/JPEG/BMP
Hálózat	Teljesítmény	230V,50Hz
	Áramfogyasztás	≤ 8W
Munkakörülmények	Hőmérséklet/Páratartalom	0~+40°/≤95%

Az ABACUS ELECTRIC spol. s r.o. fenntartja a dokumentum módosításának illetve érvényességének jogát, és nem vállal felelősséget a fenti utasítások be nem tartása által létrejött hibákért.

## CE MEGFELELŐI NYILATKOZAT

Az ABACUS ELECTRIC spol. s r.o. cég ezennel kijelenti, hogy az EVOLVEO Arcadia (EAN: 8594161333784) készülék megfelel mindenféle követelménynek és előírásnak és normának.

A Megfelelői nyilatkozat teljes szövege a következő címen található: <ftp://ftp.evolveo.eu/ce>

Copyright © 2013-2014 ABACUS ELECTRIC spol. s r.o.

Az összes jog fenntartva. A készülék külseje és jellemzői megelőző bejelentés nélkül változhatnak. Nyomdai hibák jogát fenntartjuk.