

EVOLVE

Home Multimedia Center

Uživatelský manuál

verze 2008.01

1. Úvod

Aktuální verzi českého manuálu naleznete na www.evolve.cz

1.1 Úvod

Tento přehrávač má následující hlavní funkce:

Přehrávání filmů - podpora DAT (VCD), VOB (DVD), IFO (DVD), MPG (MPEG-2/1), AVI (MPEG-4 ASP: XviD), a MPEG2 TS souborů;

Video záznam – podpora nahrávání a programování nahrávání ve formátu MPG, úprava záznamu;

Hudba - podpora MP3 a WMA,

Fotografie - JPEG a BMP soubory;

Kopírování z pam. karet - podpora SD/MMC/MS/MS Pro, podpora kopírování na vnitřní HDD;

Ukládání dat – pracuje jako přenosný disk s použitím USB portu

Síťové připojení – Ethernet & WLAN streaming přehrávání a NAS funkce (WiFi funkce podporována se speciálním USB WiFi dongle, není součástí dodávky).

1.2 Upozornění

1.2.1 Doporučení k použití

Provozní teplota v rozmezí +5°C až +35°C

1.2.2 Upozornění pro HDD

Přehrávač používá interní HDD pro ukládání dat, disk lze defragmentovat pomocí obvyklého software. Data uložená na HDD mohou být poškozena nebo ztracena z důvodu fyzického poškození disku, elektrického proudového nárazu, ztráty napájení, proto doporučujeme zálohovat svá data. Dodavatel a dovozce nenesou žádnou odpovědnost za ztrátu uložených dat.

1.2.3 Další

- ✧ pokud se přehrávač dostane do kontaktu s vodou osušte jej hadříkem a vytřete dosucha
- ✧ nerozebírejte přehrávač, neměňte jeho design – na škody vzniklé touto manipulací se nevztahuje záruka
- ✧ netiskněte velkým tlakem tlačítka na přehrávači
- ✧ zabraňte nárazům, úderům, třesení a nevystavujte přehrávač magnetickému poli
- ✧ pokud elektrostatické pole způsobí nestandardní chování přehrávače, vypněte jej z napájení a po krátké chvíli opět připojte

1.3 Připojení

1.3.1 Připojení k PC

- (1) Ujistěte se, že přehrávač je napájen;
- (2) Připojte mini USB konektor do USB portu přehrávače;
- (3) Připojte velký konektor USB do PC.

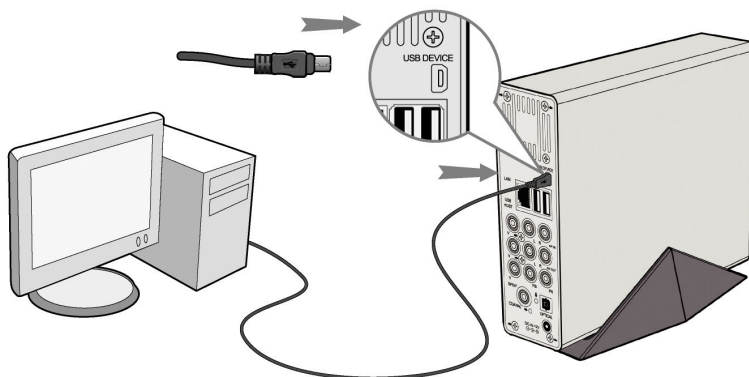

1.3.2 Připojení USB mass storage zařízení (jako U disk, MP3, USB HDD atd.)

- (1) Ujistěte se, že přehrávač je napájen;
- (2) Připojte zařízení do jednoho z USB hostitelských portů přehrávače.

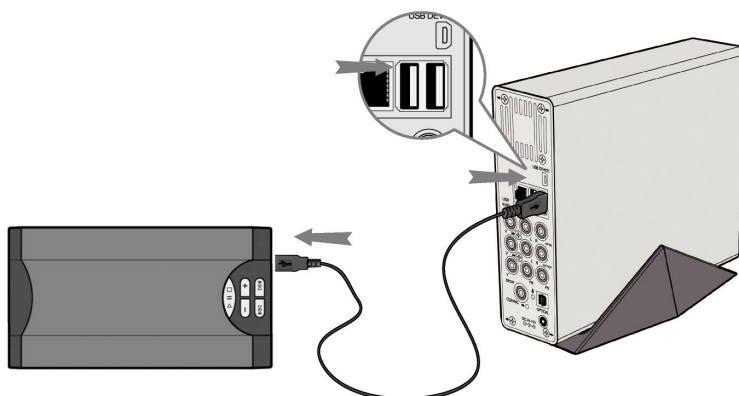

1.3.3 Připojení paměťové karty

Vložte kartu do slotu se správnou orientací, dle obrázku:

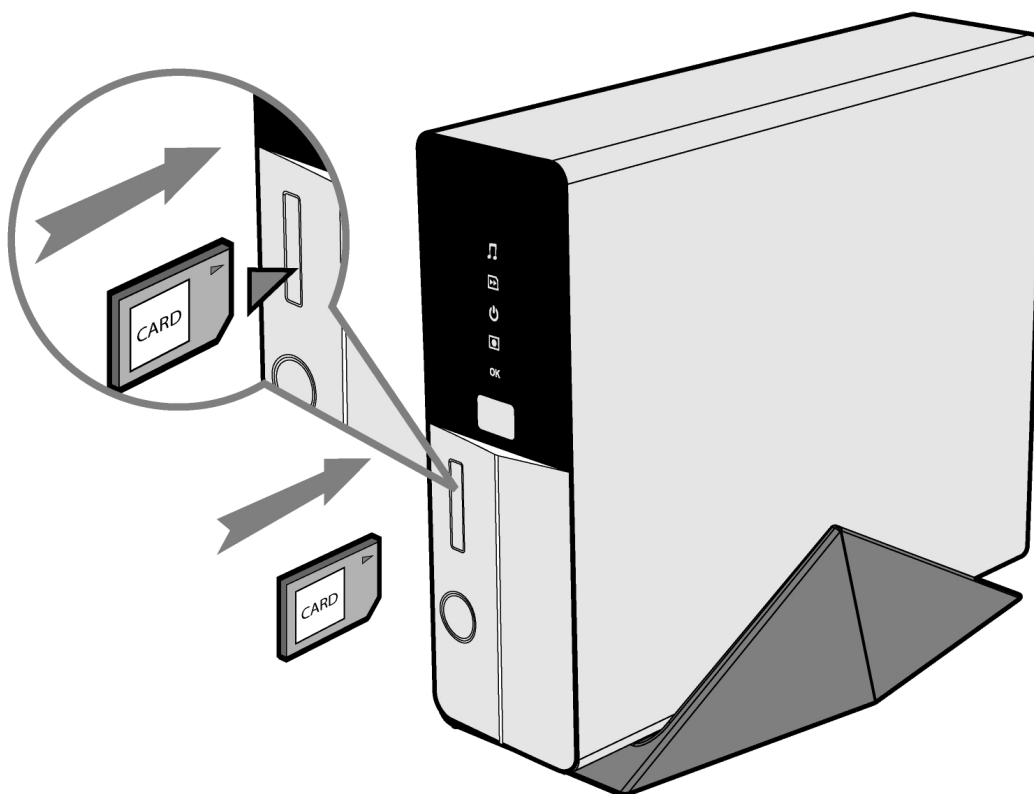

Po správném vložení lze stisknutím jednoho tlačítka zkopírovat obsah karty do přehrávače.

1.3.4 A/V připojení

1. A/V vstup

- (1) Připojte dle obrázku 3 barevný kabel do AV vstupu přehrávače;
- (2) Dle obrázku připojte 3 barevný kabel A/V do výstupu ze satelitu nebo DVB-T přijímače.

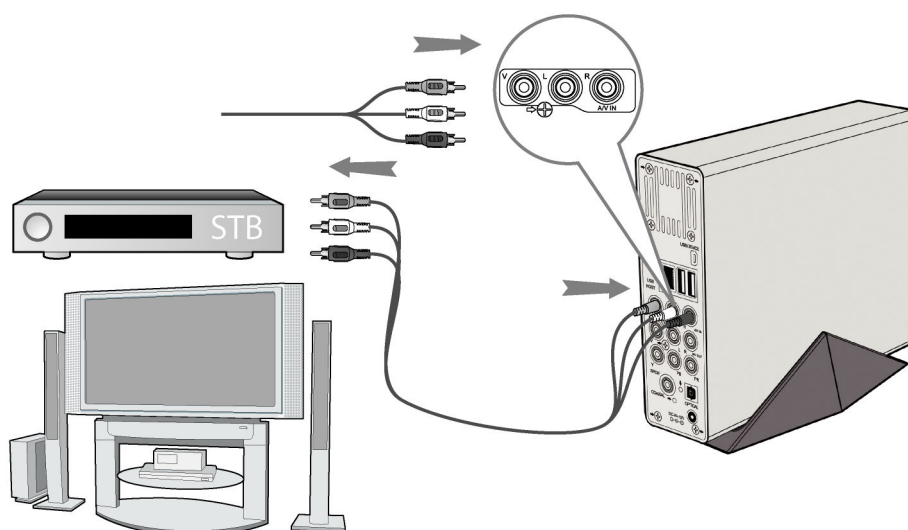

2. A/V výstup

- (1) Připojte dle obrázku 3 barevný kabel do AV výstupu z přehrávače;

(2) Dle obrázku připojte 3 barevný kabel A/V na televizní A/V vstup.

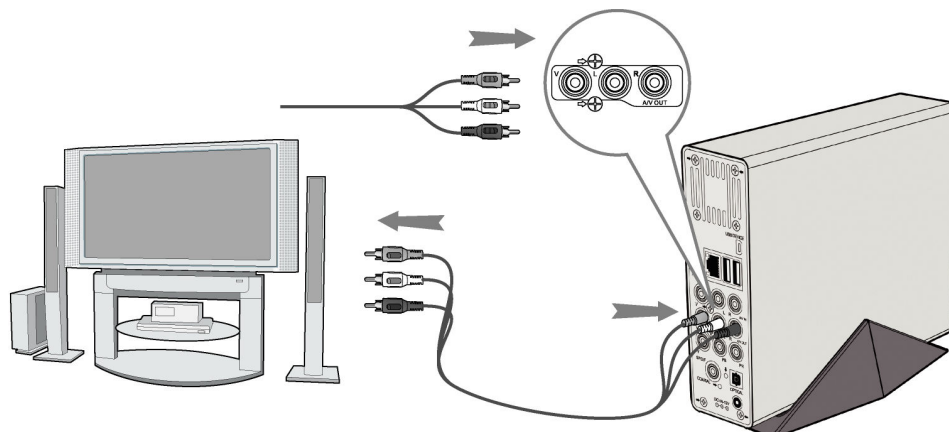

3. Y/Pb/Pr výstup

(1) Připojte dle obrázku 3 barevný kabel do Y/Pb/Pr jack vstupu přehrávače;

(2) Připojte dle obrázku 3 barevný kabel do Y/Pb/Pr jack vstupu TV.

Audio zapojení při použití výstupu Y/Pb/Pr:

První způsob: použijte audio výstup z jacku A/V;

Druhý způsob: použijte audio výstup ze koax. S/PDIF nebo optického jacku.

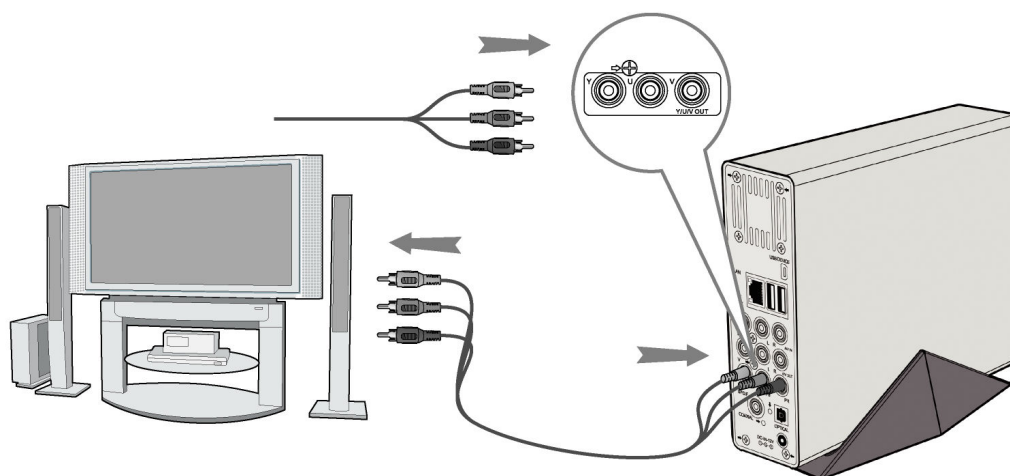

1.3.5 Audio digitální připojení

(1) Připojte dle obrázku kabel do S/PDIF jack konektoru. Pokud používáte optický kabel, využijte optický výstup.

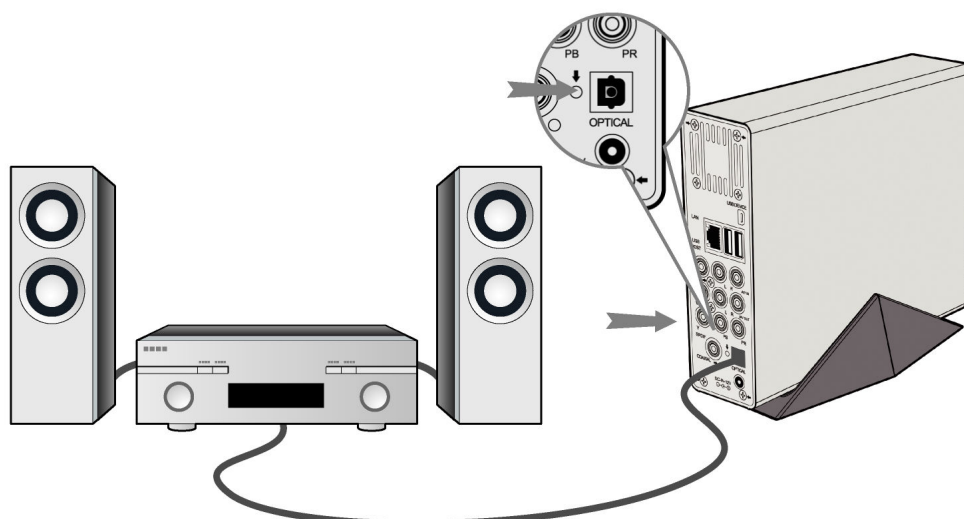
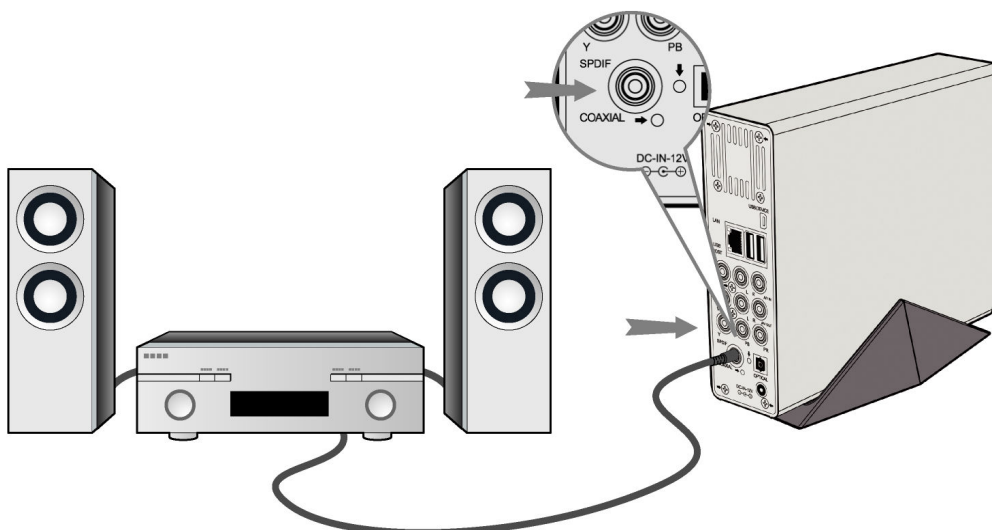

1.3.6 Připojení napájení

- (1) Připojte dle obrázku napájecí zdroj do vstupu pro napájení v přehrávači;
- (2) Připojte napájecí zdroj k elektrické síti.

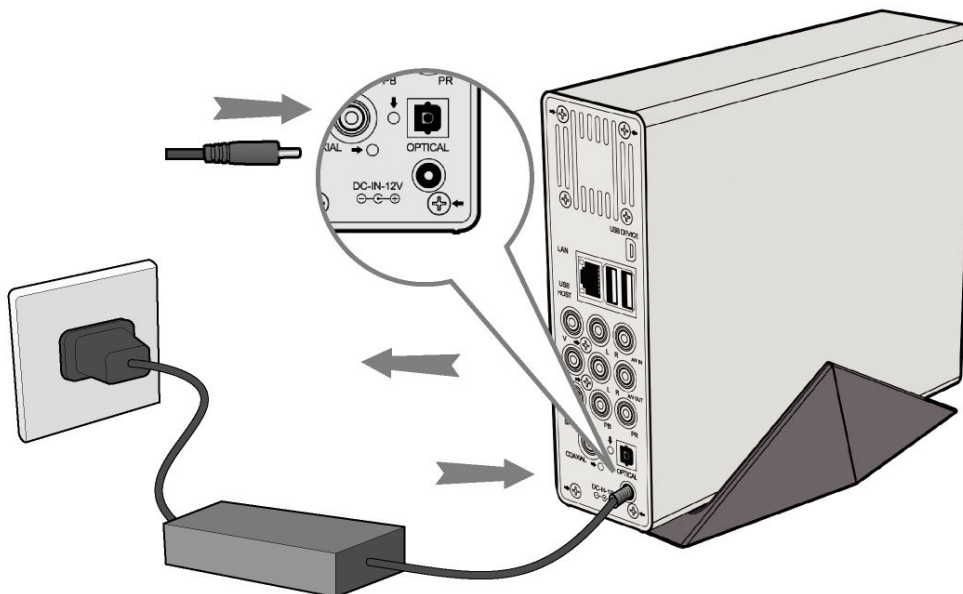

1.3.7 Síťové připojení

Přichystejte si kabel k propojení přehrávače s vaším hubem/routerem.

- (1) Připojte síťový kabel do zásuvky RJ45 v přehrávači;
- (2) Druhou stranu síť. kabelu připojte do zásuvky RJ45 ve vašem routeru, switchi nebo hubu.

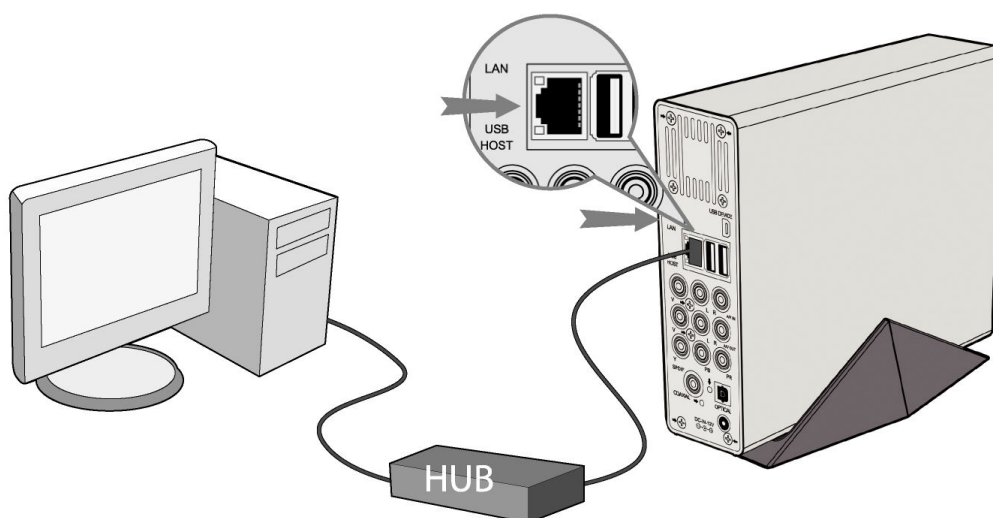

1.4 První připojení

1.4.1 Instalace firmware

Pokud jste si zakoupili verzi bez HDD je nutné nainstalovat firmware, který bude detekovat SATA HDD dle vašeho výběru a zajistí správnou funkci přehrávače.

UPOZORNĚNÍ

Celková dostupná kapacita pevného disku, kterou vidíte ve vašem PC, bude menší než

kapacita, kterou jste si zakoupili. Část kapacity disku je nutno rezervovat pro pro funkci nahrávání, Timeshift a operační systém přehrávače.

Přečtete si pozorně následující řádky prosím.

Krok 1: Zazálohujte svá data na pevném disku, který vložíte do přehrávače

Udělejte si prosím zálohu vašich dat na HDD. Instalace firmware **SMAŽE VŠECHNA DATA(!)**, uložená na pevném disku.

Krok 2: Připojte HDD

Nainstalujte pevný disk do přehrávače.

Krok 3: Připravte si USB disk

Pro instalaci firmware budete potřebovat USB disk. Zkopírujte 6 souborů z příloženého CD-ROM do kořene USB disku.

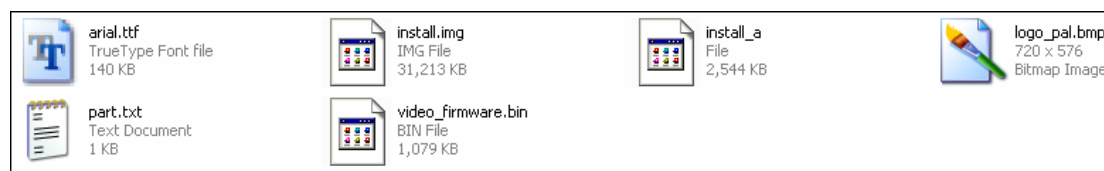

Krok 4: Připojení USB disku

Připojte USB disk do USB konektoru v přehrávači.

Krok 5: Stiskněte tlačítko POWER

Stiskněte a nepouštějte tlačítko POWER (kulaté tlačítko vlevo dole na předním panelu).

Krok 6: Připojte napájecí kabel

Připojte napájecí kabel do vstupu pro napájení v přehrávači, vyčkejte cca 3 sekundy a poté uvolněte stisk tlačítka POWER na předním panelu. Za přibližně 30 sekund začne instalace firmware do přehrávače. Pokud bude přehrávač připojen k TV, uvidíte tuto obrazovku:

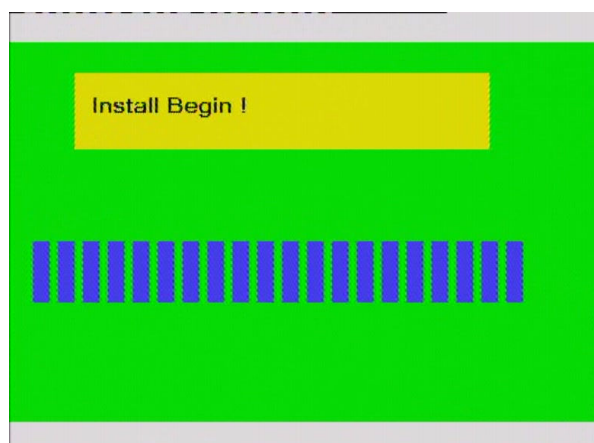

Instalace firmware trvá cca 10 minut, po ukončení instalace LED diody zhasnou a přehrávač se sám vypne. Poté můžete stisknout tlačítko POWER a začít využívat všech vlastností domácího multimediálního centra.

Poznámka:

Pokud se během instalace vyskytne chyba, odpojte napájecí kabel prosím a vyzkoušejte provést instalaci znovu. Není povoleno odpojit USB disk během instalace firmware.

1.4.2 Dálkové ovládání

Vložte přiložené baterie do dálkového ovládání, viz obrázek:

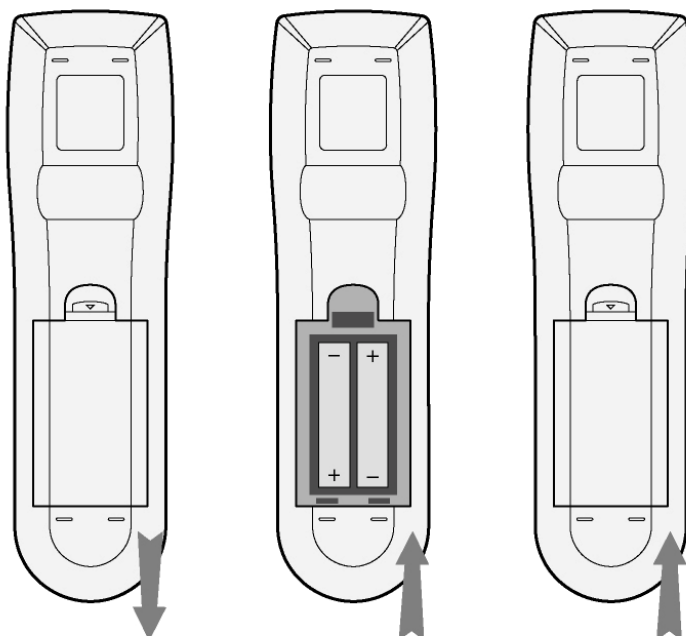

1.4.3 Zapnutí/vypnutí

1. Zapnutí

Po připojení napájecího kabelu, stiskněte tlačítko POWER k zapnutí přehrávače; po zapnutí změní tlačítko na předním panelu barvu na modrou, po chvíli můžete vstoupit do menu a rozsvítí se kontrolka OK.

2. Vypnutí

Stisknutím tlačítka POWER přehrávač vypnete.

3. Nastavení jazyka







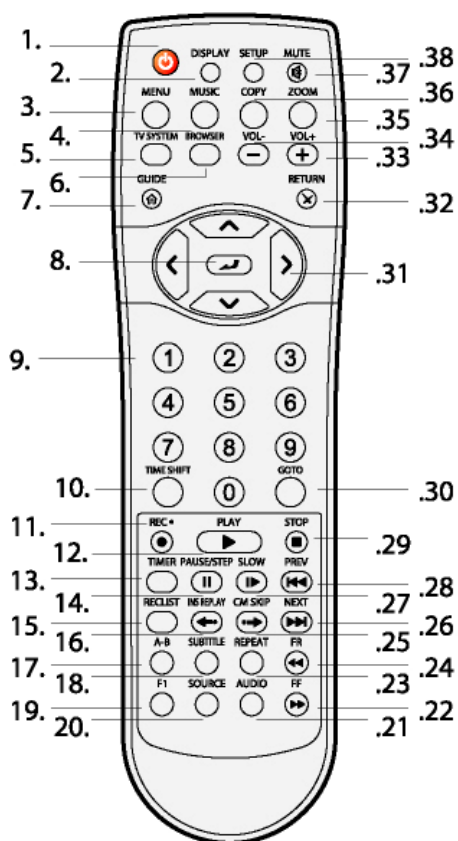



Tovární nastavení jazyka je angličtina, jazyk lze měnit v menu přehrávače.













2. O přehrávači















2.1 Dálkové ovládání



- | | |
|-----------------------|----------------------|
| 1. ZAP/VYP | 2. Displej |
| 3. Menu | 4. Hudba |
| 5. TV systém | 6. Prohlížeč |
| 7. Navigace | 8. Enter |
| 9. Číselná tlačítka | 10. Time shift |
| 11. Záznam | 12. Přehrát |
| 13. Časovač | 14. Pauza/Krok |
| 15. Seznam | 16. Krátké opakování |
| připravených záznamů | |
| 17. A-B | 18. Titulky |
| 19. F1 | 20. Zdroj |
| 21. Audio | 22. Dopředu |
| 23. Opakovat | 24. Dozadu |
| 25. Přeskočit reklamu | 26. Další |
| 27. Zpomalit | 28. Předchozí |
| 29. Stop | 30. Jdi na |
| 31. Navig. tlačítka | 32. Návrat |
| 33. Hlasitost+ | 34. Hlasitost - |
| 35. Zvětšení | 36. Kopírování |
| 37. Ztišit | 38. Nastavení |

Č.	Tlačítko	Funkce
1	 <p>POWER tlačítko: Stiskněte pro Zap./Vyp.</p>	
2		<p>DISPLAY tlačítko: Pro zobrazení aktuálního stavu.</p> <ul style="list-style-type: none"> Stiskněte během přehrávání/nahrávání nebo sledování TV pro zobrazení informací na TV.
3		<p>MENU tlačítko: Stiskněte během přehrávání pro přidání skladby do Playlistu.</p>
4		<p>MUSIC tlačítko: Pokud přehrávač nepřehrává film, nenahrává nebo není spojené s PC pomocí USB kabelu, stiskněte toto tlačítko pro spuštění přehrávání hudby z prvního obsazeného Playlistu. Další stisknutí přeskočí na další Playlist a pokračuje v přehrávání.</p>
5		<p>TV SYSTEM tlačítko: Přepínání mezi NTSC, PAL, 480P, 576P, 720P a 1080i.</p>
6		<p>BROWSER tlačítko: Přepínání mezi hudbou, fotografiemi a filmovými soubory na HDD, USB, pam. kartě a v síti.</p>
7		<p>GUIDE tlačítko: Stiskněte pro vstup do GUIDE menu viz '<i>Menu Průvodce</i>'.</p>
8		<p>ENTER tlačítko: Stiskněte pro výběr možnosti v menu.</p>
9		<p>Numerická tlačítka: Stiskněte pro vstup do výběru kanálů a změnu údajů.</p>
10		<p>TIME SHIFT tlačítko: Pokud se nacházíte ve Video režimu, stiskněte tlačítko pro aktivaci Time shift, která vám umožní zastavit živé vysílání a návrat do programu na místo kde jej opustíte. Během</p>

		<p>zastavení je program dále nahráván na HDD nebo USB dokud je dostupné místo.</p> <p>Stiskněte TIME SHIFT pro aktivaci a počkejte na šipku PLAY až se zobrazí na obrazovce.</p> <p>Stiskněte  a program se zastaví.</p> <p>Stiskněte  pro návrat do programu.</p> <p>TIME SHIFT zůstává aktivní dokud nestisknete .</p>
11		<p>RECORD tlačítko:</p> <p>Stiskněte pro nahrávání nebo pro návrat pokud bylo nahrávání zastaveno.</p> <p>Opakovaným stisknutím nastavíte délku nahrávání v rozsahu (30 MIN. / 60 MIN. / 90 MIN. / 120 MIN. / 180 MIN. / 240 MIN. / Off (vypnuto)).</p>
12		<p>PLAY tlačítko:</p> <p>Stiskněte pro spuštění přehrávání titulu.</p>
13		<p>TIMER tlačítko:</p> <p>Stiskněte pro vstup do menu časovače pro přidání, úpravu a smazání programu nahrávání.</p>
14		<p>PAUSE / STEP tlačítko:</p> <p>Stiskněte pro zastavení přehrávání.</p> <p>Stiskněte znovu pro posun na další políčko.</p> <p>Stiskněte  pro obnovení přehrávání.</p>
15		<p>REC LIST tlačítko:</p> <p>Stiskněte pro zobrazení naplánovaných záznamů pořadů.</p>
16		<p>INSTANT REPLAY tlačítko.</p> <p>Stiskněte pro návrat 10 sekund, vhodné u sportovního programu.</p>
17		<p>A-B tlačítko:</p> <p>Stiskněte pro nastavení bodu začátku a ukončení opakovaného úseku.</p>
18		<p>SUBTITLE tlačítko:</p> <p>Stiskněte pro aktivaci dostupných titulků.</p>
19		<p>F1 tlačítko:</p> <p>Stiskněte pro vstup do menu Kopírování.</p>

20		SOURCE tlačítko: Stiskněte pro volbu vstupu.
21		AUDIO tlačítko: Stiskněte pro výběr audio stopy.
22		FAST FORWARD tlačítko: Stiskněte pro rychlé přetočení probíhajícího přehrávání. Stiskněte opakovaně pro výběr rychlosti přetáčení.
23		REPEAT 1/ALL tlačítko: Stiskněte pro nastavení možnosti opakování – kapitola, titul nebo Vypnutí.
24		FAST REWIND tlačítko: Stiskněte pro rychlý posun probíhajícího přehrávání. Stiskněte opakovaně pro výběr rychlosti přetáčení.
25		CM SKIP tlačítko: Stiskněte pro přeskočení 30 sekund během přehrávání nebo přehrávání.
26		NEXT tlačítko: Stiskněte pro posun na další kapitolu nebo titul.
27		SLOW MOTION tlačítko: Stiskněte pro zpomalené přehrávání, dostupné jsou 3 rychlosti. Stisknutím  obnovíte normální přehrávání.
28		PREVIOUS tlačítko: Stiskněte pro posun na předchozí kapitolu nebo titul.
29		STOP tlačítko: Stiskněte pro zastavení.
30		GOTO tlačítko: Stiskněte pro skok na určený bod titulu, specifikujte bod (titul, kapitola nebo čas).
31		Navigational tlačítka: Stiskněte šipky pro navigaci v menu.
32		RETURN tlačítko: Stiskněte pro návrat na předchozí obrazovku.
33		VOL+ tlačítko: Stiskněte pro zvýšení hlasitosti.

34		VOL- tlačítko: Stiskněte pro snížení hlasitosti.
35		ZOOM tlačítko: Stiskněte pro přiblížení/oddálení obrázku (foto nebo video).
36		COPY tlačítko: Stiskněte pro zkopírování celého obsahu paměť. karty na aktivní partition HDD (pouze FAT32).
37		MUTE tlačítko: Stiskněte pro ztišení audio výstupu, opakovaným stisknutím volbu zrušíte.
38		SETUP tlačítko: Stiskněte pro přímý vstup do nastavení přehrávače.

2.2 Přední panel

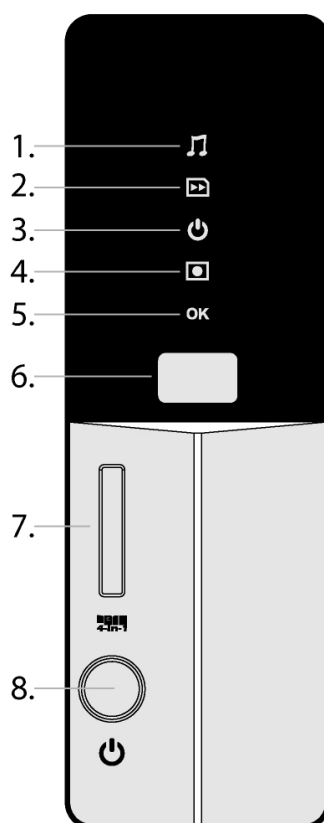

- | | |
|--------------------------------|----------------------------------|
| 1. HUDBA - indikátor | 2. KOPÍROVÁNÍ - indikátor |
| 3. NAPÁJENÍ - indikátor | 4. NAHRÁVÁNÍ - indikátor |
| 5. OK - indikátor | 6. Infra čidlo |
| 7. 4-In-1 slot na karty | 8. NAPÁJENÍ |

2.3 Zadní panel

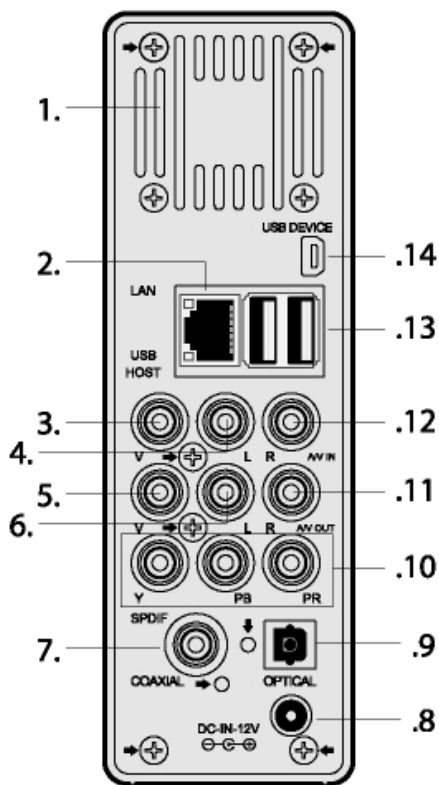

1. Větrací mřížka
2. RJ45 LAN slot
3. Video IN konektor
4. Audio konektor VSTUP (levý kanál)
5. Video VÝSTUP konektor
6. Audio konektor VÝSTUP (levý kanál)
7. S/PDIF koax. konektor
8. Napájecí konektor
9. S/PDIF optický konektor
10. Y/Pb/Pr VÝSTUPNÍ konektor (komponentní video)
11. Audio VÝSTUPNÍ konektor (pravý kanál)
12. Audio VSTUPNÍ konektor (pravý kanál)
13. USB HOST port x 2
14. USB DEVICE port (mini B)

3. Začínáme

Zapněte přehrávač a po pár sekundách se vám zobrazí hlavní menu. Pro vstup do menu

můžete kdykoliv stisknout tlačítko  na dálkovém ovládní.



3.1 Výběr vstupního signálu

Pro náhled video signálu, který bude nahráván.

Volbu vstupu provedete stisknutím  na dálkovém ovládní nebo zvolte **Video In** v menu.

3.2 Výběr přehrávání

Klip nahraný na HDD nebo USB zařízení se nazývá Titul.

Přehrejte si nahrané video nebo jej sestříhejte, spojte, smažte nebo upravte..

Stiskněte  on the dálkovém ovládní nebo vyberte **Playback** v hlavním menu pro vstup do seznamu titulů.

3.3 Prohlížeč

Můžete procházet všemi multimediálními soubory (video/hudba/fotky) uloženými na vnitřním pevném disku, USB disku, paměť. kartě nebo v síti a přehrávat je na TV.

Stiskněte  na dálkovém ovládní nebo zvolte **Browser** v hlavním menu.

3.4 Nastavení

Stiskněte  na dálkovém ovládní nebo zvolte **Setup** v hlavním menu.





3.5 Volba Playlistu

Pro vstup do Playlistu zvolte příslušnou ikonu v hlavním menu přehrávače.

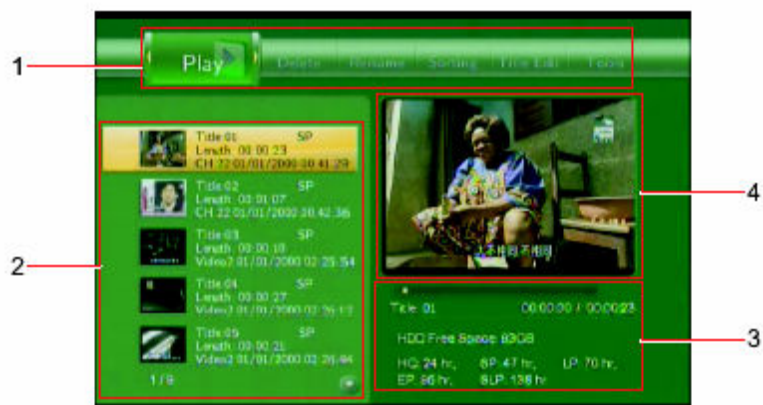
4. Seznam zaznamenaných video souborů





4.1 Title List Menu





Number	Function	Description
1	Menu	Stiskněte  nebo  pro výběr v menu. Můžete volit Play (Přehrát)/Delete (Smazat)/Rename (Přejmenovat)/Sort (Třídít)/Edit (Upravit) záznam.
2	Seznam titulů	Seznam všech nahranných pořadů. Vidíte náhled/délku/kvalitu/kanál/datum záznamu & čas titulu. A  zobrazuje titu, který jste ještě nezhlédli. A  zobrazuje právě nahrávaný pořad.
3	Informace	Zde můžete vidět další detaily titulu jako zbývající místo na HDD, kvalitu záznamu apod.
4	Náhled	Náhledové okno.

4.2 Přehrávání titulů

Pro přehrávání zvolte následující:









1. Stiskněte  a  na dálkovém ovládacím a poté **Play** v menu.
2. Stiskněte  a  na dálkovém ovládacím pro výběr titulu, který si přejete přehrát.

3. Stiskněte  na dálkovém ovládacím nebo tlačítko **ENTER** (Play) na předním panelu pro začátek přehrávání.

4. Stiskněte  na dálkovém ovládacím nebo tlačítko **CANCEL** (Stop) na předním panelu pro zastavení a návrat do Seznamu titulů.

4.3 Mazání titulů



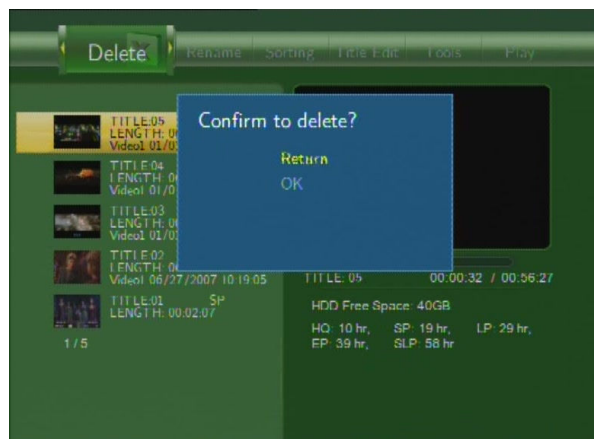

Pro smazání proveďte následující:

1. Stiskněte  a  na dálkovém ovládacím pro výběr **Delete** z horního menu.
2. Stiskněte  a  na dálkovém ovládacím a vyberte titul ke smazání.
3. Stiskněte  pro potvrzení a smazání titulu.
4. Zobrazí se potvrzovací dialog. Stiskněte  nebo  a potvrďte **OK**.
5. Stiskněte  pro smazání vybraného titulu. Pro zrušení smazání titulu zvolte **Return**.



4.4 Přejmenování titulu

Pro přejmenování titulu:

1. Stiskněte  a  na dálkovém ovládacím pro výběr **Rename** v horním menu.
2. Stiskněte  a  na dálkovém ovládacím a vyberte titul, který chcete přejmenovat.
3. Stiskněte  na dálkovém ovládacím a zadejte nové jméno

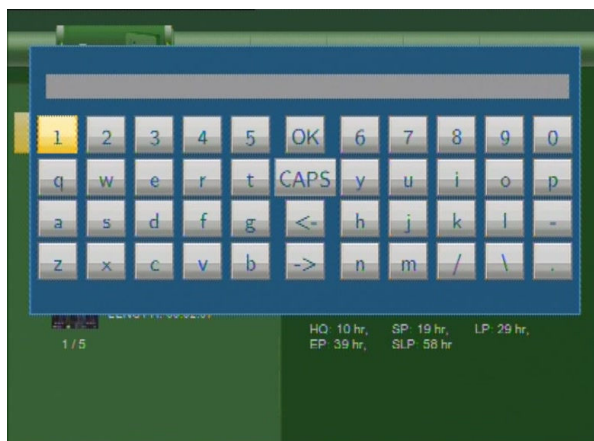



4. S pomocí šipek zadejte čísla a písmena. Přepínač **CAPS** slouží k volbě mal=velké písmeno.

Stiskněte <- pro smazání písmena a stiskem -> vložíte mezeru. Stisknutím  vložíte číslo a písmeno.

5. Po zadání zvolte **OK** a stiskněte  pro potvrzení změn.

Návrat během přejmenovávání je možný stiskem .

4.5 Třídění souborů

Stiskněte  a  na dálkovém ovládnání pro volbu **Sorting**, sloužící ke třídění titulů dle názvu, délky nahrávky, jména titulu nebo času záznamu.

Stiskněte  pro výběr v menu.

























4.6 Úprava menu titulu







Stiskněte  a  na dálkovém ovládnání pro výběr **Title Edit** (úprava titulu).

Stiskněte  a objeví se menu.





	Return	Návrat do hlavní obrazovky.
	Set Thumbnail	<p>Stiskněte  nebo  na dálkovém ovládacím pro výběr náhloedu. Volba  nebo  rychle skočí na požadované místo.</p> <p>Volbu vyberete tlačítky  nebo , potvrzení CONFIRM a stisknutí tlačítka .</p> 
	AB Erase	Smazání určitého úseku. 

	<p>Zvolte SET A a stisknutím  jej označíte jako začátek, volbou SET B označíte konec, volbou CONFIRM potvrdíte volbu.</p>
<p> Split Title</p> <p>Zvolte titul a rozdělte jej do sekcí.</p> <p>Když se dostanete do bodu, ve kterém chcete záznam rozdělit stiskněte pro potvrzení .</p> 	
<p></p>	<p>Merge Title</p> <p>Zvolte více než 2 tituly a spojte je do jednoho. Zvolte CONFIRM pro spojení souborů.</p> 
<p></p>	<p>Add Chapter Mark</p> <p>Pro přidání značky kapitoly, stiskněte  pro potvrzení, mezi těmito značkami se můžete pohybovat pomocí tlačítek  nebo  na dálkovém ovládání.</p>

		
	Remove Chapter Mark	<p>Odstranění značky kapitoly, stiskněte  pro smazání.</p> 
	Copy to FAT32 partition	<p>Funkce kopírování. V horním menu pomocí  nebo  na dálkovém ovládacím vybírejte titul pro kopírování z partition UDF na partition FAT32.</p>

4.7 Nástroje

Stiskněte  a  na dálkovém ovládacím vybírejte **Title Edit** z menu. Stiskněte  pro zobrazení menu.

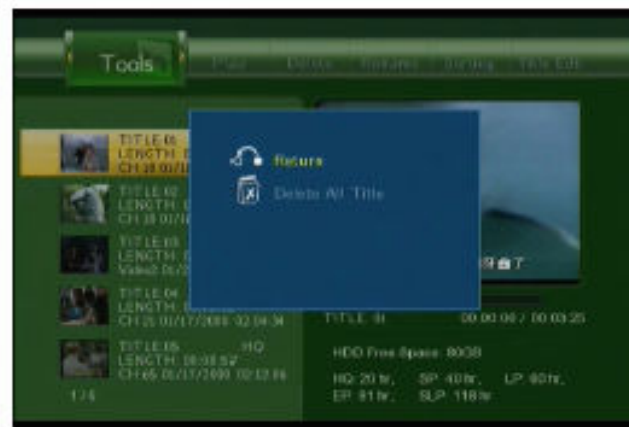

	Return	Návrat do hlavního menu.
---	---------------	--------------------------

	Delete All Title	Smazat všechny tituly.
---	-------------------------	------------------------

4.8 Ukládání nahrávaných titulů



Všechny nahrané tituly jsou dočasně ukládány v nahrávací části (partition) ve formátu UDF, který nelze zobrazit v osobním počítači. Pokud chcete nahrávky sdílet v PC je nutné titul zkopírovat do části FAT32 (partition FAT32) viz '**Copy to FAT32 partition**' v '**4.6 Úprava menu titulu**'.

5. Programové (časové) nahrávání

Časové nahrávání vám umožňuje vytvořit, upravit či smazat připravené nahrávky pro záznam.





Lze zobrazit také stav nebo historii záznamů. Stiskněte  na dálkovém ovládacím přístroji pro vstup do tohoto menu.

5.1 Vytvoření nového záznamu plánovaného nahrávání

Stiskněte  a  na dálkovém ovládacím přístroji pro výběr v menu volby **Edit**.



Zvolte **Add a New Schedule** a stiskněte . Zobrazí se:





Použijte  a  na dálkovém ovládacím přístroji pro pohyb mezi položkami, stisknutím  a  upravíte volbu.

Start Time	Zadejte datum a čas začátku nahrávání.
Length	Zadejte délku nahrávání
Repeat	Zvolte jak často chcete naplánovat opakovaný záznam. Vyberte si z Once (Jednou), Everyday (Denně), Mon-Fri (Po-Pátek), Mon-Sat (Po-Sobota) nebo individuální dny týdne.
Quality	Zvolte kvalitu záznamu. Volte z HQ, SLP, EP, LP a SP. Čím vyšší kvalita záznamu, tím větší místo potřebujete na HDD. Požadované místo nutné pro záznam ve zvolené kvalitě naleznete v levé části obrazovky (HDD Free Space).
Preview	Náhledové okno vybraného programu.

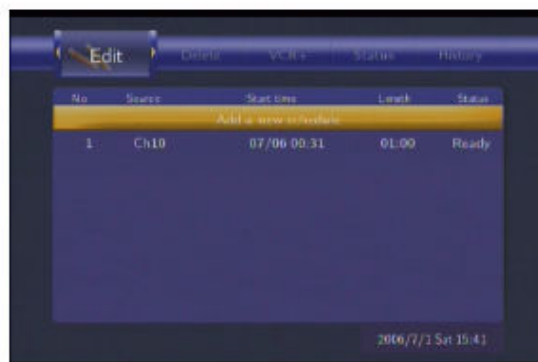

5.2 Úprava plánu nahrávání

Stiskněte  a  na dálkovém ovládacím přístroji a zvolte **Edit** v menu.





Zvolte naplánovaný záznam v seznamu a stiskněte . Zobrazí se plán nahrávání, který můžete znova měnit viz '5.1'.

5.3 Smazání připravených záznamů

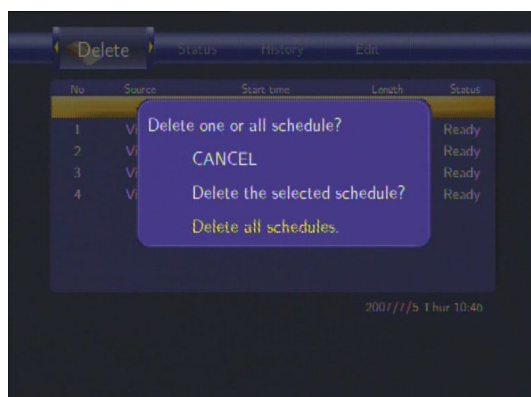

Stiskněte  a  na dálkovém ovládacím přístroji pro výběr **Delete** v menu.

Vyberte záznam, který chcete smazat a stiskněte . Zobrazí se potvrzovací okno.





Zvolte **CANCEL (ZRUŠIT)**, **Delete the selected schedule (Smazat vybraný plán)** nebo **Delete all schedules (Smazat všechny plány)**. Stiskněte  pro potvrzení.

5.4 Zobrazení plánu nahrávání

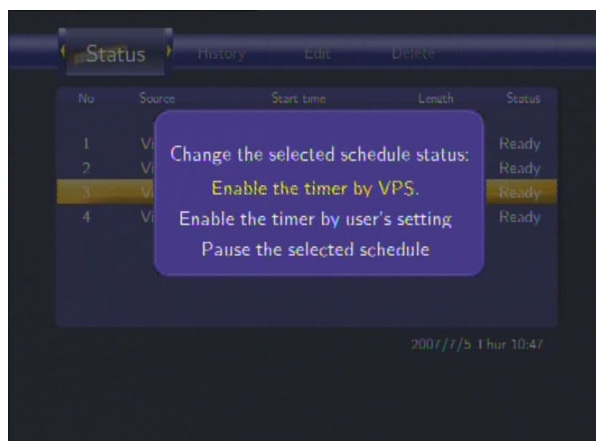

Stiskněte  a  na dálkovém ovládacím zařízení zvolte **Status** v menu.

Zobrazí se seznam pro záznam. Zvolte záznam a stiskněte .



Zvolte **Enable VPS (Povolit VPS)**, **Disable VPS (Zakázat VPS)** nebo **Pause the selected schedule (Pozastavit vybraný záznam)**. Stiskněte  pro potvrzení.

5.5 Zobrazení historie nahrávání

Stiskněte  a  na dálkovém ovládacím zařízení a zvolte **History** v menu.

Zde můžete vidět úplnou historii naplánovaných záznamů.

No	Source	Start time	Length	Status
Add a new schedule				
1	Video1	07/07 10:45	01:00	Ready
2	Video1	07/07 14:44	01:00	Ready
3	Video1	07/08 08:46	01:00	Pause
4	Video1	07/10 10:46	02:00	VPS On

2007/7/5 11:47

6. Menu nastavení





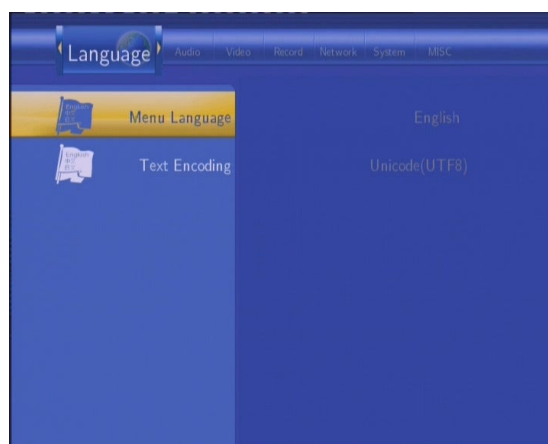

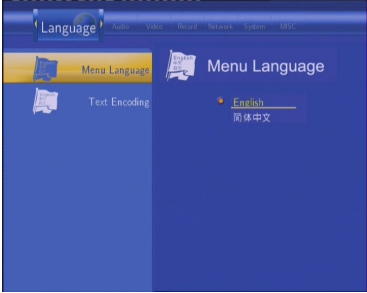

Pro vstup do menu stiskněte **Setup** v hlavním menu nebo  na dálkovém ovládacím přístroji.

6.1 Jazykové nastavení



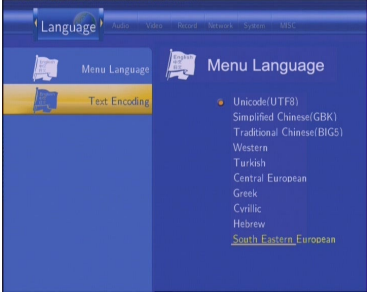







Stiskněte  a  na dálkovém ovládacím přístroji pro volbu **Language (Jazyk)** v menu.

Menu Language	Výběr jazyka pro zobrazovací menu na TV (OSD).
----------------------	--



	 <p>Stiskněte  a  pro výběr. Stiskněte  pro potvrzení.</p>
Text Encoding	<p>Kódování.</p>  <p>Stiskněte  a  a zvolte z menu požadované kódování (čeština = Central European). Stiskněte  pro potvrzení.</p>

6.2 Audio nastavení









Stiskněte  a  na dálkovém ovládacím zařízení pro výběr **Audio** v menu.





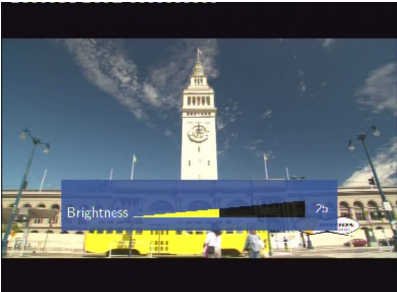





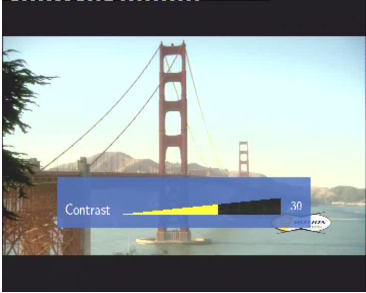

Night Mode	<p>Výběr nočního audio režimu.</p> <p>Stiskněte  a  pro výběr Off (Vypnuto), On (Zapnuto), a Comfort (Komfort). Stiskněte  pro potvrzení.</p>
S/PDIF	<p>Zvolte pro režim S/PDIF.</p> <p>Stiskněte  a  pro výběr z Raw a LPCM. Stiskněte  pro potvrzení.</p>

6.3 Video nastavení



Stiskněte  a  na dálkovém ovládacím zařízení pro volbu **Video** v menu.





<p>Aspect Ratio</p>	<p>Poměr stran</p>  <p>Stiskněte  a  pro výběr z Pan Scan 4:3, Letter Box 4:3 nebo 16:9. Stiskněte  pro potvrzení.</p>
<p>Brightness</p>	<p>Nastavení jasu.</p>  <p>Stiskněte  a  pro nastavení jasu. Nové nastavení zkontrolujte na obrazovce. Stiskněte  pro potvrzení.</p>
<p>Contrast</p>	<p>Nastavení jasu.</p>





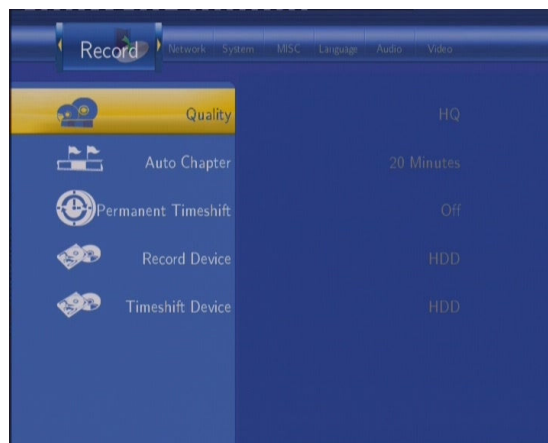







	 <p>Stiskněte  a  pro nastavení jasu. Nové nastavení zkontrolujte na obrazovce. Stiskněte  pro potvrzení.</p>
<p>Video Output</p>	<p>Volba typu video výstupu.</p>  <p>Stiskněte  a  pro nastavení video výstupu dle svých preferencí. Stiskněte  pro potvrzení.</p>
<p>Video System</p>	<p>Nastavení TV systému.</p>  <p>Stiskněte  a  pro nastavení TV systému dle vaší TV. Stiskněte  pro potvrzení.</p>

6.4 Nastavení předvoleb záznamu



Stiskněte  a  na dálkovém ovládní pro volbu **Record** v menu.



<p>Quality</p>	<p>Kvalita záznamu</p>  <p>Stiskněte  a zvolte kvalitu záznamu. Čím vyšší kvalita, tím více místa na HDD potřebujete. Stiskněte  pro potvrzení.</p>
<p>Auto Chapter</p>	<p>Pro automatické vkládání značek kapitol.</p>  <p>Stiskněte  a  pro výběr intervalu, stiskněte  pro potvrzení.</p>
<p>Permanent Timeshift</p>	<p>Pro nastavení režimu Time Shift.</p>

	 <p>Stiskněte  a  pro výběr On (Zapnuto) a Off (Vypnuto). Stiskněte  pro potvrzení. Pokud vyberete On (Zapnuto), funkce Time Shift bude neustále aktivní.</p>
<p>Record Device</p>	<p>Volba zařízení pro ukládání záznamu.</p>  <p>Stiskněte  a  pro výběr HDD nebo USB. Stiskněte  pro potvrzení.</p>
<p>Timeshift Device</p>	<p>Volba zařízení Time Shift.</p>  <p>Stiskněte  a  pro výběr z HDD, USB a Auto. Stiskněte  pro potvrzení.</p>

6.5 Nastavení sítě

Stiskněte  a  na dálkovém ovládacím přístroji pro volbu **Network** v menu.

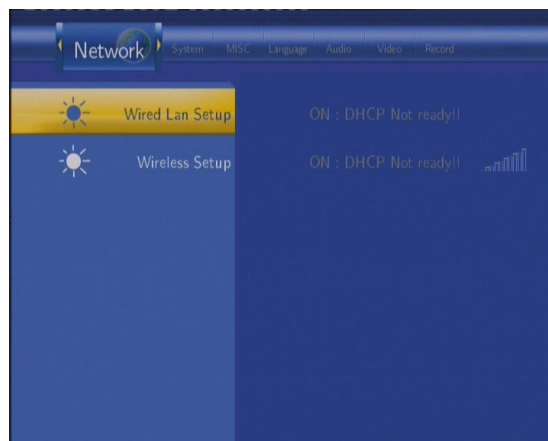

Wired Lan Setup

DHCP DNS(AUTO)

Automatické nastavení DNS serveru.

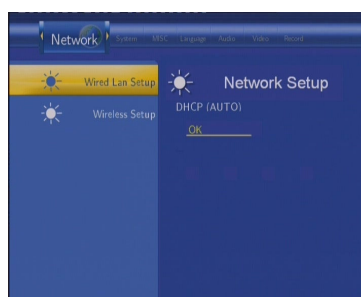

Stiskněte  pro potvrzení.

FIX IP (MANUAL)

Pevná IP adresa, poté je nutné zadat také: IP adresu, Subnet Mask, Default Gateway. Pro další detaily kontaktujte vašeho administrátora sítě.

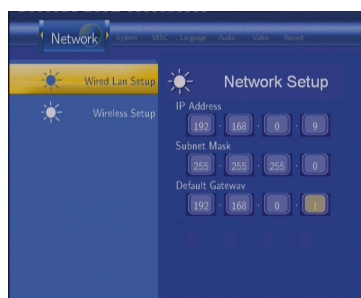

Použijte **navigační** a **numerická** tlačítka pro zadání IP adresy.



Stiskněte  pro potvrzení.

Wireless Setup

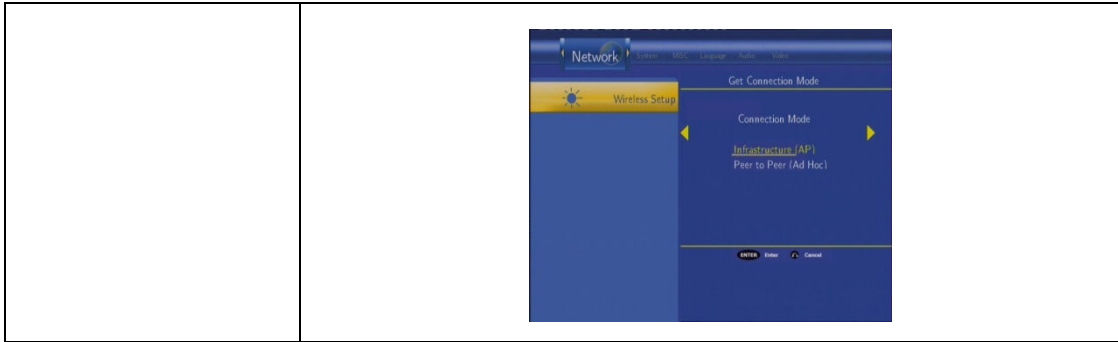
Změna tohoto nastavení je možná jedině pokud jste si zakoupili speciální WiFi USB adaptér Evolve (**není součástí dodávky**). Adaptér umožní bezdrátové připojení přehrávače pomocí routeru nebo napřímo metodou Ad-Hoc.





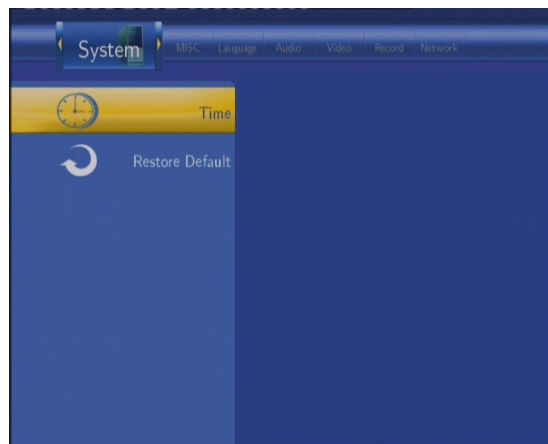

6.6 Systémová nastavení

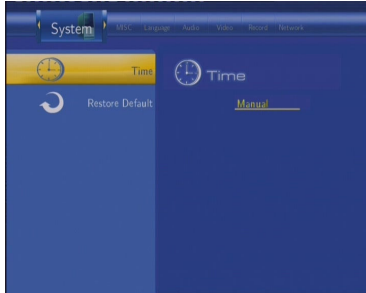
Stiskněte  a  na dálkovém ovládacím pro volbu **System** v menu.

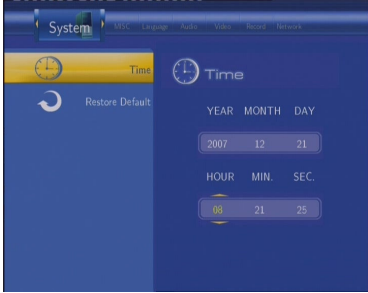

<p>Time</p>	<p>Nastavení času.</p> <div style="text-align: center;">  </div> <p>Stiskněte  a zvolte manuální nastavení.</p>
--------------------	--

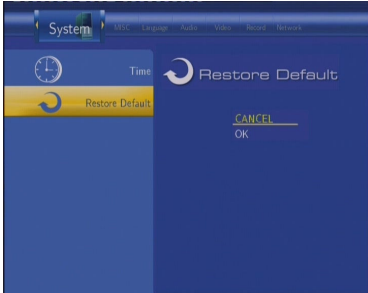
	 <p>Volbou  a  a šipkami nahoru a dolů nastavte všechna pole.</p> <p>Stiskněte  pro potvrzení.</p>
<p>Restore Default</p>	<p>Obnovení původního nastavení.</p>  <p>Zobrazí se povzovací dialog, zvolte OK a stiskněte Enter pro obnovení původních hodnot.</p>

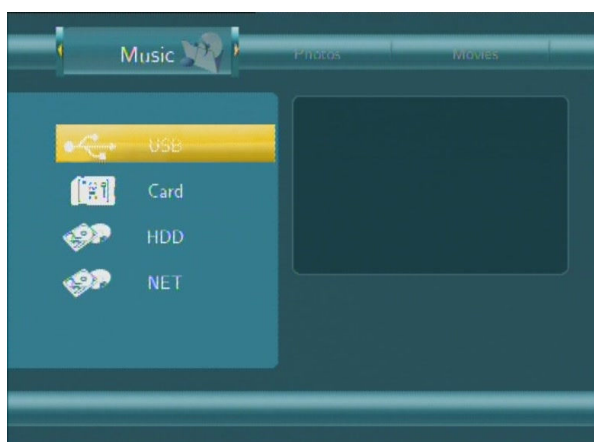

7. Menu prohlížeče

Toto menu vám umožní procházet a přehrávat hudbu, fotografie a filmové soubory uložené na HDD, externím USB zařízení, paměťové kartě nebo v síti. Pro vstup do tohoto menu zvolte **Browser** v hlavním menu.









Stiskněte  a  pro výběr paměťového zařízení a volbu potvrďte .

7.1 Hudba

Použijte  a  na dálkovém ovládacím zařízení pro výběr záložky **Music (Hudba)**.





Stiskněte  a  pro výběr složky, která obsahuje vaše audio soubory. Náhled informací o souboru se zobrazí na obrazovce, stiskněte  a  pro výběr souboru k přehrávání a stiskněte .

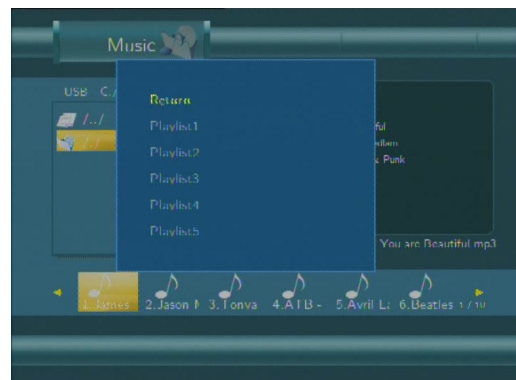
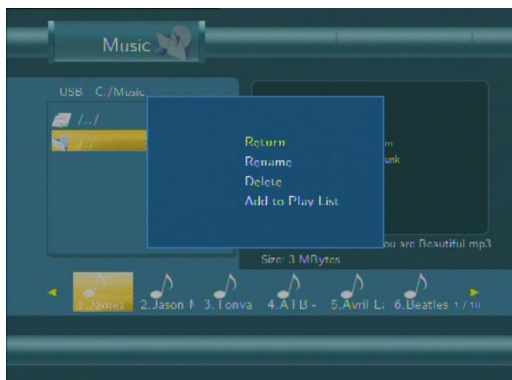



Stiskněte  pro zobrazení menu, které umožní přidání souboru do Playlistu.



7.2 Fotografie



Použijte  a  na dálkovém ovládacím zařízení pro výběr záložky **Photos**.





Stiskněte  a  pro výběr složky s fotografiemi. Náhled s informacemi bude zobrazen na obrazovce společně s náhledem fotografie. Fotografii vyberete  a  pro zobrazení na celé obrazovce stiskněte .

Poznámka:



1. Pokud je fotografie zobrazena v režimu FULL screen (celá obrazovka), slide show začne automaticky.
 2. Při poslechu hudby můžete zároveň prohlížet fotografie.
-

Tlačítka  nebo  lze fotografie otáčet, stisknutím  lze přiblížit/oddálit fotografii ve 3 stupních.



7.3 Filmy

Použijte  a  na dálkovém ovládní pro výběr záložky **Movies** v menu.



Stiskněte  a  pro výběr složky s filmy. Náhled s informacemi bude zobrazen na



obrazovce společně s náhledem filmu.

Stiskněte  a  pro výběr filmu, který chcete zobrazit a stiskněte .

V tomto režimu jsou podporovány soubory typu DAT, VOB, IFO, MPG, AVI a TS.

Přiblížit/oddálit film můžete s použitím tlačítka  ve 4 úrovních.

7.4 Všechny typy souborů

Použijte  a  na dálkovém ovládacím zařízení pro výběr záložky **All**.

7.4 Prohlížení v síti

Můžete přehrávat multimediální soubory přes vaši počítačovou síť. obsah sdílené složky.

Nejdříve si přečtěte kapitolu **‘6.5 Změna síťového nastavení’** pro správné nastavení.

Po zvolení NET v menu **Browser**, zde naleznete dvě možnosti jak najít sdílené soubory ve vaší síti.

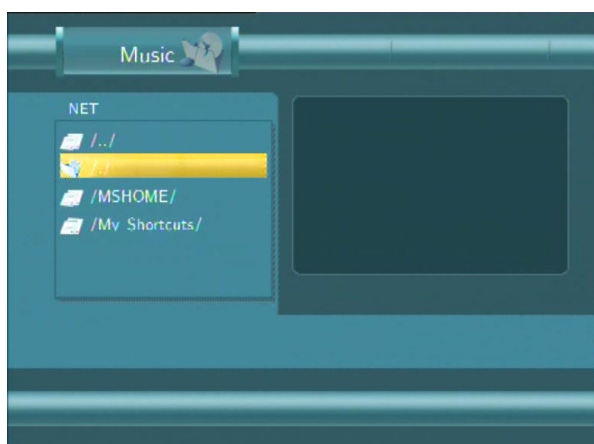

7.4.1 Prohlížení pomocí Workgroup (Pracovní skupiny)

Nastavte ve vašem počítači **‘Sdílení’** pro složku, ve které máte uloženy soubory ke

sdílení. Můžete zvolit skupinu, ke které patří vaše PC, vyberte jméno PC a stiskněte 

pro potvrzení (někdy je nutné provést restart PC nebo Media Centre pro zobrazení nových nasdílených složek).



Poté zvolte sdílené multimediální soubory, které chcete spustit.



Pozn.: Vzhledem k různým podmínkám v různých sítích, nelze někdy využít tyto volby. Jako druhou možnost vyzkoušejte volbu 'My Short Cuts'.



7.4.2 Prohlížení pomocí 'My Shortcuts' (Mé záložky)

Můžete nastavit určenou adresu 'Specific File Server IP' a přistupovat k ní z volby v menu 'My Shortcuts'.

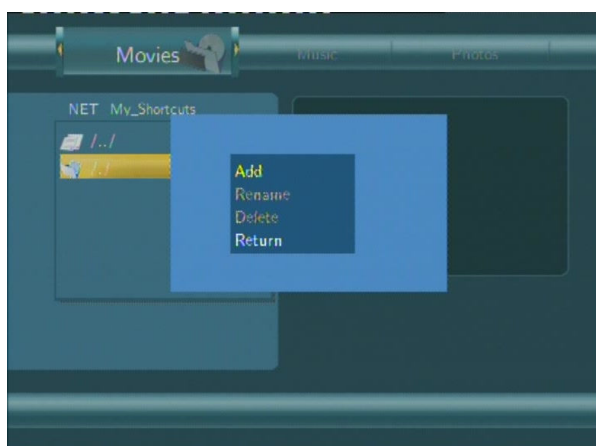
Stiskněte  pro toto menu.

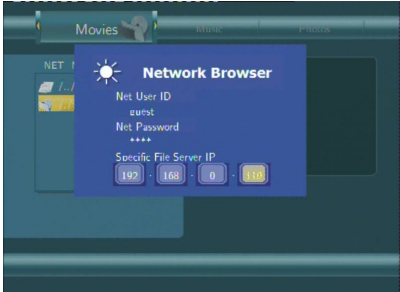

Zvolte **Add** a zobrazí se menu **Network Browser**.

Network Browser	<p>Zvolte Net User ID, Net Password a Specific File Server IP, který umožní procházet síť pomocí 'My Short Cut'.</p> 
	<p>Zadejte požadované hodnoty a potvrďte nastavení tlačítkem .</p>

Zvolte IP adresu a stiskněte  pro potvrzení.

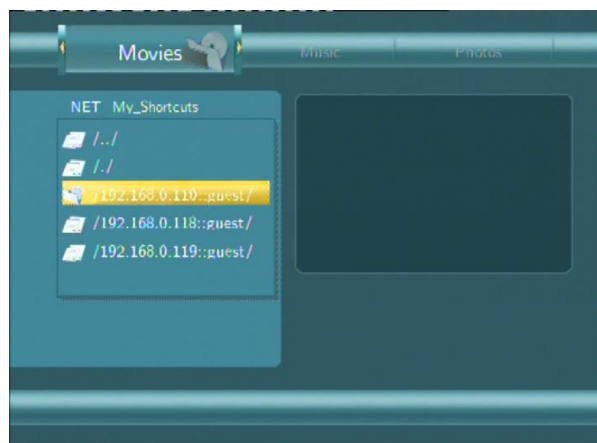

Vyberte sdílené multimediální soubory, které chcete přehrát.

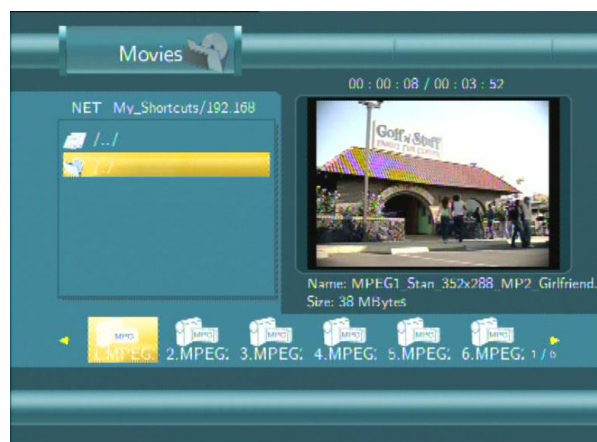

8. Menu playlistu

Toto menu vám umožní procházet a přehrávat vaši oblíbenou hudbu v seznamu (playlistu). Zvolte **Playlist** v menu, můžete si vytvořit až 5 playlistů.

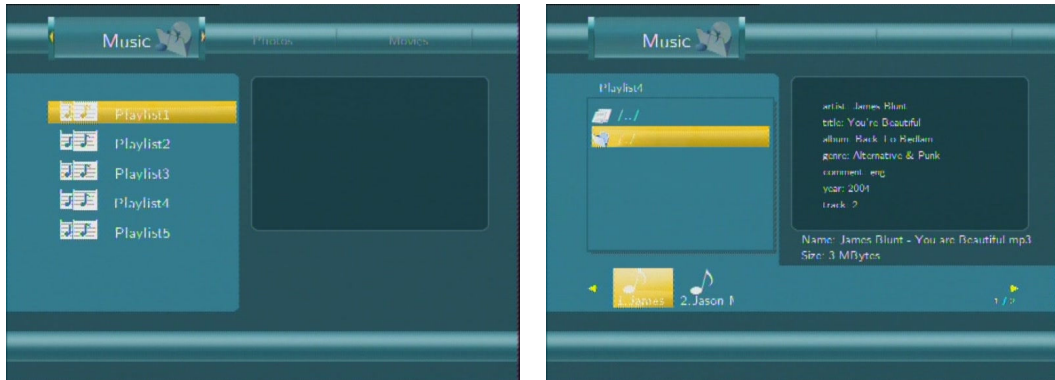



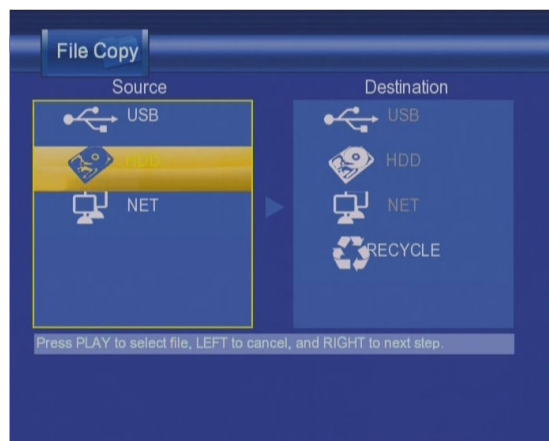

9. Kopírování

Stiskněte  na dálkovém ovládacím pro vstup do menu **File copy** (Kopírování souborů), které vám umožní kopírování souborů mezi HDD, USB zařízeními a sítí.

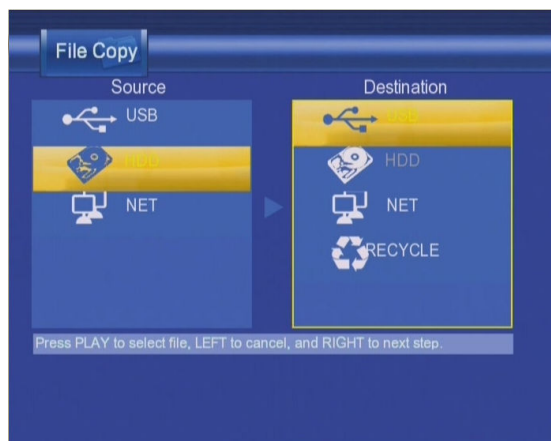

Krok 1: Zvolte zdroj kopírování a cílové zařízení kam chcete uložit soubory.



Stiskněte  a  pro výběr zařízení. Stiskněte  pro zrušení a  pro další krok.



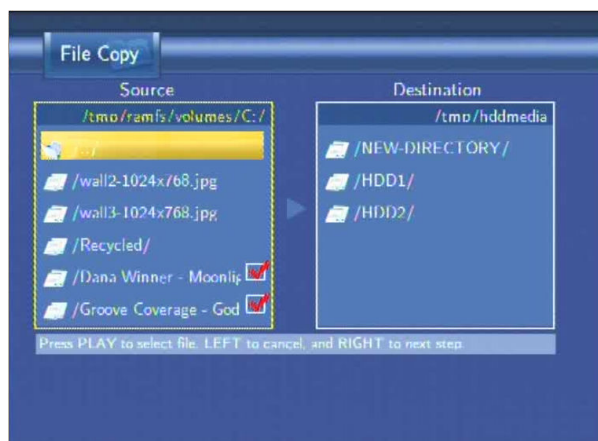

Krok 2: Zvolte zdrojový soubor, který chcete zkopírovat.

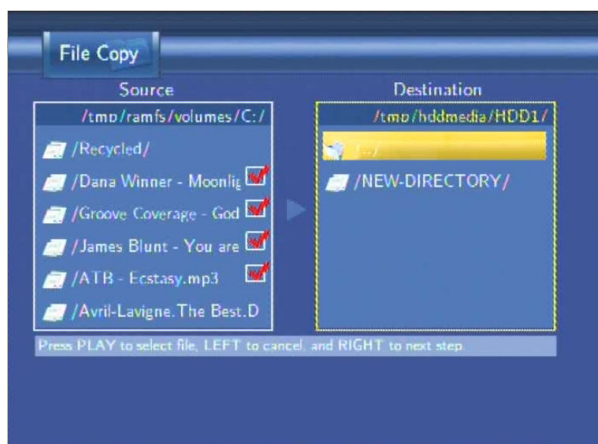

Stiskněte  pro výběr souborů,  pro zrušení a  pro další krok.



Krok 3: Zvolte cílovou složku pro uložení zvolených souborů.

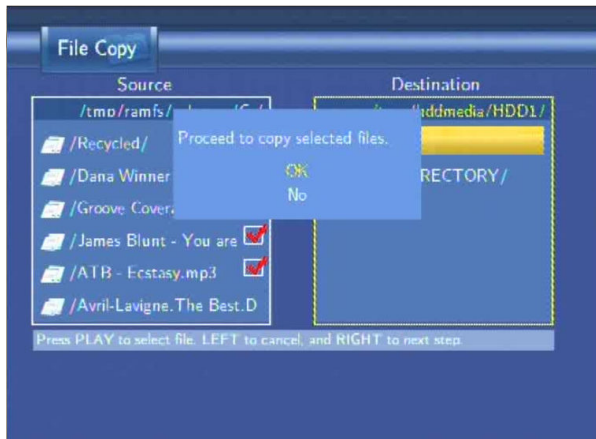

Stiskněte  a  pro výběr složky. Stiskněte  pro zrušení a  pro další krok.

Krok 4: Pokračování kopírování souborů.



Stiskněte  a  pro výběr volby **OK**, stiskněte  pro potvrzení, poté začne samotné kopírování.

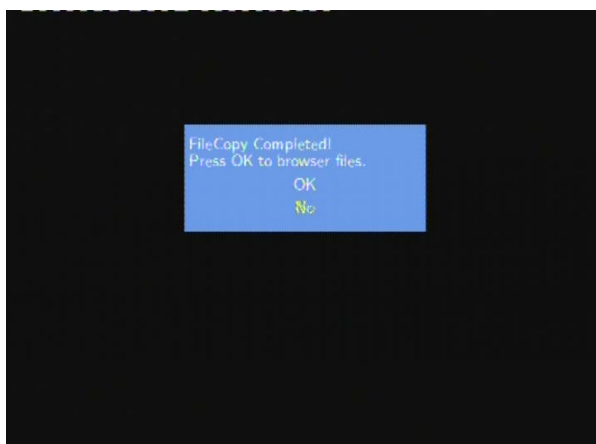
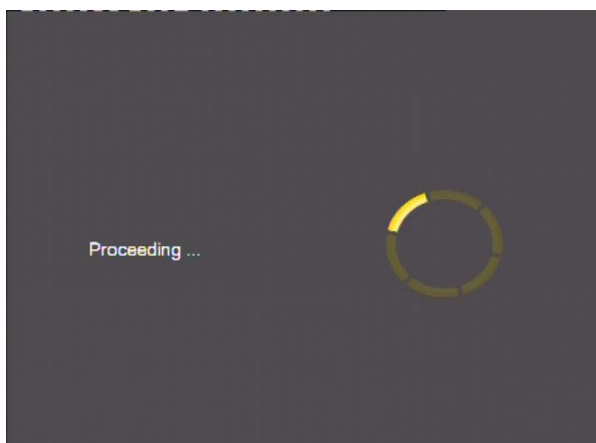

10. Funkce NAS

Přehrávač může být používán jako NAS (Network-Attached Storage) zařízení. Lze jej připojit do domácí sítě pomocí Ethernet nebo WLAN. Tato funkce umožní ukládat a třídit velká množství dat snadněji než kdykoliv dříve.

Když je síťové připojení zvoleno a připraveno k použití napište: \\NAS nebo \\IP Address do příkazového řádku (START > Spustit > cmd) nebo do řádku pro adresu v prohlížeči Internet Explorer ve vašem PC (například IP adresa přehrávače je 192.168.0.9, napište prosím: \\192.168.0.9 nebo \\NAS), a klikněte OK nebo Enter tlačítko na klávesnici.

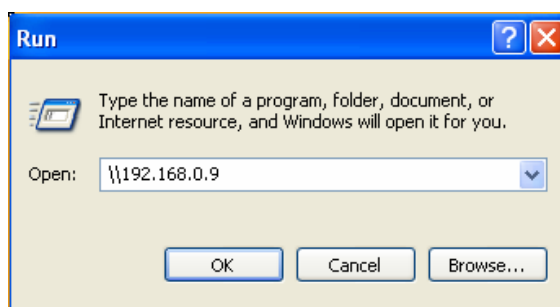

Poté již můžete zobrazit a upravovat obsah HDD vašeho přehrávače. Tímto způsobem lze také přehrávat a kopírovat soubory mezi vaším PC a přehrávačem.

Pozn: Souborový systém NTFS na HDD přehrávače bude pouze ke čtení (read-only).

12. Dodatky

12.1 Specifikace

Podporované USB:

- USB disky a HDD
 - jiná USB Mass Storage zařízení
-

Podporované paměťové karty:

- SD/MMC/MS/MS Pro
-

Podporovaný obsah:

- DAT/VOB/IFO/MPG/AVI/MPEG-2 TS
 - MP3/WMA
 - Kompresní poměr: mezi 32 kbps a 320 kbps
 - JPEG/BMP
-

Podporované video kodeky:

- MPEG-1/MPEG-2
 - MPEG-4 ASP: XviD
-

Podporované audio kodeky:

- MP2/MP3 /OGG Vorbis/WMA standard (DRM, Pro & Advanced Profile nejsou podporovány)/PCM
-

Podporované formáty titulků:

- SRT, SMI, SSA, IDX/SUB
-

Podporované zařízení pro nahrávání:

- vestavěný pevný disk
 - USB HDD
-

Video záznamový režim

Režim	80 GB HDD	120 GB HDD	160 GB HDD
HQ	16hod	24hod	33hod
SP	32hod	48hod	66hod
LP	48hod	72hod	99hod
EP	64hod	96hod	132hod
SLP	96hod	144hod	198hod

Video záznamový formát

- HQ/SP/LP/EP/SLP režim: MPEG-2 MP@ML
-

Audio záznamový formát

- HQ/SP/LP/EP/SLP režim: MP2 2-kanál.
-

Specifikace video výstupu

Kompozitní výstup	1 Vpp 75 Ohm
Komponentní výstup	Y:1 Vpp 75 Ohm Cb:0.7 Vpp 75 Ohm Cr:0.7 Vpp 75 Ohm

Audio

DA konvertor	24-bit/192kHz
AD konvertor	24-bit/96kHz
Odstup signálu od šumu (1kHz)	≥ 95dB
Dynamický rozsah (1kHz)	≥90dB
Kanál	≥95dB
Celkové harm. zkreslení (1kHz)	≤-85dB

Obecné

Power Supply	AC 100~240V	50~60Hz
Operační teplota	+5°C až +35°C	
Operační vlhkost	5% až 80% RH	
Hard Disk	3.5" SATA HDD	
Rozměry	53 x 164.4 x 203 mm	
Hmotnost	přibližně 1.5 kg	

Pozn.: Specifikace a design výrobků se mohou měnit bez předchozího upozornění.

12.2 FAQ

Otázka 1. Můj počítač nerozpozná můj přehrávač.

Odpověď:

- (1) Ujistěte se, že přehrávač je zapnutý. Pokud je vypnutý PC jej nerozpozná.;
- (2) Ujistěte se, že přehrávač je připojen k PC (viz kapitola Připojení k PC);
- (3) Doporučujeme použít USB konektor, který je umístěn vzadu na vašem PC, některé přední USB nejsou vždy 100% zapojeny.

Otázka 2. Když se pokouším odpojit USB zařízení, objevuje se mi hlášení "Zařízení nelze nyní odpojit, vyzkoušejte později znovu"?

Odpověď:

Uzavřete všechny programy, které by mohly využívat data z přehrávače, týká se také Windows® Exploreru. Pokud se nic nezmění, uzavřete všechny programy, vyčkejte 20 sekund a poté vyzkoušejte odebrání znovu. Pokud se nic nestane vypněte přehrávač a odpojte USB kabel.

Otázka 3. Našel jsem nové názvy souborů a složky, které jsem nikdy nevytvářel.

Odpověď:

Nejpravděpodobnější je poškození alokační FAT tabulky. Toto může nastat při nestandardním vypnutí přehrávače nebo při čtení/zápisu na USB disk. Někdy operační systémy Windows nebo Macintosh zapisují na HDD během používání pomocné soubory jako finder.def, system volume info atd. Tyto soubory nijak nepoškodují přehrávač.

Otázka 4. Používám přehrávač k přenášení souborů mezi různými počítači. Poškodí defragmentace HDD nějak přehrávač?

Odpověď:

Defragmentace je vhodná při častém zapisování a mazání na HDD a nijak nepoškodí přehrávač.

Otázka 5. Mé soubory zmizely z přehrávače.

Odpověď:

Ujistěte se, že máte zvolen správný filtr typu zobrazení: Photos (fotografie), Music (Hudba) nebo Movies (Filmy) nebo zvolte ALL (Všechny typy souborů).

Otázka 6. Proč některé podporované formáty fotografií nemohou být zobrazeny?

Odpověď:

JPEG formát má několik režimů, ale přehrávač nepodporuje všechny. Proto je nutné změnit režim na ten který je podporován.

(1) Použijte Adobe Photoshop a otevřete fotografii;

(2) Zvolte "Uložit jako" a volbu "Baseline (standard)" nebo "Baseline optimized";

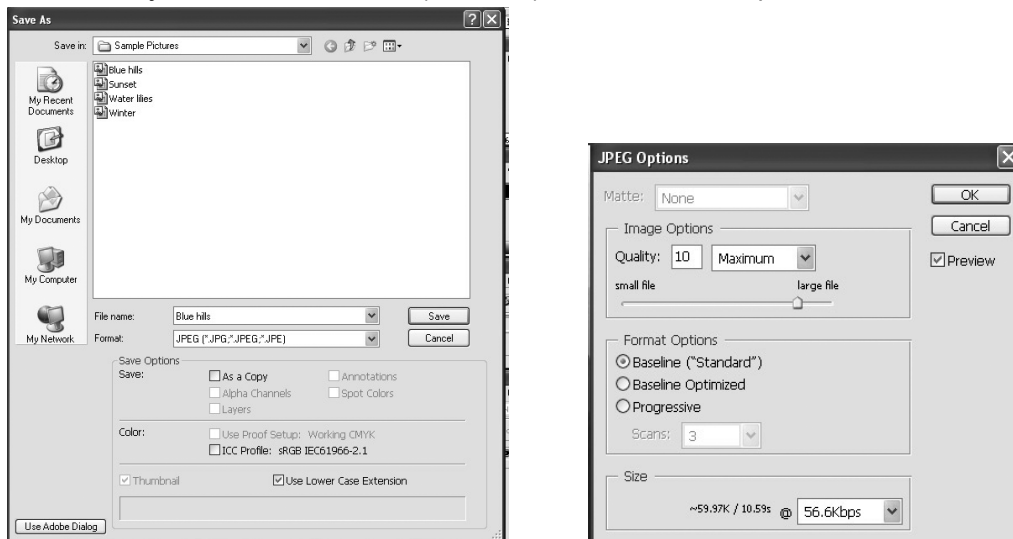

(4) Klikněte OK.

Otázka 7. Proč během přepínání v režimu Y/Pb/Pr mezi formáty 480P, 576P, 720P, 1080I, vzniká deformovaný obraz na TV?

Odpověď:

Zkontrolujte jaké rozlišení vaše TV podporuje, změnit výstup lze na dálkovém ovládní

stiskem tlačítka TV SYSTEM a volbou PAL/NTSC. HD rozlišení (720p, 1080i) je možné zobrazit, pokud vaše TV obsahuje komponentní vstup. Pokud při nastavování vaše TV nezobrazí zadanou hodnotu a vy získáte černou obrazovku, přepněte vstup pomocí tlačítka SOURCE na funkční hodnoty.

Otázka 9. Proč nemám u filmu také zvuk při použití výstupu Y/Pb/Pr?

Odpověď:

Y/Pb/Pr je pouze video výstup, připojte také A/V VÝSTUP nebo S/PDIF jack na výstup zvuku.

Otázka 10. Proč můj přehrávač nedetekuje pevný disk?

Odpověď:

Ujistěte se, že jste firmware nainstalovali správně a že nebyly smazány systémové partition na pevném disku. Pokud se vyskytnou na disku chyby, zazálohujte svá data a nainstalujte firmware znovu prosím dle návodu v manuálu.

Otázka 11. Některé funkce jako nahrávání, Time Shift a další nefungují?

Odpověď:

Pokud zjistíte, že některé funkce nefungují správně, změňte nastavení na původní hodnoty viz Systémová nastavení a nastavte přehrávač znova.

Otázka 12. Během přehrávání filmů některá tlačítka jako PREV, NEXT, A-B, někdy nelze použít.

Odpověď:

Tyto tlačítka jsou vyhrazena pro nahrané soubory a soubory IFO (DVD).

12.3 Záruka

Záruka se NEVZTAHUJE na:

- poškození přírodními vlivy jako oheň, voda, statická elektřina apod.
- poškození neautorizovanou opravou
- úmyslné poškození
- přehrávač byl upravován nebo zabudován do jiných výrobků.
- výrobce a prodejce nenesou žádnou odpovědnost za případnou ztrátu dat uložených na disku
- nesprávné zacházení nebo instalaci

Další produkty značky EVOLVE

Nepřehlédněte nabídku dalších produktů značky EVOLVE. Podrobnosti naleznete na www.evolve.cz.

- DVB-T přijímače
- LCD TV a monitory
- Alkohol testery
- Navigace GPS
- MP3 a MP4 přehrávače

- DVD přehrávače
- Hodinky
- Meteostanice
- Dobíjecí baterie
- Telefony

ZÁRUČNÍ LIST

EVOLVE multimediální centrum

Výrobní/sériové číslo.....

Datum prodeje.....

Razítko a podpis prodávajícího.....

Záruční doba

Dovozce výrobku do České republiky garantuje, že výrobek je bez materiálových a funkčních závad a na jejich případný výskyt poskytuje záruku v délce 24 měsíců ode dne prodeje. Pokud se po tuto záruční dobu u výrobku objeví závady způsobené chybou materiálu nebo výroby, zajistí dovozce bezplatnou servisní opravu nebo výrobek vymění za funkční.

Záruční podmínky

Při reklamaci je nutno předložit jak tento řádně vyplněný záruční list, tak i doklad o zakoupení (účtenku nebo fakturu). Záruka platí pouze tehdy, pokud je výrobek užíván v souladu s určením a jsou dodrženy všechny podmínky provozu. Před prvním použitím je nutno si prostudovat návod k použití. Reklamaci lze uplatnit pouze v prodejně nebo u prodejce, kde byl výrobek zakoupen. Reklamační podmínky se řídí platnými zákony České republiky. Běžné opotřebení kabelů, baterií, akumulátorů, sluchátek nebo mechanické opotřebení kontaktních ploch nebo čtecích hlav nelze považovat za závadu v rámci záruky. V případě zjištění neoprávněné reklamace hradí zákazník nezbytně nutné výdaje spojené s neoprávněnou reklamací (např. přepravní náklady).

Zánik nároku na záruku

Zákazník ztrácí nárok na bezplatnou opravu nebo výměnu produktu v době záruky v případě, že: došlo k poškození ohněm, vodou, statickou elektřinou, přepětím v elektrorozvodné nebo jiné síti, nehodou, vytečením elektrolytu baterií, nadměrným opotřebením, mechanickým poškozením, používáním v prašném nebo zakouřeném nebo jinak znečištěném nebo agresivním prostředí, čištěním nebo nesprávnou manipulací, došlo k neoprávněnému zásahu do záručního listu nebo prodejního dokladu nebo jeden nebo oba tyto doklady nejsou k dispozici, výrobek byl používán k jinému než určenému účelu, výrobek nebyl předán k reklamačnímu řízení v původním obalu a s kompletním dodaným příslušenstvím.