

EVOLVE

Multimediální centrum

MediaCorder

Uživatelský manual

1. Úvod

1.1 Úvod

Tento multimediální přehrávač s funkcí nahrávání má následující hlavní funkce:

Video záznam - podpora nahrávání a programování nahrávání ve formátu MPEG-2 (.mpg, nebo .ts), snadný záznam analog. nebo DVB-T signálu, úprava záznamu; Time-shift

Přehrávání filmů - podpora DAT (VCD), VOB (DVD), IFO (DVD), MPG (MPEG-2/1), AVI (MPEG-4 ASP: XviD), a MPEG2 TS souborů;

Hudba - podpora MP3, OGG a WMA,

Fotografie - JPEG a BMP soubory;

Čtečka paměť. karet - SD/MMC/MS/MS Pro

Ukládání dat – pracuje jako přenosný disk s použitím USB portu

Síťové připojení - Ethernet & WLAN streaming přehrávání a NAS funkce (WiFi funkce podporována se speciálním USB WiFi dongle, není součástí dodávky)

HDMI - High-Definition Multimedia Interface přenáší digitální audio a video signál v nejvyšší kvalitě jedním kabelem, což zjednodušuje připojení a zajišťuje nejvyšší kvalitu domácího kina.

SCART - podporuje SCART připojení

USB HOST - podpora 2 USB host portů

Analogová TV - příjem pozemního analogového TV vysílání

DVB-T - příjem pozemního digitálního signálu, podpora EPG a teletextu

1.2 Upozornění

1.2.1 Doporučení k použití

Provozní teplota v rozmezí +5°C až +35°C

1.2.2 Upozornění pro pevný disk

Přehrávač používá interní pevný disk pro ukládání dat, disk lze defragmentovat pomocí obvyklého software. Data uložená na pevném disku mohou být poškozena nebo ztracena z důvodu fyzického poškození disku, elektrického proudového nárazu, ztráty napájení, proto doporučujeme zálohovat svá data. Dodavatel a dovozce nenesou žádnou odpovědnost za ztrátu uložených dat.

1.2.3 Další

- ✧ pokud se přehrávač dostane do kontaktu s vodou osušte jej hadříkem a vytřete dosucha
- ✧ nerozebírejte přehrávač, neměňte jeho design - na škody vzniklé touto manipulací se nevztahuje záruka
- ✧ netiskněte velkým tlakem tlačítka na přehrávači
- ✧ zabraňte nárazům, úderům, třesení a nevystavujte přehrávač magnetickému poli
- ✧ pokud elektrostatické pole způsobí nestandardní chování přehrávače, vypněte jej z napájení a po krátké chvíli opět připojte

1.3 Připojení

1.3.1 Připojení k PC

(1) Ujistěte se, že přehrávač je napájen;

(2) Připojte mini USB konektor do USB portu přehrávače;

(3) Připojte velký konektor USB do PC.

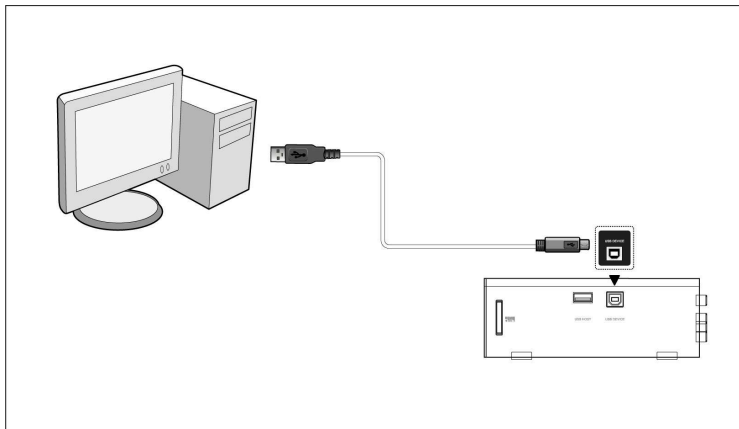

1.3.2 Připojení USB mass storage zařízení (USB flash disk, USB HDD atd.)

(1) Ujistěte se, že přehrávač je napájen;

(2) Připojte zařízení do jednoho z USB hostitelských portů přehrávače.

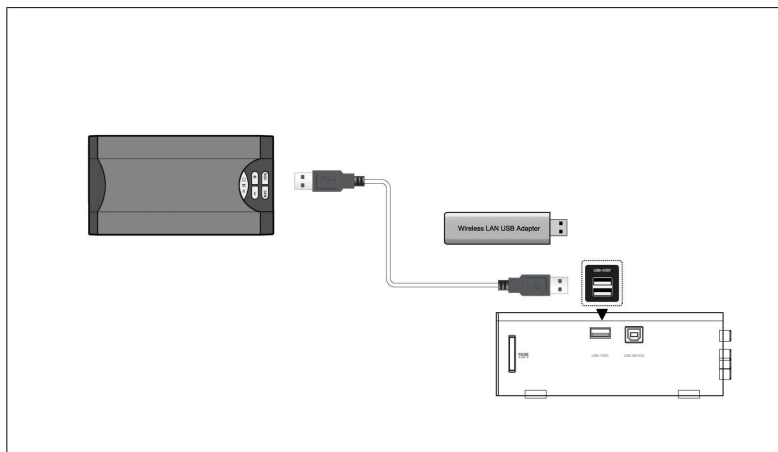

1.3.3 Vložení paměťové karty

Vložte paměťovou kartu do slotu

(1) Vložte paměť. kartu správně do slotu;

(2) Vložte paměť. kartu dle šipky na obrázku.

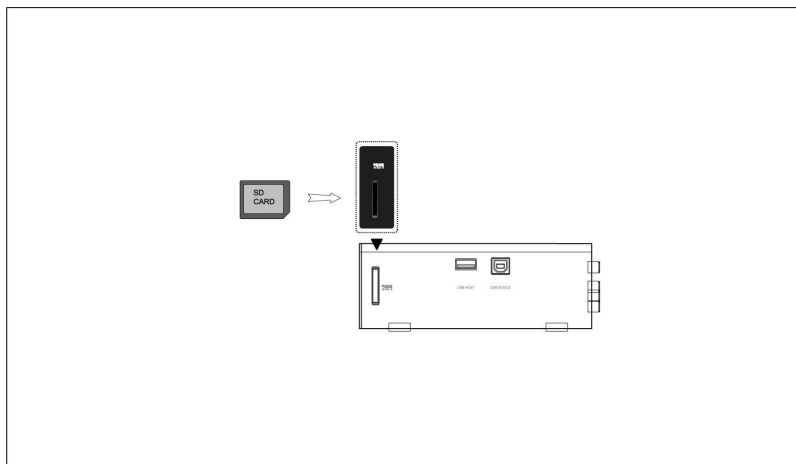

1.3.4 A/V připojení

1. A/V vstup

- (1) Připojte dle obrázku barevný kabel do AV vstupu přehrávače;
- (2) Dle obrázku připojte barevný kabel A/V do výstupu ze satelitu nebo DVB-T přijímače. Takto můžete nahrávat z těchto připojených zařízení.

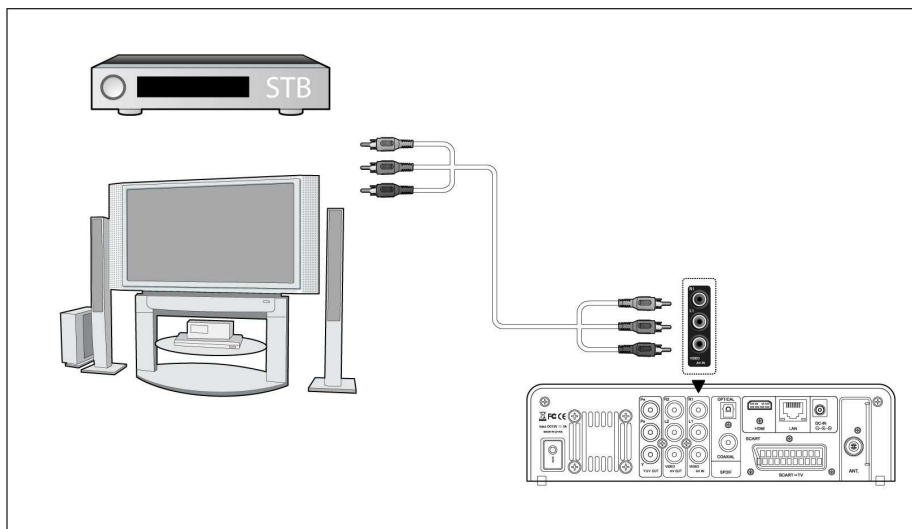

2. A/V výstup

- (1) Připojte dle obrázku barevný kabel do AV výstupu z přehrávače;
- (2) Dle obrázku připojte barevný kabel A/V na televizní A/V vstup.

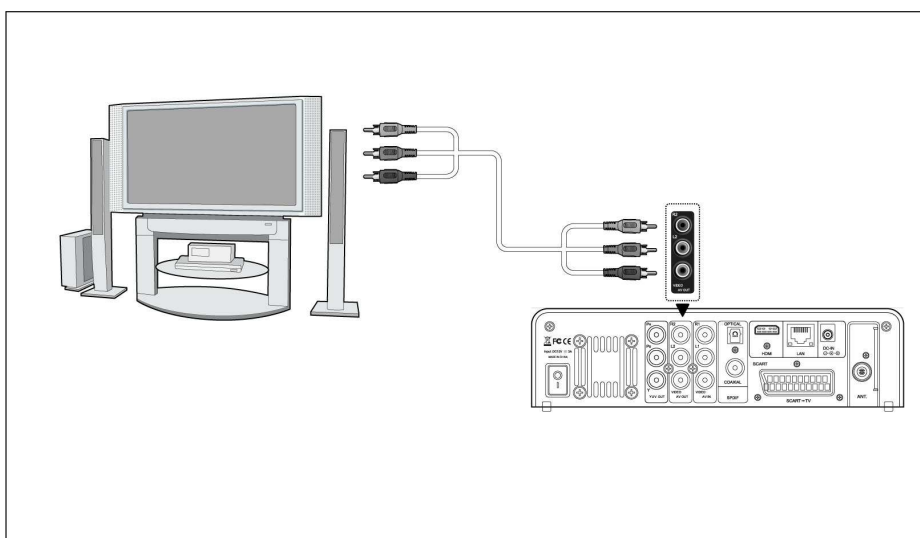

1.3.5 Y/Pb/Pr výstup

- (1) Připojte dle obrázku barevný kabel do Y/Pb/Pr jack vstupu přehrávače;
- (2) Připojte dle obrázku barevný kabel do Y/Pb/Pr jack vstupu TV.

Audio zapojení při použití výstupu Y/Pb/Pr:

První způsob: použijte audio výstup z jacku A/V;

Druhý způsob: použijte audio výstup ze coax. S/PDIF nebo optického jacku.

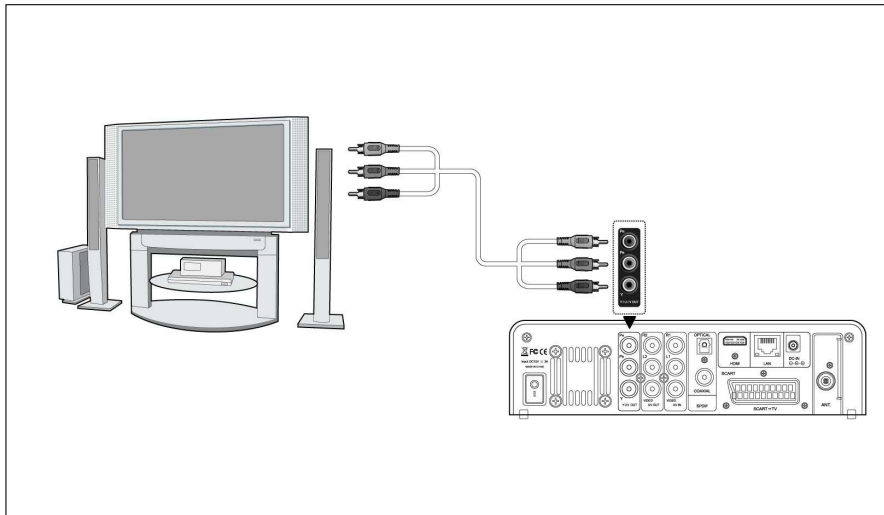

1.3.6 HDMI VÝSTUP

- (1) Připojte dle obrázku HDMI kabel do přehrávače;
- (2) Připojte druhou stranu HDMI kabelu do vaší TV.

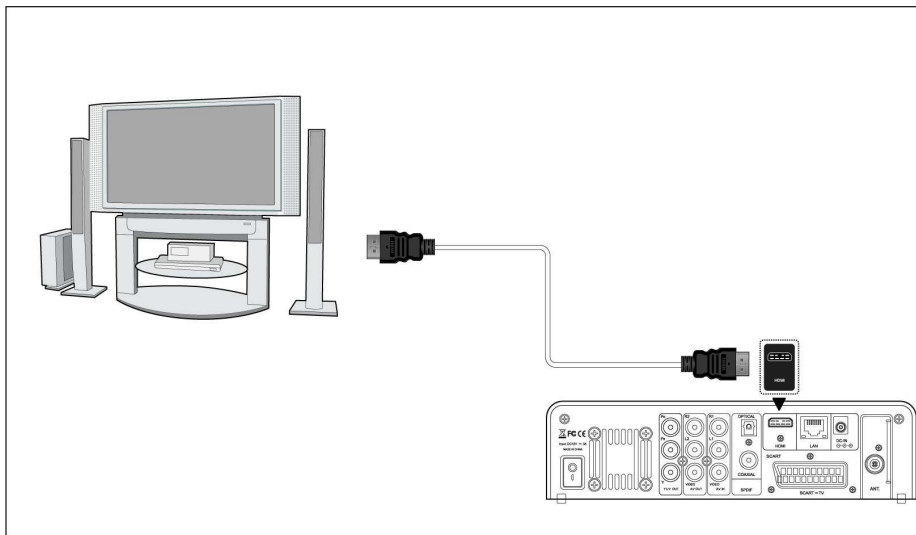

1.3.7 SCART VÝSTUP

- (1) Připojte dle obrázku SCART kabel do SCART zásuvky mediapřehrávače;
- (2) Připojte druhou stranu SCART kabelu do TV SCART zásuvky.

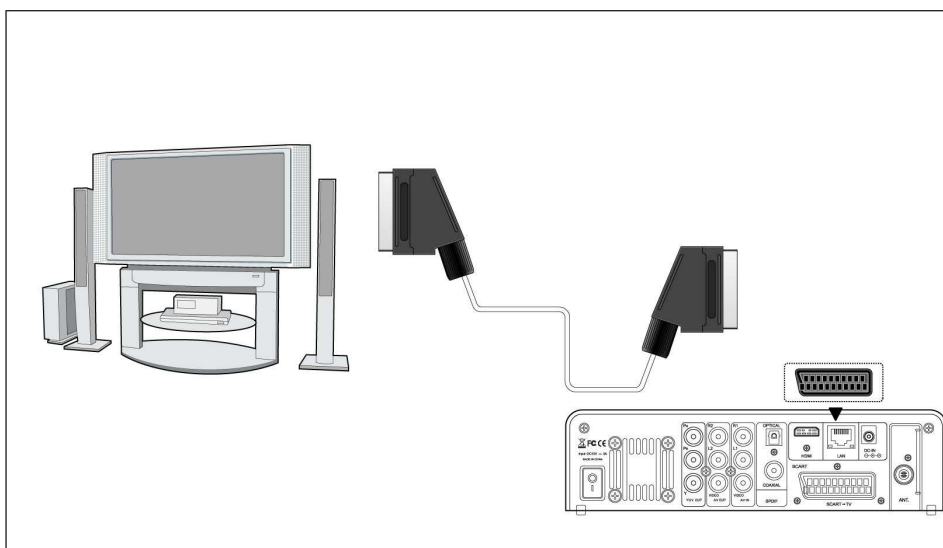

1.3.8 TV vstup

Dle obrázku připojte anténu do anténního vstupu;

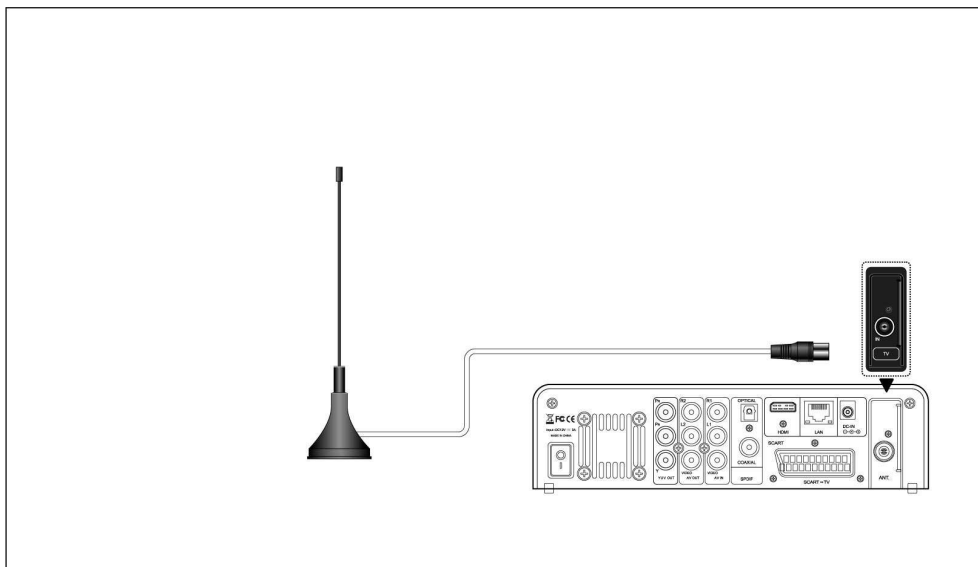

1.3.9 Audio digitální připojení

(1) Připojte dle obrázku kabel do S/PDIF jack konektoru. Pokud používáte optický kabel, využijte optický výstup.

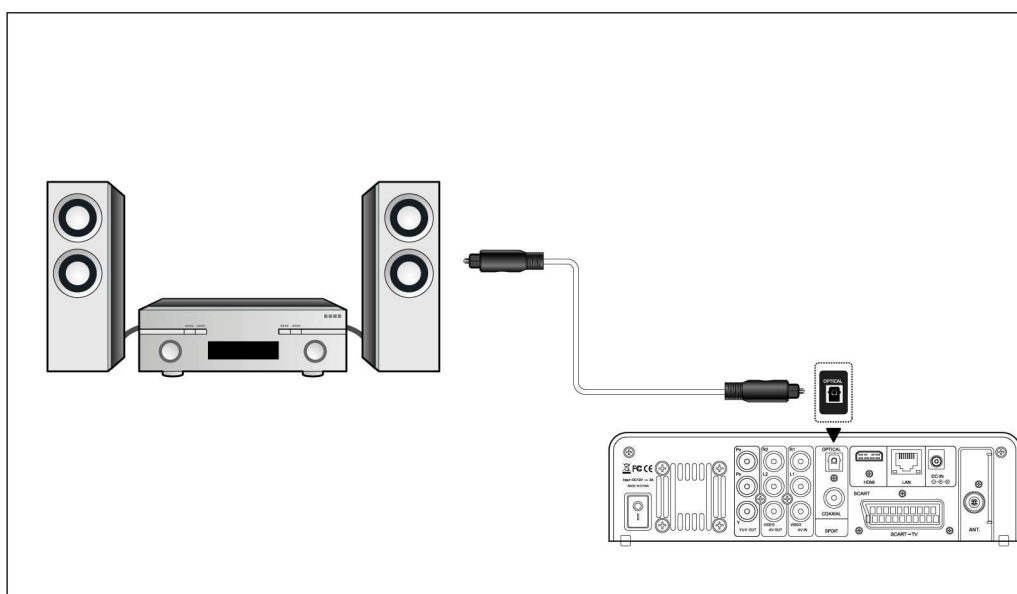

1.3.10 Připojení napájení

(1) Připojte dle obrázku napájecí zdroj do vstupu pro napájení v přehrávači;

(2) Připojte napájecí zdroj k elektrické síti.

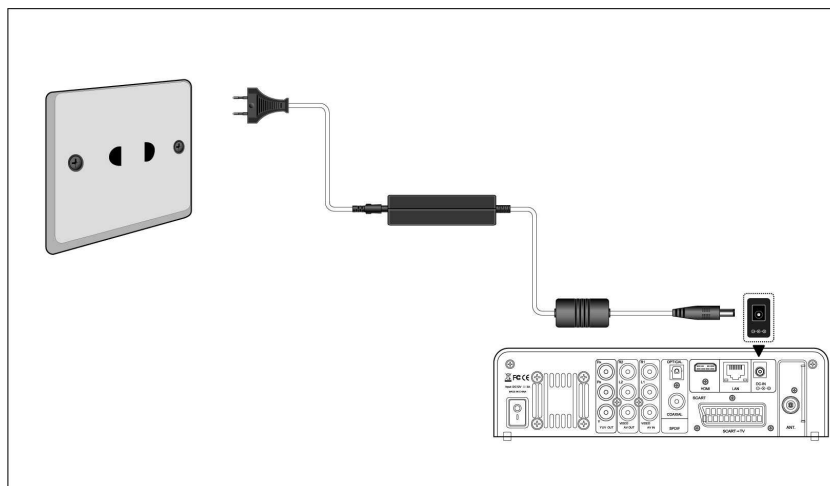

1.3.11 Síťové připojení

Přichystejte si kabel k propojení přehrávače s vaším hubem/routerem.

- (1) Připojte síťový kabel do zásuvky RJ45 v přehrávači;
- (2) Druhou stranu síť. kabelu připojte do zásuvky RJ45 ve vašem routeru, switchi nebo hubu.

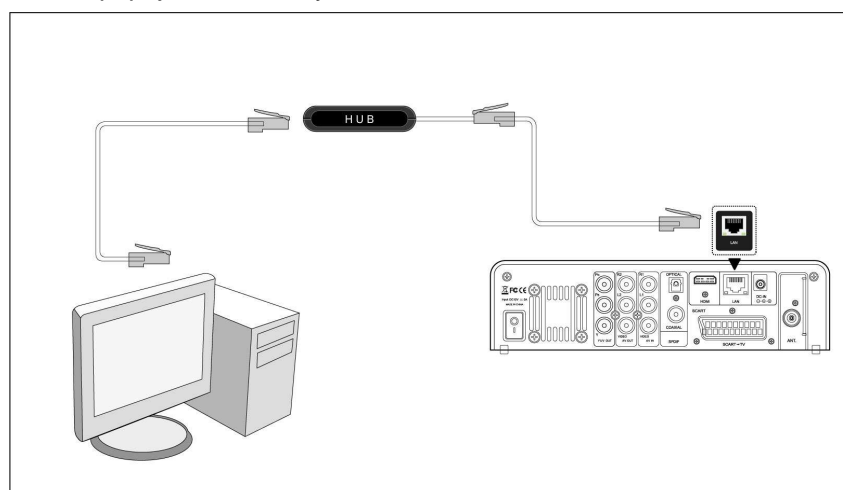

1.3.12 WiFi připojení

- (1) Ujistěte se, že máte připojeno napájení přehrávače;
- (2) Připojte WiFi LAN USB adaptér (není součástí dodávky, je nutno zakoupit speciální EVOLVE WiFi USB dongle pro media centrum do USB portu přehrávače

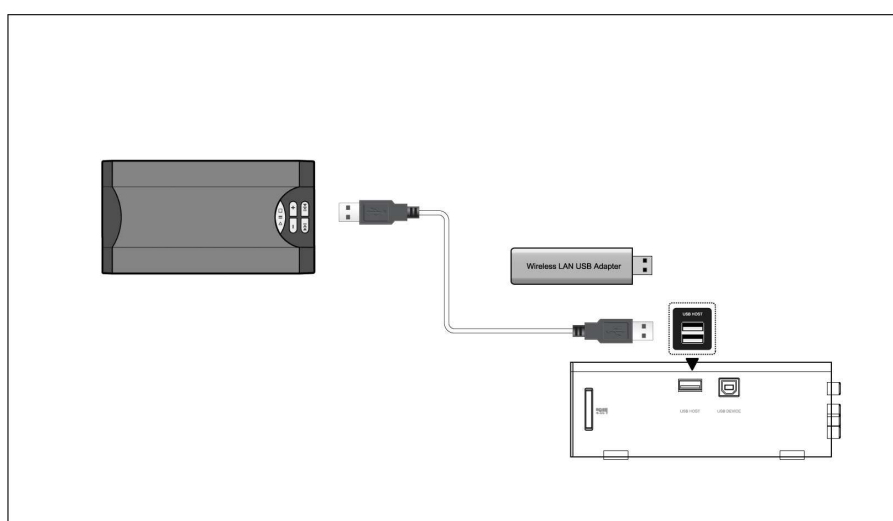

1.5 První použití

1.5.1 Formátování pevného disku

Pro instalaci pevného 3.5" disku s rozhraním SATA, viz **'Formátování HDD'** v části **'6.6 změna systémového nastavení'**.

1.5.2 Dálkové ovládání

Vložte přiložené baterie do dálkového ovládání, viz obrázek:

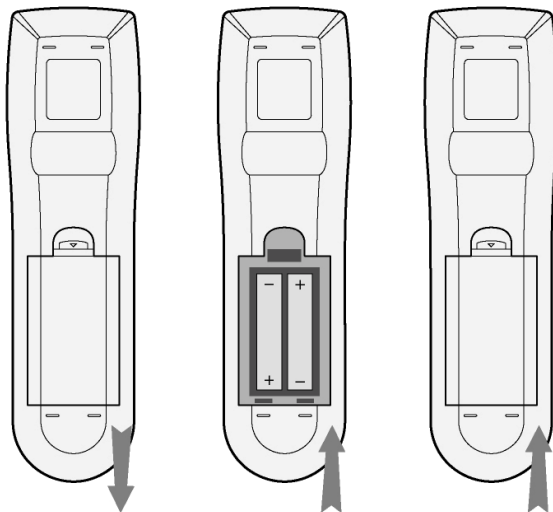

1.5.3 Zapnutí/vypnutí

1. Zapnutí

Po připojení napájecího kabelu, stiskněte tlačítko POWER/STANDBY k zapnutí přehrávače; po zapnutí změní kontrolka na předním panelu barvu na modrou, po chvíli můžete vstoupit do menu a rozsvítí se kontrolka OK.

2. Vypnutí



Stisknutím tlačítka POWER přehrávač vypnete.



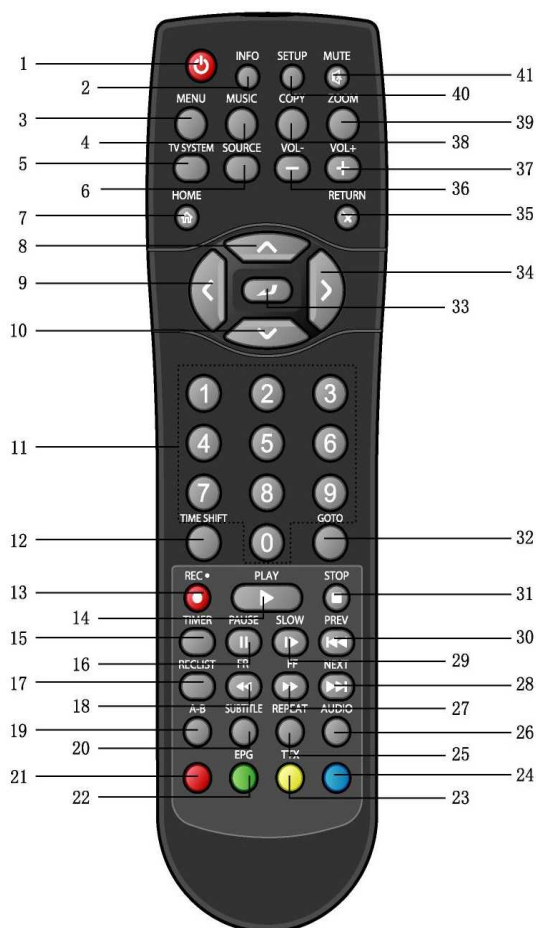











2. O přehrávači









2.1 Dálkové ovládání



- | | |
|----------------------|------------------|
| 1. ZAP/VYP | 2. Info |
| 3. Menu | 4. Hudba |
| 5. TV systém | 6. Zdroj |
| 7. Domů | 8. Nahoru |
| 9. Vlevo | 10. Dolů |
| 11. Číselná tlačítka | 12. Time-shift |
| 13. Záznam | 14. Přehrát |
| 15. Časovač | 16. Pauza |
| 17. Seznam záznamů | 18. Zpět |
| 19. A-B | 20. Titulky |
| 21. Červené | 22. EPG |
| 23. Teletext | 24. Modré |
| 25. Opakovat | 26. Audio |
| 27. Dopředu | 28. Další |
| 29. Zpomalit | 30. Předchozí |
| 31. Zastavit | 32. Jít na |
| 33. Potvrdit | 34. Vpravo |
| 35. Návrat | 36. Ztišit hlas. |
| 37. Zesílit hlas. | 38. Kopírovat |
| 39. Zvětšení | 40. Nastavení |
| 41. Ztišit | |

Č.	Tlačítko	Funkce
1		POWER tlačítko: stiskněte pro Zap./Vyp.
2		INFO tlačítko: zobrazení aktuálních informací
3		MENU tlačítko: pro vstup do menu přístroje.
4		MUSIC tlačítko: pokud přehrávač nepřehrává film, nenahrává nebo není spojené s PC pomocí USB kabelu, stiskněte toto tlačítko pro spuštění přehrávání hudby z prvního obsazeného Playlistu. Další stisknutí přeskočí na další Playlist a pokračuje v přehrávání.

5		TV SYSTEM tlačítko: přepínání mezi NTSC, PAL, 480P, 576P, 720P a 1080i.
6		SOURCE tlačítko: stiskněte pro volbu vstupu.
7		HOME tlačítko: stiskněte pro vstup do hlavního menu
8		NAHORU tlačítko: stiskněte pro zvýraznění řádku v menu nebo v TV režimu pro návrat o program zpět
9		VLEVO tlačítko: pro pohyb vlevo
10		DOLŮ tlačítko: pro pohyb dolů
11		Číselná tlačítka
12		TIME SHIFT tlačítko: pokud se nacházíte ve Video režimu, stiskněte tlačítko pro aktivaci Time shift, která vám umožní zastavit živé vysílání a návrat do programu na místo kde jej opustíte. Během zastavení je program dále nahráván na HDD nebo USB dokud je dostupné místo. Stiskněte TIME SHIFT pro aktivaci a počkejte na šipku PLAY až se zobrazí na obrazovce. Stiskněte  a program se zastaví. Stiskněte  pro návrat do programu. TIME SHIFT zůstává aktivní dokud nestisknete  .
13		RECORD tlačítko: stiskněte pro nahrávání nebo pro návrat pokud bylo nahrávání zastaveno. Opakovaným stisknutím nastavíte délku nahrávání v rozsahu (30 MIN. / 60 MIN. / 90 MIN. / 120 MIN. / 180 MIN. / 240 MIN. / Off (vypnuto)).
14		PLAY tlačítko: stiskněte pro spuštění přehrávání titulu.
15		TIMER tlačítko: stiskněte pro vstup do menu časovače pro přidání, úpravu a smazání programu nahrávání.
16		PAUSE / STEP tlačítko: stiskněte pro zastavení přehrávání. stiskněte znovu pro posun na další políčko. stiskněte  pro obnovení přehrávání.
17		REC LIST tlačítko: stiskněte pro zobrazení naplánovaných záznamů pořadů.
18		FAST REWIND tlačítko: stiskněte pro rychlý posun probíhajícího přehrávání. Stiskněte opakovaně pro výběr rychlosti přetáčení.
19		A-B tlačítko: stiskněte pro nastavení bodu začátku a ukončení opakovaného úseku.
20		SUBTITLE tlačítko: stiskněte pro aktivaci dostupných titulků.
21		ČERVENÉ tlačítko: pro ovládání seznamu skladeb
22		EPG - elektronický programový průvodce (dostupný v režimu DVB-T)
23		TELETEXT tlačítko: pro zapnutí teletextu
24		MODRÉ tlačítko: rezervované tlačítko, žádná funkce nepřijazena
25		REPEAT 1/ALL tlačítko: stiskněte pro nastavení možnosti opakování.

26		AUDIO tlačítko: stiskněte pro výběr audio stopy.
27		FAST FORWARD tlačítko: stiskněte pro rychlé přetočení probíhajícího přehrávání. Stiskněte opakovaně pro výběr rychlosti přetáčení.
28		NEXT tlačítko: stiskněte pro posun na další kapitolu nebo titul.
29		SLOW MOTION tlačítko: stiskněte pro zpomalené přehrávání, Stisknutím  obnovíte normální přehrávání.
30		PREVIOUS tlačítko: stiskněte pro posun na předchozí kapitolu nebo titul.
31		STOP tlačítko: stiskněte pro zastavení.
32		GOTO tlačítko: stiskněte pro skok na určený bod titulu, specifikujte bod (titul, kapitola nebo čas).
33		ENTER tlačítko: stiskněte pro výběr potvrzení volby.
34		VPRAVO tlačítko: pro pohyb vpravo
35		RETURN tlačítko: stiskněte pro návrat.
36		VOL- tlačítko: stiskněte pro snížení hlasitosti.
37		VOL+ tlačítko: stiskněte pro zvýšení hlasitosti.
38		COPY tlačítko: stiskněte pro vstup do menu kopírování souborů.
39		ZOOM tlačítko: stiskněte pro přiblížení/oddálení obrázku (foto nebo video).
40		SETUP tlačítko: stiskněte pro přímý vstup do nastavení přehrávače.
41		MUTE tlačítko: stiskněte pro ztišení audio výstupu, opakovaným stisknutím volbu zrušíte.

2.2 Přední panel

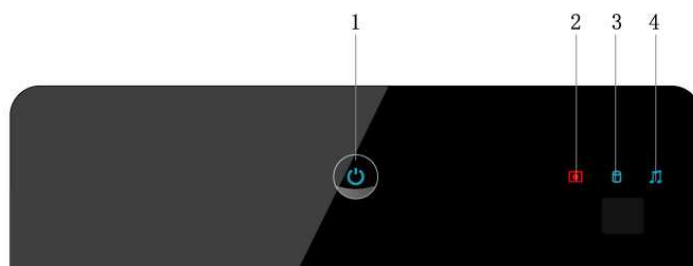

- 1. Zap/Vyp přepínač
- 2. Indikátor nahrávání
- 3. Indikátor pevného disku
- 4. Indikátor hudby

2.3 Zadní panel

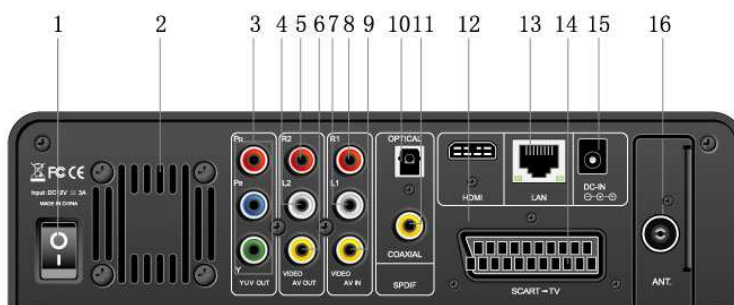

- 1. Síťový vypínač
- 2. Větrací mřížka
- 3. Y/Pb/Pr výstupní konektor
- 4. L2: audio výst. konektor (levý kanál)
- 5. R2: audio výst. konektor (pravý kanál)
- 6. V2: video výst. konektor
- 7. L1: audio vstup. konektor (levý kanál)
- 8. R1: audio vstup konektor (pravý kanál)
- 9. V1: video VSTUP konektor
- 10. S/PDIF optický konektor
- 11. S/PDIF coax. konektor
- 12. HDMI
- 13. RJ45 LAN zásuvka
- 14. SCART
- 15. DC-IN konektor
- 16. Anténní vstup

2.4 Boční panel

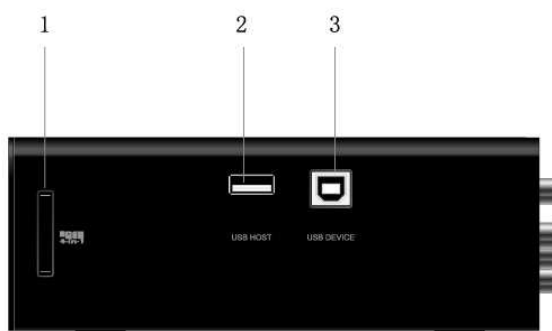

1. 4-in-1 slot na paměťové karty

2. USB HOST port (A-Type) x2

3. USB port zařízení (B-Type)

3. Začínáme

Zapněte přehrávač a po pár sekundách se vám zobrazí hlavní menu. Pro vstup do menu můžete kdykoliv stisknout tlačítko **HOME** na dálkovém ovládacím.



3.1 Volba DVB-T

V tomto menu můžete sledovat DVB-T vysílání.

3.2 Volba analogové TV

V tomto menu můžete sledovat DVB-T vysílání.

3.3 Výběr vstupního signálu

V tomto menu můžete sledovat a nahrávat audio-video signál přivedený na A/V konektor na zadním panelu.

3.4 Výběr přehrávání

Klip nahraný na HDD nebo USB zařízení se nazývá Titul. Přehrajte si nahrané video nebo jej sestříhejte, spojte, smažte nebo jinak upravte

3.5 Prohlížeč

Můžete procházet všemi multimediálními soubory (video/hudba/fotky) uloženými na vnitřním pevném disku, USB disku nebo v síti a přehrávat je na TV.

3.6 Internetové rádio

V tomto menu můžete poslouchat SHOUTcast rádio programy z Internetu.

4. Sledování DVB-T a analogového TV vysílání

Přehrávač je vybaven hybridním TV tunerem pro příjem DVB-T a analogového televizního vysílání.

4.1 Sledování DVB-T televize

Pro vstup do DVB-T zvolte ikonu **DVB-T** v hlavním menu.

Jméno	Funkce
ENTER	Stiskněte pro zobrazení programu.
NAHORU/DOLŮ	Stiskněte pro změnu programů. (programy nelze přepínat v režimu záznamu)
PREV / NEXT	
Numerická tlačítka	Stiskněte pro zadání čísla programu, potvrďte tlačítkem ENTER .
GOTO	Stiskněte pro přepnutí mezi posledními zvolenými dvěma programy.
REC	Stiskněte pro záznam aktuálního programu
TIME SHIFT	Stiskněte pro aktivaci Time-shift.
TIMER	Stiskněte pro úpravu naprogramovaných záznamů.
EPG	Stiskněte pro aktivaci EPG, pokud je dostupná.
TTX	Stiskněte pro aktivaci teletextu, pokud je dostupný.
SUBTITLE	Stiskněte pro aktivaci titulků, pokud jsou dostupné.
ZOOM	Stiskněte pro zvětšení obrazu.

4.1.1 Seznam programů

Pokd stisknete tlačítko **ENTER** během sledování DVB-T TV programů, zobrazí se vám seznam programů.

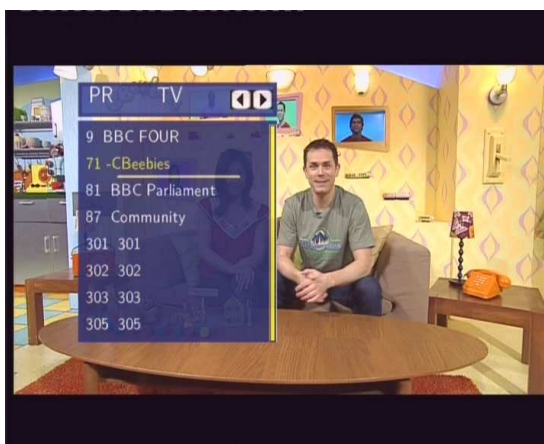

Stiskněte tlačítko **VLEVO/PRAVO** pro výběr TV a rádia. Stiskněte tlačítko **PŘEDCH/DALŠÍ** pro stránkování nahoru/dolů. Stiskněte tlačítko **NAHORU/DOLŮ** pro volbu kanálů a stiskněte tlačítko **ENTER** pro potvrzení.

4.1.2 Informační panel

Během přepínání **NAHORU/DOLŮ** se zobrazí informace o programu.



11+ : TV hodnocení; **N/A** : jazyk programu; **SS** : titulky; **TT** : teletext; **SD** : rozlišení

4.1.3 Elektronický Programový Průvodce

Stiskněte tlačítko **EPG** během sledování pořadu DVB-T TV.



Stiskněte tlačítko **PŘEDCH/DALŠÍ** pro změnu programu. Stiskněte tlačítko **VLEVO/VPRAVO** pro změnu datumu. Stiskněte tlačítko **NAHORU/DOLŮ** pro změnu programu. Stiskněte tlačítko **TIMER** pro přidání/smazání naplánovaného nahrávání.

4.1.4 Menu teletextu

Pokud je teletext vysílán, stiskněte tlačítko **TTX** pro jeho zobrazení.



Pomocí navigačních tlačítek a čísel zobrazte potřebné detaily.

4.1.5 Titulky

Stiskněte tlačítko **SUBTITLE** během sledování DVB-T TV programů a zobrazí se seznam dostupných titulků (pokud jsou vysílány)



Stisknutím tlačítek **NAHORU/DOLŮ** zvolte titulky a stisknutím tlačítka **ENTER** je potvrďte.

4.2 Sledování analogového vysílání

Pro vstup do analogové TV, zvolte ikonu **Analog TV** v hlavním menu.

Name	Function
UP / DOWN	Stiskněte pro přepnutí programu (přepínat nelze při nahrávání)
PREV / NEXT	
Numeric buttons	Stiskněte pro zadání čísla programu, potvrďte tlačítkem ENTER .
REC	Stiskněte pro záznam aktuálního programu
TIME SHIFT	Stiskněte pro aktivaci Time-shift.
TIMER	Stiskněte pro úpravu naprogramovaných záznamů.
ZOOM	Stiskněte pro zvětšení obrazu.

5. Seznam zaznamenaných video souborů



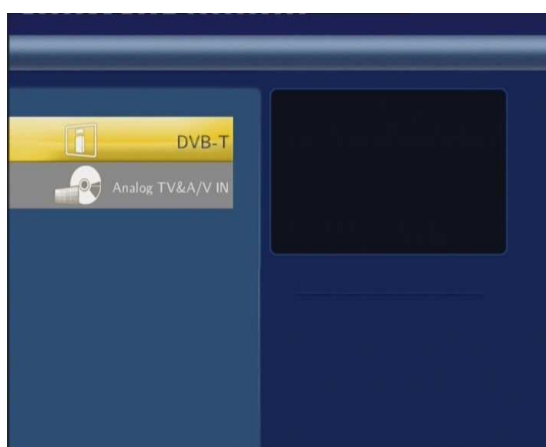

Tento seznam vám umožňuje přehrávat a upravovat všechny nahrané pořady, pro vstup zvolte ikonu **Playback** v hlavním menu.



Stiskněte tlačítka **NAHORU/DOLŮ** na dálkovém ovládacím zařízení pro volbu **DVB-T** a **Analogové TV & A/V** vstupu pro zobrazení a úpravu DVB-T nebo analogových TV programů.



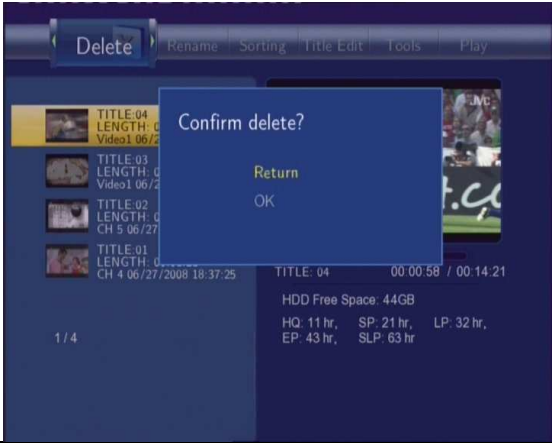

5.1 Seznam titulů



Číslo	Funkce	Popis
1	Menu	<p>Stiskněte  nebo  pro výběr v menu.</p> <p>Můžete volit Play (Přehrát)/Delete (Smazat)/Rename (Přejmenovat)/Sort (Třídít)/Edit (Upravit) záznam.</p> 
2	Seznam titulů	<p>Seznam všech nahraných pořadů. Vidíte náhled/délku/kvalitu/kanál/datum záznamu & čas titulu.</p> <p>A  zobrazuje titu, který jste ještě nezhlédli.</p> <p>A  zobrazuje právě nahrávaný pořad.</p>
3	Informace	Zde můžete vidět další detaily titulu jako zbývající místo na HDD, kvalitu záznamu apod.
4	Náhled	Náhledové okno.

5.2 Přehrávání titulů









Pro přehrávání zvolte následující:

1. Stiskněte  a  na dálkovém ovládacím a poté **Play** v menu.
2. Stiskněte  a  na dálkovém ovládacím pro výběr titulu, který si přejete přehrát.
3. Stiskněte  na dálkovém ovládacím nebo tlačítko **ENTER** (Play) na předním panelu pro začátek přehrávání.

4. Stiskněte  na dálkovém ovládacím nebo tlačítko **CANCEL** (Stop) na předním panelu pro zastavení a návrat do Seznamu titulů.





5.3 Mazání titulů

Pro smazání proveďte následující:

1. Stiskněte  a  na dálkovém ovládacím pro výběr **Delete** z horního menu.
2. Stiskněte  a  na dálkovém ovládacím a vyberte titul ke smazání.
3. Stiskněte  pro potvrzení a smazání titulu.
4. Zobrazí se potvrzovací dialog. Stiskněte  nebo  a potvrďte **OK**.
5. Stiskněte  pro smazání vybraného titulu. Pro zrušení smazání titulu zvolte **Return**.

5.4 Přejmenování titulu

Pro přejmenování titulu:

1. Stiskněte  a  na dálkovém ovládacím pro výběr **Rename** v horním menu.
2. Stiskněte  a  na dálkovém ovládacím a vyberte titul, který chcete přejmenovat.
3. Stiskněte  na dálkovém ovládacím a zadejte nové jméno

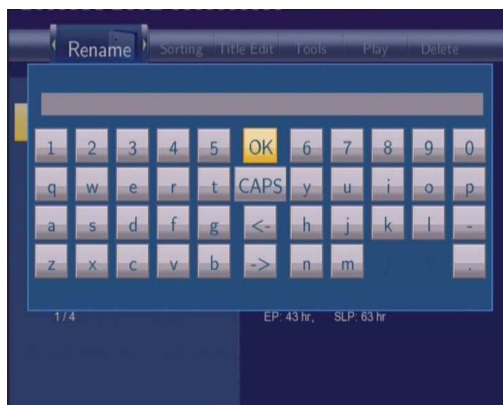



4. S pomocí šipek zadejte čísla a písmena. Přepínač **CAPS** slouží k volbě mal=velké písmeno. Stiskněte <- pro smazání písmena a stiskem -> vložíte mezeru. Stisknutím  vložíte číslo a písmeno.

5. Po zadání zvolte **OK** a stiskněte  pro potvrzení změn.

Návrat během přejmenování je možný stiskem .



5.5 Třídění souborů

Stiskněte  a  na dálkovém ovládacím pro volbu **Sorting**, sloužící ke třídění titulů dle názvu, délky nahrávky, jména titulu nebo času záznamu.



Stiskněte  pro výběr v menu.









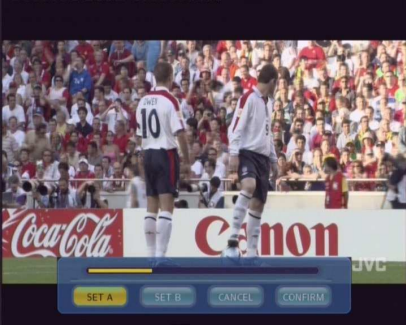

5.6 Úprava menu titulu



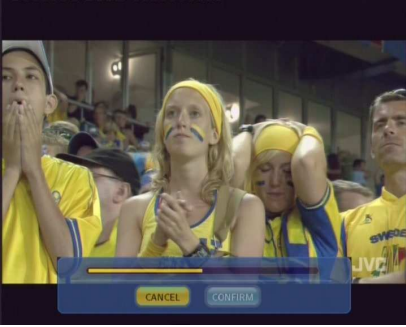

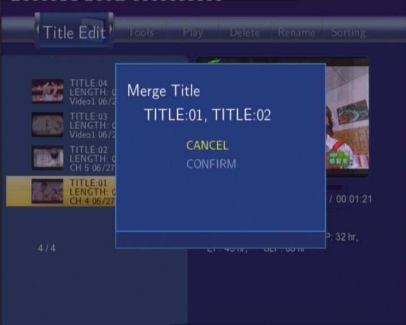

Stiskněte  a  na dálkovém ovládání pro výběr **Title Edit** (úprava titulu).

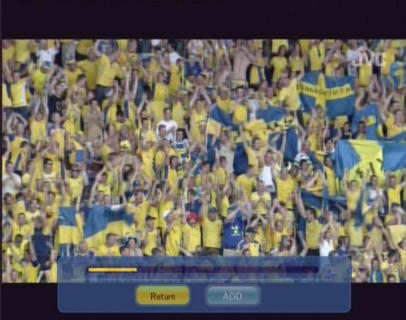
Stiskněte  a objeví se menu.

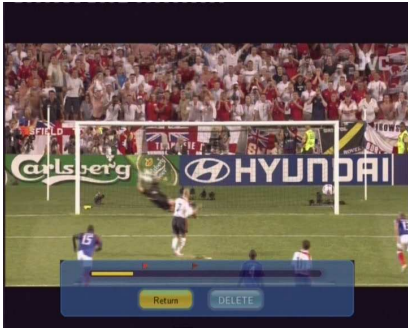

	Návrat	Návrat do hlavní obrazovky.
	Nastavit náhled	<p>Stiskněte  nebo  na dálkovém ovládání pro výběr náhledu. Volba >> nebo << rychle skočí na požadované místo. Volbu vyberete tlačítky  nebo , potvrzení CONFIRM a stisknutí tlačítka .</p> 
	Smazání úseku AB	Smazání určitého úseku.



		 <p>Zvolte SET A a stisknutím  jej označíte jako začátek, volbou SET B označíte konec, volbou CONFIRM potvrdíte volbu.</p>
	Rozdělit titul	<p>Zvolte titul a rozdělte jej do sekcí. Když se dostanete do bodu, ve kterém chcete záznam rozdělit stiskněte </p> 
	Spojit titul	<p>Zvolte více než 2 tituly a spojte je do jednoho. Zvolte CONFIRM pro spojení souborů.</p> 
	Přidání značky kapitoly	<p>Pro přidání značky kapitoly, stiskněte  pro potvrzení, mezi těmito značkami se můžete pohybovat pomocí tlačítek  nebo  na dálkovém ovládacím přístroji.</p> 

	Odstranění značky kapitoly	Odstranění značky kapitoly, stiskněte  pro smazání. 
	Kopírování do FAT32 partice	Funkce kopírování. V horním menu pomocí  nebo  na dálkovém ovládacím zařízení vyberte titul pro kopírování z partition UDF na partition FAT32.

5.7 Nástroje

Stiskněte  a  na dálkovém ovládacím zařízení pro výběr **Title Edit** z menu. Stiskněte  pro zobrazení menu.



	Return	Návrat do hlavního menu.
	Delete All Title	Smazat všechny tituly.

5.8 Ukládání nahrávaných titulů



Všechny nahrané tituly jsou dočasně ukládány v nahrávací části (partition) ve formátu UDF, který nelze zobrazit v osobním počítači. Pokud chcete nahrávky sdílet v PC je nutné titul zkopírovat do části FAT32 (partition FAT32) viz 'Kopírování na část FAT32' v '5.6 Úprava menu titulu'.

6. Programové (časové) nahrávání

Časové nahrávání vám umožňuje vytvořit, upravit či smazat připravené nahrávky pro záznam. Lze zobrazit také stav





nebo historii záznamů. Stiskněte  na dálkovém ovládacím přístroji pro vstup do tohoto menu.

6.1 Vytvoření nového záznamu plánovaného nahrávání

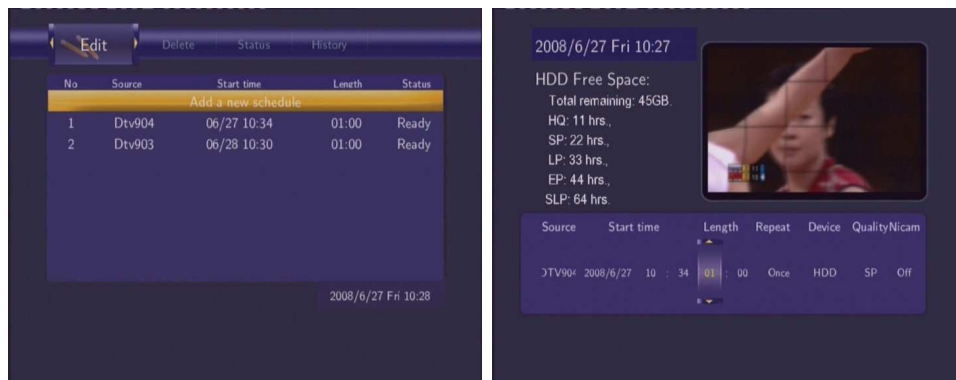
Stiskněte  a  na dálkovém ovládacím přístroji pro výběr v menu volby **Edit**.



Zvolte **Add a New Schedule** a stiskněte . Zobrazí se:



Použijte  a  na dálkovém ovládacím přístroji pro pohyb mezi políčky, stisknutím  a  upravíte volbu.

Počáteční čas	Zadejte datum a čas začátku nahrávání.
Délka	Zadejte délku nahrávání
Opakovat	Zvolte jak často chcete naplánovat opakovaný záznam. Vyberte si z Once (Jednou), Everyday (Denně), Mon-Fri (Po-Pátek), Mon-Sat (Po-Sobota) nebo idividuální dny týdne.
Kvalita	Zvolte kvalitu záznamu. Volte z HQ, SLP, EP, LP a SP. Čím vyšší kvalita záznamu, tím větší místo potřebujete na HDD. Požadované místo nutné pro záznam ve zvolené kvalitě naleznete v levé části obrazovky (HDD Free Space).
Náhled	Náhledové okno vybraného programu.

6.2 Úprava plánu nahrávání

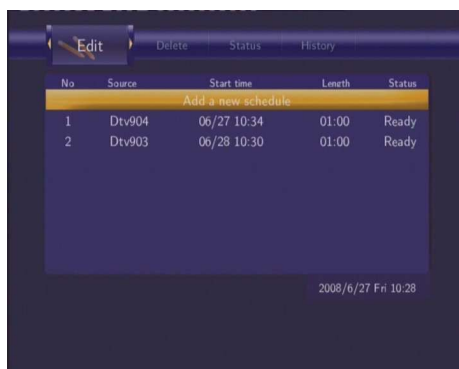

Stiskněte  a  na dálkovém ovládacím přístroji a zvolte **Edit** v menu.



Zvolte naplánovaný záznam v seznamu a stiskněte . Zobrazí se plán nahrávání, který můžete znova měnit viz

'6.1'.

6.3 Smazání připravených záznamů

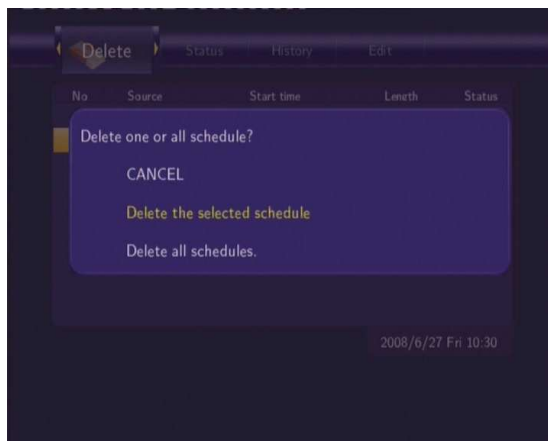

Stiskněte  a  na dálkovém ovládnání pro výběr **Delete** v menu.

Vyberte záznam, který chcete smazat a stiskněte . Zobrazí se potvrzovací okno.



Zvolte **CANCEL (ZRUŠIT)**, **Delete the selected schedule (Smazat vybraný plán)** nebo **Delete all schedules (Smazat všechny plány)**. Stiskněte  pro potvrzení.

6.4 Zobrazení plánu nahrávání

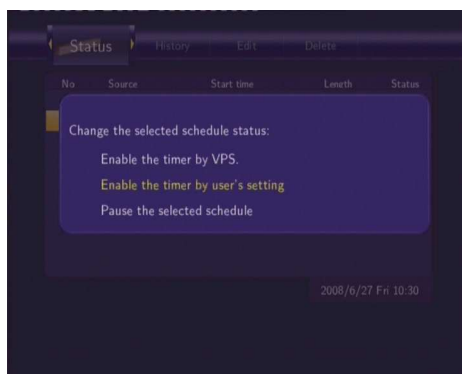

Stiskněte  a  na dálkovém ovládnání zvolte **Status** v menu.

Zobrazí se seznam pro záznam. Zvolte záznam a stiskněte .



Zvolte **Enable VPS (Povolit VPS)**, **Disable VPS (Zakázat VPS)** nebo **Pause the selected schedule (Pozastavit vybraný záznam)**. Stiskněte  pro potvrzení.

6.5 Zobrazení historie nahrávání

Stiskněte  a  na dálkovém ovládnání a zvolte **History** v menu.

Zde můžete vidět úplnou historii naplánovaných záznamů.

Result	Source	Start time	Length	Device
OK	Video1	07/28 12:56	00:05	HDD
OK	Video1	07/28 13:05	00:05	HDD
OK	Dtv902	07/28 14:40	00:02	HDD
OK	Dtv903	07/28 14:45	00:01	HDD
OK	Dtv901	07/28 15:00	00:05	HDD

7. Menu nastavení

Pro vstup do menu stiskněte **Setup**  na dálkovém ovládacím."/> na dálkovém ovládacím.

7.1 Změna DVB-T TV nastavení

Stiskněte tlačítko **LEVÝ/PRAVÝ** pro vstup pro nastavení **DVB-T**:

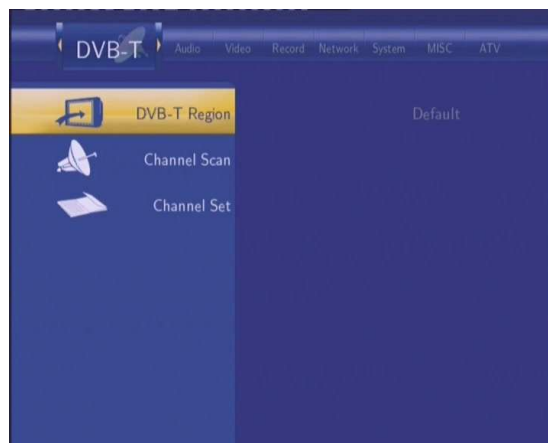

7.2 Změna nastavení analogové TV

Stiskněte tlačítko **LEVÝ/PRAVÝ** pro vstup do nastavení analogové TV:

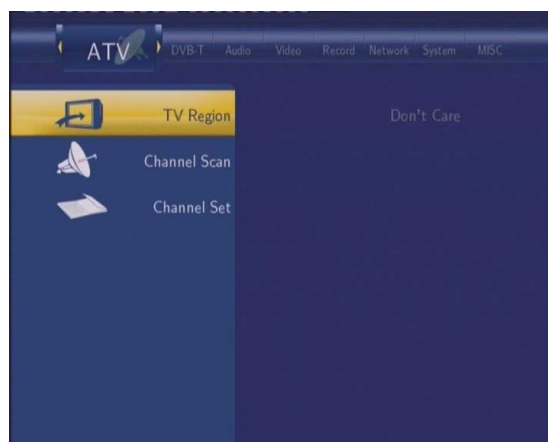



7.3 Změna video nastavení

Stiskněte tlačítko **LEVÝ/PRAVÝ** pro vstup do VIDEO nastavení.





7.3 Video nastavení

Stiskněte  a  na dálkovém ovládání pro volbu **Video** v menu.

Poměr stran	 <p>Stiskněte  a  pro výběr z Pan Scan 4:3, Letter Box 4:3 nebo 16:9. Stiskněte  pro potvrzení.</p>
--------------------	---



Nastavení jasu



Stiskněte  a  pro nastavení jasu. Nové nastavení zkontrolujte na obrazovce. Stiskněte  pro potvrzení.

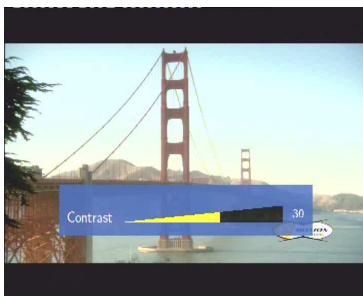

Kontrast



Stiskněte  a  pro nastavení kontrastu. Nové nastavení zkontrolujte na obrazovce. Stiskněte  pro potvrzení.



Video výstup





Stiskněte  a  pro nastavení video výstupu dle svých preferencí.
Stiskněte  pro potvrzení.







Video systém





Stiskněte  a  pro nastavení TV systému dle vaší TV. Stiskněte  pro potvrzení.

7.4 Audio nastavení



Stiskněte  a  na dálkovém ovládacím pro výběr **Audio** v menu.











Noční režim	Stiskněte  a  pro výběr Off (Vypnuto), On (Zapnuto), a Comfort (Komfort). Stiskněte  pro potvrzení.
S/PDIF	Zvolte pro režim S/PDIF. Stiskněte  a  pro výběr z Raw a LPCM. Stiskněte  pro potvrzení.

7.5 Nastavení předvoleb záznamu

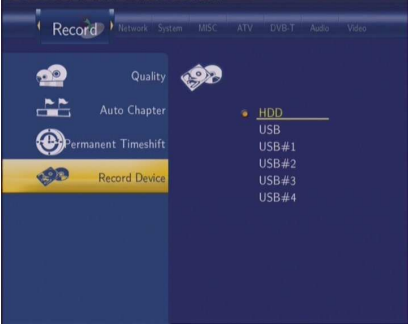

Stiskněte  a  na dálkovém ovládacím pro volbu **Record** v menu.



Kvalita záznamu	<p>Kvalita záznamu</p>  <p>Stiskněte  a zvolte kvalitu záznamu. Čím vyšší kvalita, tím více místa na HDD potřebujete. Stiskněte  pro potvrzení.</p>
Automatické kapitoly	Pro automatické vkládání značek kapitol.

	 <p>Stiskněte  a  pro výběr intervalu, stiskněte  pro potvrzení.</p>
<p>Trvalý Timeshift</p>	 <p>Stiskněte  a  pro výběr On (Zapnuto) a Off (Vypnuto). Stiskněte  pro potvrzení. Pokud vyberete On (Zapnuto), funkce Time Shift bude neustále aktivní.</p>
<p>Záznamové zařízení</p>	 <p>Stiskněte  a  pro výběr HDD nebo USB. Stiskněte  pro potvrzení.</p>

7.6 Nastavení sítě

Stiskněte  a  na dálkovém ovládání pro volbu **Network** v menu.





Kabelové připojení

Zvolte síťové připojení a nastavte:

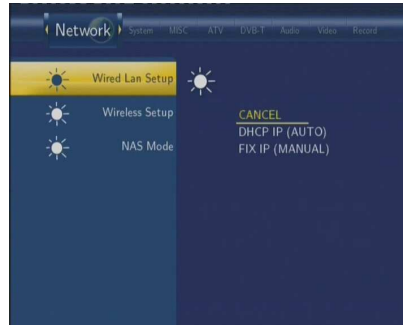
- 1) Připojte přehrávač do počítačové sítě pomocí kabelu;
- 2) Povolte NetBIOS v možnostech TCP/IP vašeho PC;
- 3) Vypněte firewall;
- 4) Povolte režim "Host" ve vašem PC;
- 5) Nasdílejte složky, které si přejete procházet na vašem PC a ujistěte se, že právo přístupu mají "Všichni" nebo "Host".



Stiskněte  a  pro volbu DHCP (AUTO) nebo pevnou IP adresu (MANUAL). Stiskněte  pro potvrzení.

DHCP DNS(AUTO)

Automatické nastavení DNS serveru.

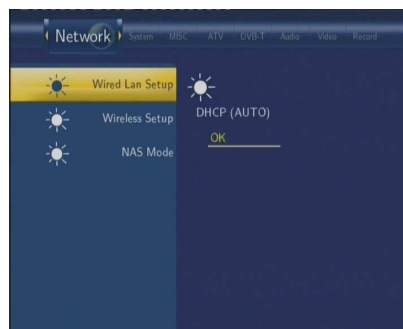

Stiskněte  pro potvrzení.

FIX IP (MANUAL)

Pevná IP adresa, poté je nutné zadat také: IP adresu, Subnet Mask, Default Gateway. Pro další detaily kontaktujte vašeho administrátora sítě.



Použijte **navigační** a **numerická** tlačítka pro zadání IP adresy.

Stiskněte  pro potvrzení.

Bezdrátové připojení

Změna tohoto nastavení je možná jedině pokud jste si zakoupili speciální WiFi USB adaptér Evolve (**není součástí dodávky**). Adaptér umožní bezdrátové připojení přehrávače pomocí routeru nebo například metodou Ad-Hoc.



Stiskněte tlačítko ENTER pro přejmenování profilu, stiskněte tlačítko NEXT (DALŠÍ) pro další krok. Poté zvolte Upravit, pokud jste poprvé připojení bezdrátově do sítě.



Zobrazí se dvě možnosti: režim **Infrastructure (AP)** a režim **Peer to Peer (Ad Hoc)**.



Pomocí navigačních tlačítek zvolte požadované režimy a potvrďte tlačítkem ENTER.

7.7 Změna systémových nastavení

Stiskněte tlačítka LEFT/RIGHT na dálkovém ovládání a zvolte System.

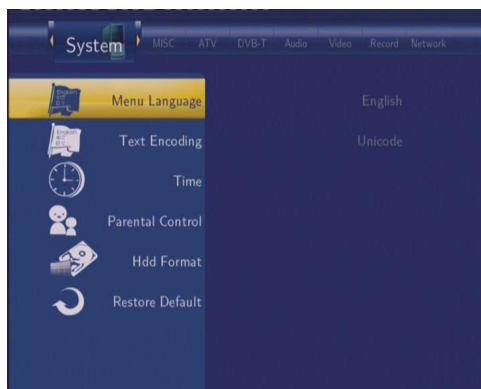



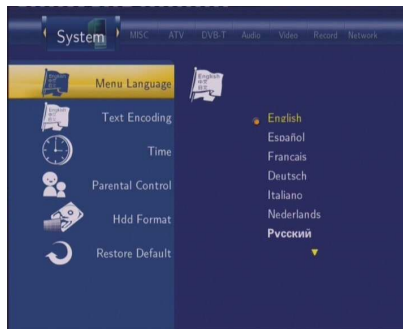

**Výběr jazyka pro
zobrazovací menu na
TV (OSD).**

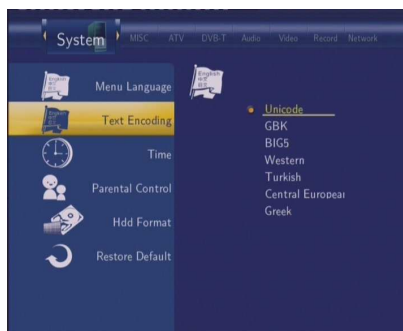

Stiskněte  a  pro výběr. Stiskněte  pro potvrzení.

Kódování



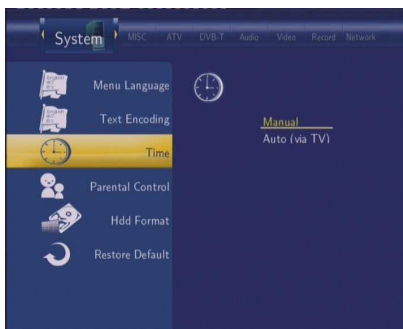

Stiskněte  a  a zvolte z menu požadované kódování (čeština = Central European). Stiskněte  pro potvrzení.

**Nastavení
systémového času**

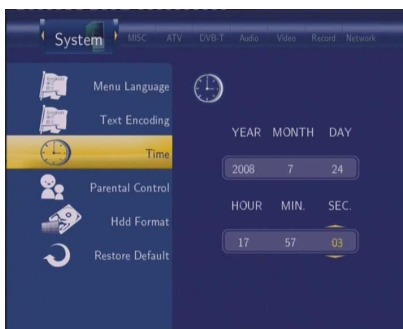

Stiskněte  a zvolte manuální nastavení.



Volbou  a  a šipkami nahoru a dolů nastavte všechna pole.

Stiskněte  pro potvrzení.

Rodičovský zámek

Vyberte jej v menu.

Zamknout systém

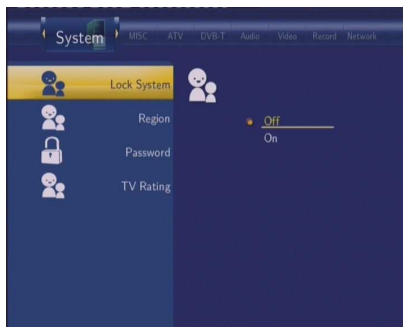
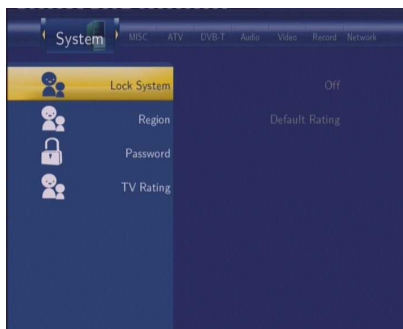

Stiskem tlačítka **NAHORU/DOLŮ** zapínáte a vypínáte rodičovský zámek. Stiskem **ENTER** jej potvrdíte.

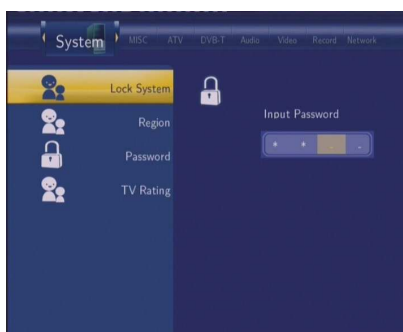

Pro úpravu budete potřebovat heslo. Základní heslo je '0000'. Zadejte jej na numerické klávesnici a ENTERem jej potvrdíte.

Region

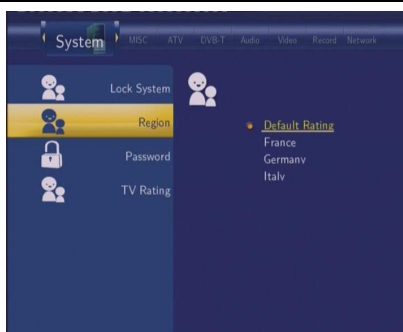

Zvolte Region a potvrďte volbu.

Heslo

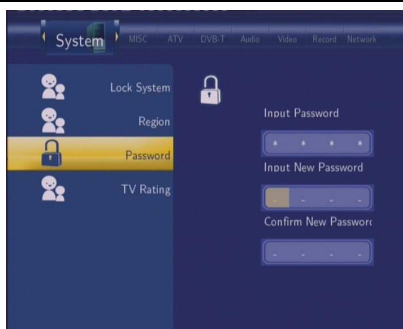

Na numerické klávesnici zadejte heslo a potvrďte tlačítkem ENTER.

TV hodnocení

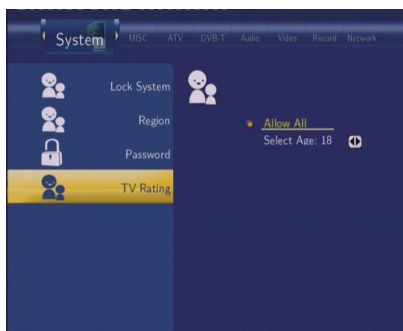

Vyberte pomocí navigačních kláves a potvrďte tlačítkem **ENTER**.

Formátování pevného disku

V menu vyberte Formátovat disk.





Stiskněte  a  pro volbu formátování disku. Stiskněte  pro potvrzení.

Pokud na pevném disku máte již uložena data, zázalohujte je prosím



POZOR:

VŠECHNA DATA NA DISKU BUDOU FORMÁTOVÁNÍM NEVRATNĚ SMAZÁNA!!!



Stiskněte  a  a vyberte OK. Potvrďte .





Stiskněte  a  pro nastavení kapacity TIME SHIFT. Díky této funkci nepřijdete o své oblíbené programy, ať se stane cokoli. Zazvoní-li někdo na dveře nebo

vyruší-li vás při sledování vašeho oblíbeného programu něco jiného, jednoduše stiskněte tlačítko Time-Shift a program se začne nahrávat. Až se vrátíte, stisknete tlačítko Time-Shift znovu a program začne hrát od místa, kde jste od televize odešli, přičemž zbytek programu se mezitím dále nahrává. umožňuje sledovat právě nahrávaný TV pořad. Jedna hodina TimeShift používá přibližně 4GB prostoru na vašem pevném disku. Záleží jen na Vás kolik místa mu vyhradíte, tovární hodnota je 1 hodina.

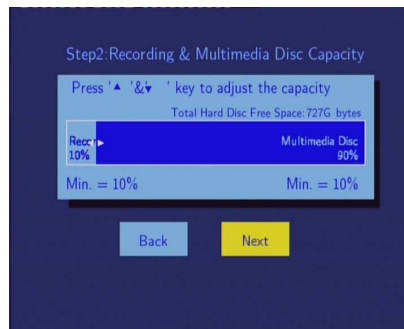
Stiskněte  a  pro volbu NEXT a potvrďte .





Stiskněte  a  pro nastavení kapacity pro nahrávání a multimediální soubory.

Stiskněte  a  pro volbu NEXT a potvrďte . Pokud chcete nahrávat často hodně filmů, zvětšete hodnotu pro nahrávání.

Pozn.: Není možno přistupovat k nahraným a TimeShift souborům pouhým připojením k PC přes USB kabel, ale tyto soubory je možné kdykoliv zkopírovat do části multimédia, aby byly přes USB připojení přístupné.



Stiskněte  a  pro nastavení kapacity FAT32 a NTFS tabulek. Stiskněte 

a  pro volbu NEXT a potvrďte .

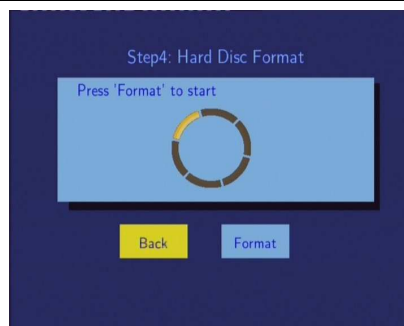

Stiskněte  a  vyberte Format. Stiskněte  pro potvrzení. Formátování bude trvat několik minut.

	 <p>Po ukončení formátování, stiskněte  pro návrat do menu.</p>
--	--

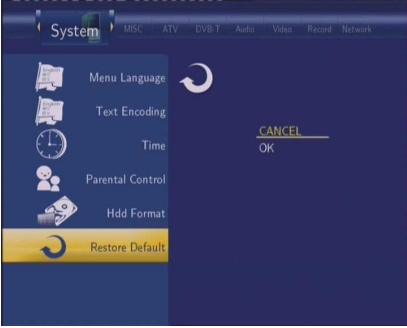
<p>Obnovení původního nastavení</p>	<p>Obnovení původního nastavení.</p>  <p>Zobrazí se povrzovací dialog, zvolte OK a stiskněte Enter pro obnovení původních hodnot.</p>
--	---

7.8 Další

Stiskněte tlačítka **LEFT/RIGHT** na dálkovém ovládacím a zvolte **Další** v menu.

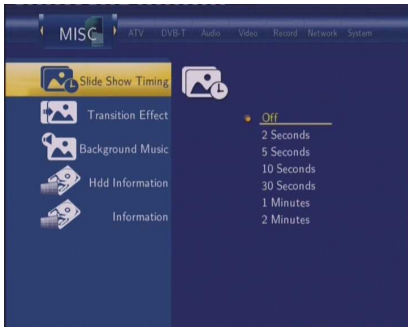

<p>Časování prezenace obrázků</p>	<p>Nastavte časový interval pro prezentaci obrázků</p> 
--	---

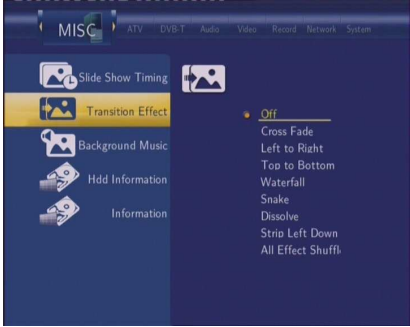
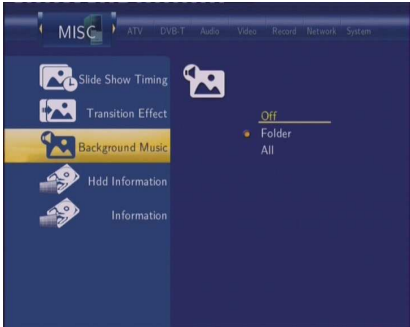
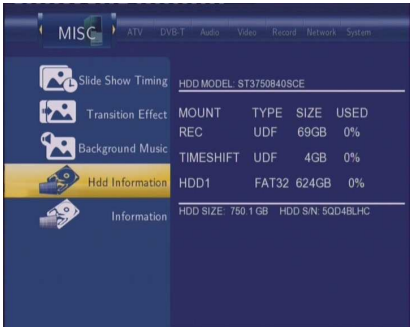
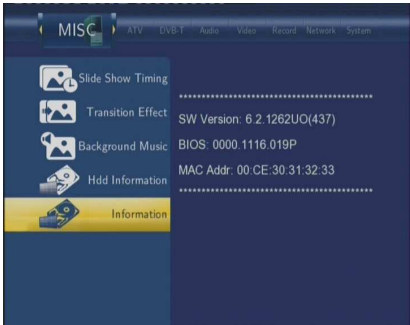
<p>Přechodový efekt</p>	<p>Nastavte přechodový efekt pro obrázky</p> 																
<p>Hudba na pozadí</p>	<p>Nastavení hudby hrající během prohlížení obrázků</p> 																
<p>Informace o HDD</p>	<p>Zobrazte si způsob, jakým máte rozdělenou kapacitu vašeho pevného disku</p>  <table border="1" data-bbox="874 1014 1102 1167"> <thead> <tr> <th>MOUNT</th> <th>TYPE</th> <th>SIZE</th> <th>USED</th> </tr> </thead> <tbody> <tr> <td>REC</td> <td>UDF</td> <td>69GB</td> <td>0%</td> </tr> <tr> <td>TIMESHIFT</td> <td>UDF</td> <td>4GB</td> <td>0%</td> </tr> <tr> <td>HDD1</td> <td>FAT32</td> <td>624GB</td> <td>0%</td> </tr> </tbody> </table> <p>HDD MODEL: ST3750840SCE HDD SIZE: 750.1 GB HDD S/N: 50D48LHC</p>	MOUNT	TYPE	SIZE	USED	REC	UDF	69GB	0%	TIMESHIFT	UDF	4GB	0%	HDD1	FAT32	624GB	0%
MOUNT	TYPE	SIZE	USED														
REC	UDF	69GB	0%														
TIMESHIFT	UDF	4GB	0%														
HDD1	FAT32	624GB	0%														
<p>Informace</p>	<p>Zobrazení informací o systému.</p>  <p>SW Version: 6.2.1262UO(437) BIOS: 0000.1116.019P MAC Addr: 00:CE:30:31:32:33</p>																

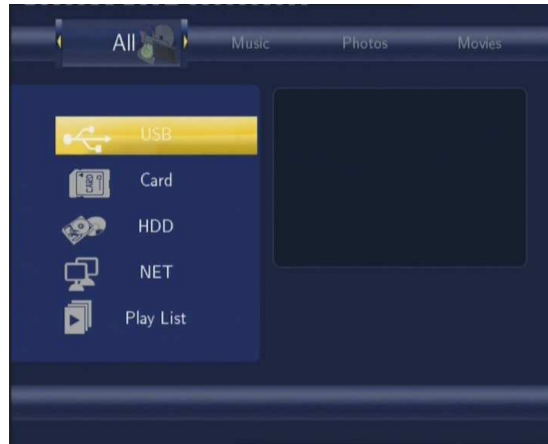

8. Menu prohlížeče

Toto menu vám umožní procházet a přehrávat hudbu, fotografie a filmové soubory uložené na HDD, externím USB zařízení nebo v síti. Pro vstup do tohoto menu zvolte **Browser** v hlavním menu.



Stiskněte  a  pro výběr paměťového zařízení a volbu potvrďte .

8.1 Procházet všechny typy souborů

Použijte  a  na dálkovém ovládacím zařízení pro výběr záložky **All**.





Budou zobrazeny všechny adresáře a jejich obsah. Stiskněte  a  pro výběr adresáře nebo souboru a stiskněte  pro potvrzení.

8.2 Hudba

Použijte  a  na dálkovém ovládacím zařízení pro výběr záložky **Music (Hudba)**.



8.3 Fotografie

Použijte  a  na dálkovém ovládacím zařízení pro výběr záložky **Photos**.



Stiskněte  a  pro výběr složky s fotografiemi. Náhled s informacemi bude zobrazen na obrazovce společně s náhledem fotografie. Fotografii vyberete  a  pro zobrazení na celé obrazovce stisknete .

Poznámka:



1. Pokud je fotografie zobrazena v režimu FULL screen (celá obrazovka), slide show začne automaticky.
2. Při poslechu hudby můžete zároveň prohlížet fotografie.



Tlačítka  nebo  lze fotografie otáčet, stisknutím  lze přiblížit/oddálit fotografii ve 3 stupních.

8.4 Filmy

Použijte  a  na dálkovém ovládacím zařízení pro výběr záložky **Movies** v menu.



Stiskněte  a  pro výběr složky s filmy. Náhled s informacemi bude zobrazen na obrazovce společně s náhledem filmu.

Stiskněte  a  pro výběr filmu, který chcete zobrazit a stiskněte .

V tomto režimu jsou podporovány soubory typu DAT, VOB, IFO, MPG, AVI a TS.

Přiblížit/oddálit film můžete s použitím tlačítka  ve 4 úrovních.

8.5 Prohlížení v síti

Můžete přehrávat multimediální soubory přes vaši počítačovou síť. obsah sdílené složky.

Po zvolení NET v menu **Browser**, zde naleznete dvě možnosti jak najít sdílené soubory ve vaší síti.



8.5.1 Prohlížení pomocí Workgroup (Pracovní skupiny)

Nastavte ve vašem počítači "**Sdílení**" pro složku, ve které máte uloženy soubory ke sdílení. Můžete zvolit skupinu, ke

kteří patří vaše PC, vyberte jméno PC a stiskněte  pro potvrzení (někdy je nutné provést restart PC nebo Media Centre pro zobrazení nových nasdílených složek).



Poté zvolte sdílené multimediální soubory, které chcete spustit.



Pozn.: Vzhledem k různým podmínkám v různých sítích, nelze někdy využít tyto volby. Jako druhou možnost vyzkoušejte volbu 'My Short Cuts'.

Poznámka:

Soubory s vysokým rozlišením (720p/1080i) mohou být přehrávány v síti případně bezdrátově s nutností vyrovnávání

paměti. Toto je přirozené a nejedná se o závadu přístroje.

8.5.2 Prohlížení pomocí 'My Shortcuts' (Mé záložky)

Můžete nastavit určenou adresu 'Specific File Server IP' a přistupovat k ní z volby v menu 'My Shortcuts'.

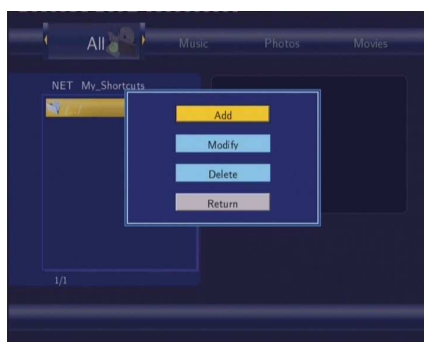



Stiskněte  pro toto menu.

Zvolte **Add** a zobrazí se menu **Network Browser**.

Network Browser

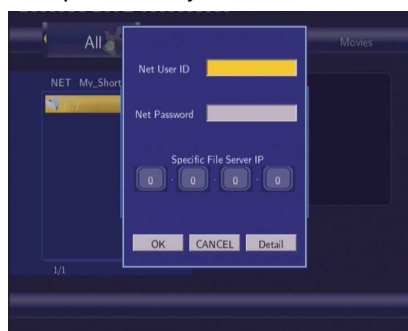
Zvolte Net User ID, Net Password a Specific File Server IP, který umožní procházet síť pomocí 'My Short Cut'.



Zadejte požadované hodnoty a potvrďte nastavení tlačítkem .

Zvolte IP adresu a stiskněte  pro potvrzení.



8.6 Práce s Playlistem

8.6.1 Přidání souboru do playlistu

Stiskněte  a  pro výběr složky, která obsahuje vaše audio soubory. Náhled informací o souboru se

zobrazí na obrazovce, po vybrání souboru stiskněte **ZELENÉ** tlačítko pro potvrzení.



8.6.2 Procházení playlistu

Stiskněte tlačítko **NAHORU/DOLŮ** pro výběr **Playlistu** v menu. Stiskněte **ENTER** bpro potvrzení.



Pokud si přejete smazat z playlistu soubor, stiskněte **ČERVENÉ** tlačítko, a poté **ZELENÉ** tlačítko pro potvrzení.





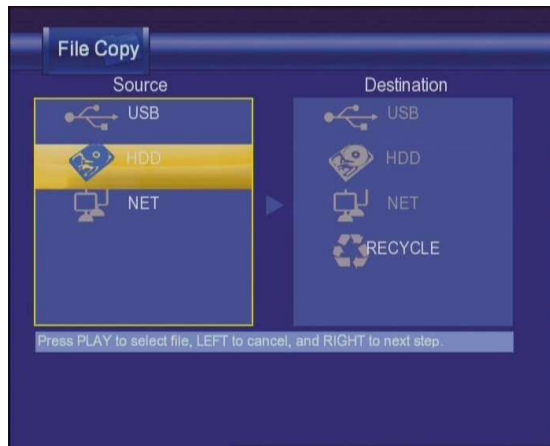

9. Kopírování

Stiskněte **COPY** na dálkovém ovládacím zařízení pro vstup do menu **File copy** (Kopírování souborů), které vám umožní kopírování souborů mezi HDD, USB zařízeními a sítí.

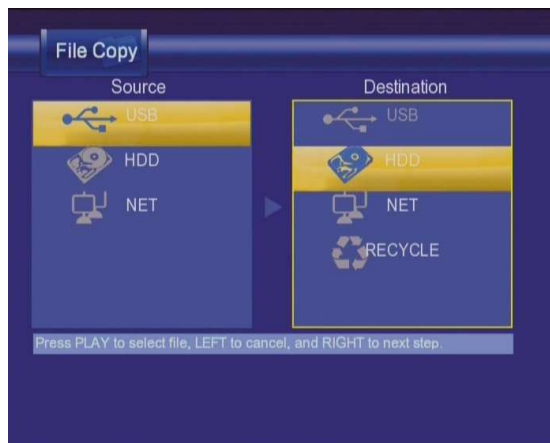

Krok 1: Zvolte zdroj kopírování a cílové zařízení kam chcete uložit soubory.



Stiskněte  a  pro výběr zařízení. Stiskněte  pro zrušení a  pro další krok.



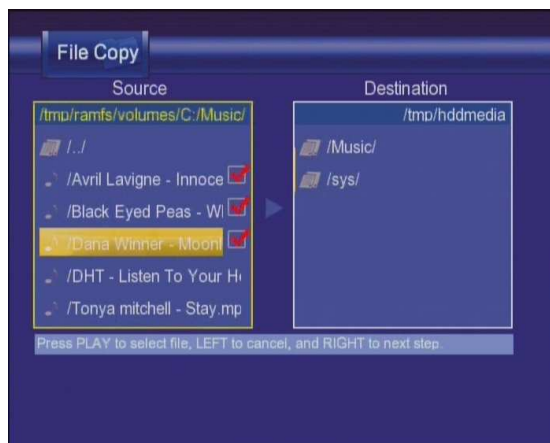

Krok 2: Zvolte zdrojový soubor, který chcete zkopírovat.

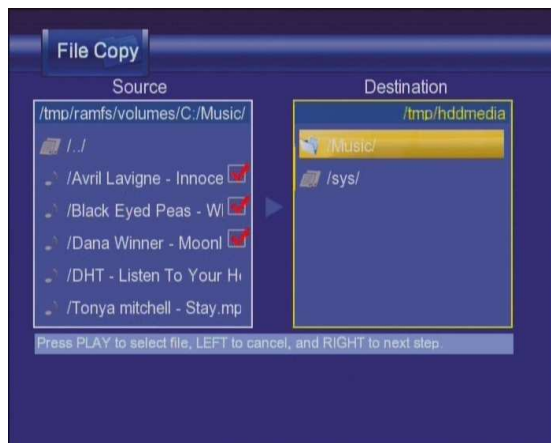

Stiskněte  pro výběr souborů,  pro zrušení a  pro další krok.

Krok 3: Zvolte cílovou složku pro uložení zvolených souborů.



Stiskněte  a  pro výběr složky. Stiskněte  pro zrušení a  pro další krok.

Krok 4: Pokračování kopírování souborů.

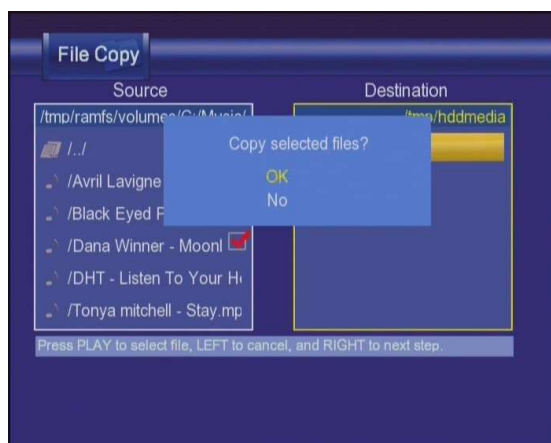

Stiskněte  a  pro výběr volby **OK**, stiskněte  pro potvrzení, poté začne samotné kopírování.

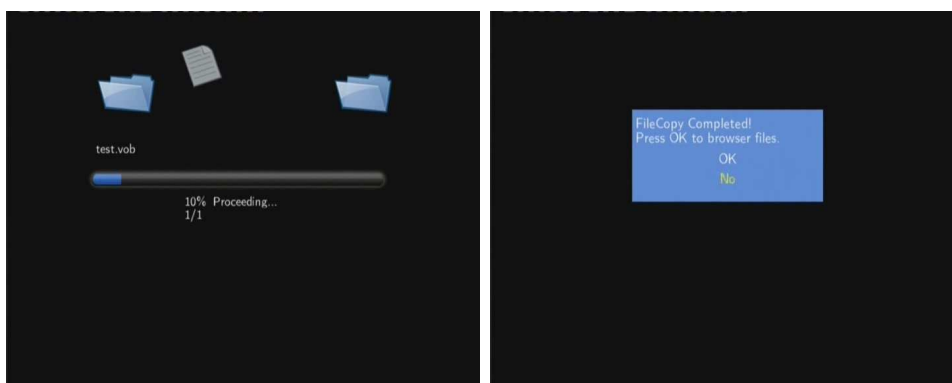

10. Funkce NAS

Přehrávač může být používán jako NAS (Network-Attached Storage) zařízení. Lze jej připojit do domácí sítě pomocí Ethernet nebo WLAN. Tato funkce umožní ukládat a třídit velká množství dat snadněji než kdykoliv dříve.

Když je síťové připojení zvoleno a připraveno k použití napište: \\NAS nebo \\IP Address do příkazového řádku

(START > Spustit > cmd) nebo do řádku pro adresu v prohlížeči Internet Explorer ve vašem PC (například IP adresa přehrávače je 192.168.0.9, napište prosím: \\192.168.0.9 nebo \\NAS), a klikněte OK nebo Enter tlačítko na klávesnici.

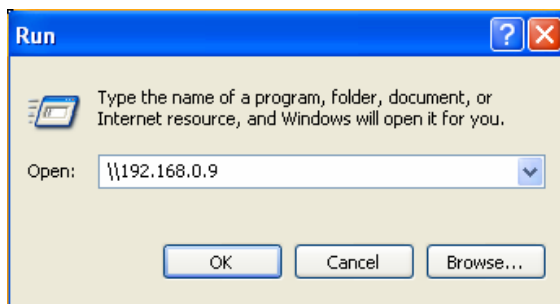

Poté již můžete zobrazit a upravovat obsah HDD vašeho přehrávače. Tímto způsobem lze také přehrávat a kopírovat soubory mezi vaším PC a přehrávačem.

Pozn: Souborový systém NTFS na HDD přehrávače bude pouze ke čtení (read-only).

11. Internetové rádio

Zvolte v menu ikonu **Internetové rádio**.

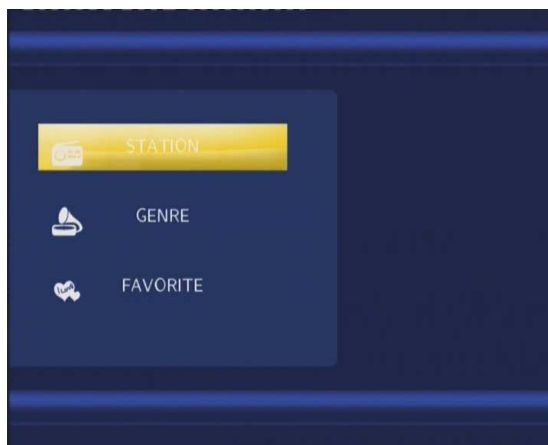

Pozn.:

1. Ujistěte se že je přehrávač správně připojen k internetu.
2. První použití Internetového rádia bude trvat déle, kvůli nutnosti stáhnutí dat z Internetu
3. Více o službě SHOUTcast naleznete na: www.shoutcast.com

11.1 Seznam stanic

Stiskněte tlačítko **NAHORU/DOLŮ** pro výběr stanice, poté stiskněte tlačítko **ENTER** pro potvrzení.



Stiskněte tlačítko **NAHORU/DOLŮ** pro výběr stanice, kterou chcete poslouchat. Stiskněte tlačítko **ENTER** pro potvrzení. Po zvolení stanice vstoupíte do menu kanálů, stiskněte tlačítko **NAHORU/DOLŮ** pro výběr kanálu, který chcete poslouchat.



Stiskněte tlačítko **ENTER** pro nebo **PLAY** pro poslech, tlačítkem **STOP** nebo **RETURN** ukončíte poslech.

Když je stanice v menu zvýrazněna, můžete ji stisknutím tlačítka **MENU** přidat k Oblíbeným.



11.2 Menu žánrů

Stiskněte tlačítko **NAHORU/DOLŮ** pro výběr žánru a stiskněte tlačítko **ENTER** pro potvrzení.



11.3 Mé oblíbené stanice

Stiskněte tlačítko **NAHORU/DOLŮ** pro výběr Oblíbené a stiskněte tlačítko **ENTER** pro potvrzení.

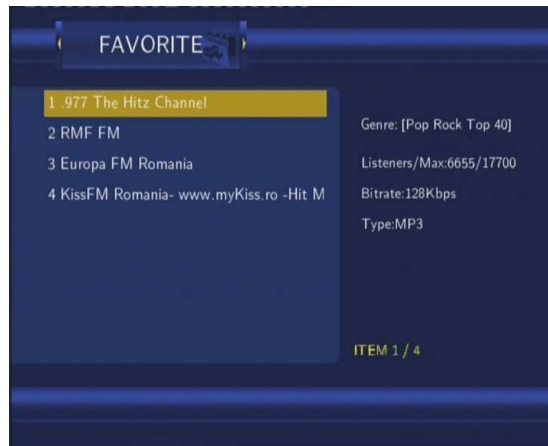

Zde můžete organizovat své oblíbené stanice, pokud je stanice zvýrazněna můžete ji stisknutím tlačítka **MENU** smazat ze svého seznamu Oblíbených.

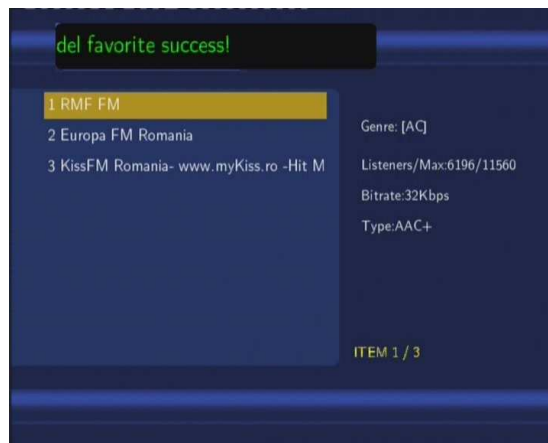

Pozn: maximální počet oblíbených stanic je 20.

12. Dodatky

12.1 Specifikace

Podporované USB:

- USB disky a HDD
- jiná USB Mass Storage zařízení

Podporované formáty paměťových karet:

- SD/MMC/MS/MS Pro

Podporovaný obsah:

- DAT/VOB/IFO/MPG/AVI/MPEG-2 TS
 - MP3/OGG/WMA
 - Kompresní poměr: mezi 32 kbps a 320 kbps
 - JPEG/BMP
-

Podporované video kodeky:

- MPEG-1/MPEG-2
 - MPEG-4 ASP: XviD
-

Podporované audio kodeky:

- MP2/MP3 /OGG Vorbis/WMA standard (DRM, Pro & Advanced Profile nejsou podporovány)/PCM
-

Podporované formáty titulků:

- SRT, SMI, SSA, IDX/SUB
-

Podporované zařízení pro nahrávání:

- vestavěný pevný disk
 - USB HDD
-

Video záznamový režim

Režim	80 GB HDD	120 GB HDD	160 GB HDD
HQ	16hod	24hod	33hod
SP	32hod	48hod	66hod
LP	48hod	72hod	99hod
EP	64hod	96hod	132hod
SLP	96hod	144hod	198hod

Video záznamový formát

- HQ/SP/LP/EP/SLP režim: MPEG-2 MP@ML
-

Audio záznamový formát

- HQ/SP/LP/EP/SLP režim: MP2 2-kanál.
-

Specifikace video výstupu

Kompozitní výstup	1 Vpp 75 Ohm
Komponentní výstup	Y:1 Vpp 75 Ohm Cb:0.7 Vpp 75 Ohm, Cr:0.7 Vpp 75 Ohm

Audio

DA konvertor	24-bit/192kHz
AD konvertor	24-bit/96kHz
Odstup signálu od šumu (1kHz)	≥ 95dB
Dynamický rozsah (1kHz)	≥90dB
Kanál	≥95dB
Celkové harm. zkreslení (1kHz)	≤-85dB

DVB-T

Frekvenční rozsah	44.25MHz~863.25MHz (VHF I/III / UHF)
COFDM	2K FFT or 8K FFT COFDM demodulátor
Frekv. kódu	1/2, 2/3, 3/4, 5/6, and 7/8
Guard Interval	1/4, 1/8, 1/16, 1/32
Konstelace QPSK	16QAM, 64 QAM

Šířka pásma	6, 7 or 8MHz
Digitální tuner	75 Ohm (VHF/UHF) TV digitální anténa

ANALOGOVÝ TV SYSTÉM

Frekvenční rozsah	44.25MHz~863.25MHz (VHF I/III / UHF)
Video	PAL B/G, D/K, I, SECAM L
Audio	Stereo, Mono
Analogový TV tuner	75 Ohm (VHF/UHF) TV analog. anténa

Obecné

Napájení	AC 100~240V	50~60Hz
Operační teplota	+5°C až +35°C	
Operační vlhkost	5% až 80% RH	

Pevný disk	3.5" SATA HDD
Rozměry	230 x 61 x 165 mm
Hmotnost	přibližně 1.5 kg

Pozn.: Specifikace a design výrobků se mohou měnit bez předchozího upozornění.

12.2 FAQ

Otázka 1. Můj počítač nerozpozná můj přehrávač.

Odpověď:

- (1) Ujistěte se, že přehrávač je zapnutý. Pokud je vypnutý PC jej nerozpozná.;
- (2) Ujistěte se, že přehrávač je připojen k PC (viz kapitola Připojení k PC);
- (3) Doporučujeme použít USB konektor, který je umístěn vzadu na vašem PC, některé přední USB nejsou vždy 100% zapojeny.

Otázka 2. Když se pokouším odpojit USB zařízení, objevuje se mi hlášení "Zařízení nelze nyní odpojit, vyzkoušejte později znovu"?

Odpověď:

Uzavřete všechny programy, které by mohly využívat data z přehrávače, týká se také Windows® Exploreru. Pokud se nic nezmění, uzavřete všechny programy, vyčkejte 20 sekund a poté vyzkoušejte odebrání znovu. Pokud se nic nestane vypněte přehrávač a odpojte USB kabel.

Otázka 3. Našel jsem nové názvy souborů a složky, které jsem nikdy nevytvářel.

Odpověď:

Nejpravděpodobnější je poškození alokační FAT tabulky. Toto může nastat při nestandardním vypnutí přehrávače nebo při čtení/zápisu na USB disk. Někdy operační systémy Windows nebo Macintosh zapisují na HDD během používání pomocné soubory jako finder.def, system volume info atd. Tyto soubory nijak nepoškozují přehrávač.

Otázka 4. Používám přehrávač k přenášení souborů mezi různými počítači. Poškodí defragmentace HDD nějak přehrávač?

Odpověď:

Defragmentace je vhodná při častém zapisování a mazání na HDD a nijak nepoškodí přehrávač.

Otázka 5. Mé soubory zmizely z přehrávače.

Odpověď:

Ujistěte se, že máte zvolen správný filtr typu zobrazení: Photos (fotografie), Music (Hudba) nebo Movies (Filmy) nebo zvolte ALL (Všechny typy souborů).

Otázka 6. Proč některé podporované formáty fotografií nemohou být zobrazeny?

Odpověď:

JPEG formát má několik režimů, ale přehrávač nepodporuje všechny. Proto je nutné změnit režim na ten který je podporován.

- (1) Použijte Adobe Photoshop a otevřete fotografii;
- (2) Zvolte "Uložit jako" a volbu "Baseline (standard)" nebo "Baseline optimized";

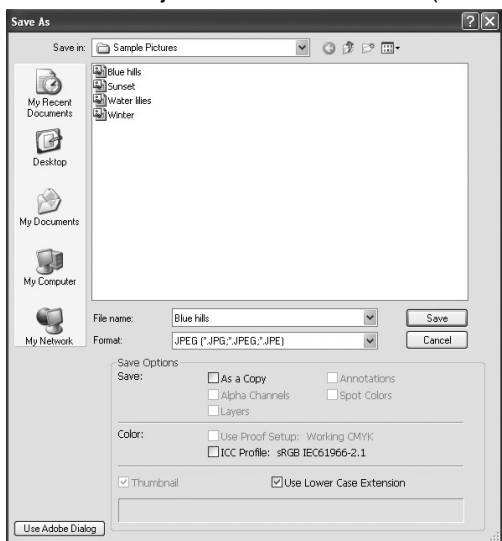

- (4) Klikněte OK.

Otázka 7. Proč během přepínání v režimu Y/Pb/Pr mezi formáty 480P, 576P, 720P, 1080i, vzniká deformovaný obraz na TV?

Odpověď:

Zkontrolujte jaké rozlišení vaše TV podporuje, změnit výstup lze na dálkovém ovládní stiskem tlačítka TV SYSTEM a volbou PAL/NTSC. HD rozlišení (720p, 1080i) je možné zobrazit, pokud vaše TV obsahuje komponentní vstup. Pokud při nastavování vaše TV nezobrazí zadanou hodnotu a vy získáte černou obrazovku, přepněte vstup pomocí tlačítka SOURCE na funkční hodnoty.

Otázka 9. Proč nemám u filmu také zvuk při použití výstupu Y/Pb/Pr?

Odpověď:

Y/Pb/Pr je pouze video výstup, připojte také A/V VÝSTUP nebo S/PDIF jack na výstup zvuku.

Otázka 10. Některé funkce jako nahrávání, Time Shift a další nefungují?

Odpověď:

Pokud zjistíte, že některé funkce nefungují správně, zázalohujte svá data a proveďte znova naformátování pevného disku dle manuálu.

Otázka 11. Během přehrávání filmů některá tlačítka jako PREV, NEXT, A-B, někdy nelze použít.

Odpověď:

Tyto tlačítka jsou vyhrazena pro nahrané soubory a soubory IFO (DVD).

12.3 Záruka

Záruka se NEVZTAHUJE na:

- poškození přírodními vlivy jako oheň, voda, statická elektřina apod.
- poškození neautorizovanou opravou
- úmyslné poškození
- přehrávač byl upravován nebo zabudován do jiných výrobků
- výrobce a prodejce nenese žádnou odpovědnost za případnou ztrátu dat uložených na disku
- nesprávné zacházení nebo instalaci

Likvidace

Symbol přeškrtnutého kontejneru na výrobku, literatuře nebo obalu znamená, že na území Evropské unie musí být všechny elektrické a elektronické výrobky, baterie a akumulátory po ukončení své životnosti uloženy do odděleného sběru. Neodhazujte tyto výrobky do netříděného komunálního odpadu.

ABACUS Electric s.r.o. si vyhrazuje právo kdykoliv a bez předchozího upozornění tento dokument revidovat nebo ukončit jeho platnost a nenese žádnou odpovědnost, pokud byl přístroj používán jinak, než bylo výše doporučeno.

Podpora Evolve

Nastavení, manuály a další informace týkající se produktů EVOLVE hledejte na www.evolve.cz.

- Alkohol testery
- DVB-T přijímače
- DVD/DivX přehrávače
- Digitální foto/video
- GPS přijímače a datalogery
- GPS navigace
- GSM telefony
- Hodinky
- Meteostanice
- Multimediální přehrávače
- Svítilny