

MANUAL **EVOLVEO**

MODEL

VERSION / DATE

StrongVision SOLAR 4G

1. / 2. 12. 24



CZ

SK

EN

HU

RO

SI

HR

Obsah / Content / Tartalom / Soddisfare / Conținut /

Vsebina

Česky.....	4
Slovensky	41
English.....	79
Magyar.....	117
Română	156
Slovinčina	195
Hrvatski.....	232

Obsah

1. ÚVOD	4
2. NEJAKTUÁLNĚJŠÍ VERZE UŽIVATELSKÉHO MANUÁLU ..	7
3. BEZPEČNOSTNÍ UPOZORNĚNÍ A POKYNY	7
4. OBSAH BALENÍ.....	8
5. SPECIFIKACE	9
6. POPIS ZAŘÍZENÍ.....	12
7. STAVY LED UKAZATELŮ HLAVNÍHO PANELU	13
8. PRVNÍ SPUŠTĚNÍ	14
9. HLAVNÍ FUNKCE.....	14
10. NAPÁJENÍ	15
11. SOLÁRNÍ PANEL	16
12. PAMĚTOVÁ KARTA.....	17
13. INSTALACE A UMÍSTĚNÍ.....	19
14. PŘIPOJENÍ K POČÍTAČI POMOCÍ USB	21
15. STAŽENÍ APLIKACE	22
16. NASTAVENÍ A POUŽÍVÁNÍ APLIKACE	23
17. ODSTRANĚNÍ POTÍŽÍ	32

1. ÚVOD

S modelem EVOLVEO StrongVision SOLAR 4G získáváte zařízení, které díky připojení přes 4G síť nabízí jednoduchý přístup k záznamům a plnou kontrolu pomocí mobilní aplikace. Kamera neobsahuje LCD displej – veškeré funkce a nastavení jsou dostupné přes aplikaci, která umožňuje kompletní správu zařízení, přístup k datům uloženým v zařízení a dokonce sledování živého obrazu (Liveview). Jednou z klíčových vlastností je schopnost natáčet videa v ultra vysoké kvalitě až 4K, což zaručuje detailní záznamy. Všechna data se ukládají na SD kartu s kapacitou až 256 GB, což poskytuje dostatek prostoru pro dlouhodobé použití.

Zařízení je vybaveno pohybovým PIR senzorem 90°, který okamžitě detekuje pohyb a spouští záznam ve formě fotografií nebo videí. Citlivost senzoru, délku záznamu,

interval spuštění a další parametry lze snadno přizpůsobit v aplikaci, stejně jako noční režim s infračerveným osvětlením, který zaručuje vysoce kvalitní záznamy i v úplné tmě.

Kamera disponuje integrovanou 7500mAh Li-Ion baterií, která zajišťuje dlouhou výdrž na jedno nabití. Pro zajištění nepřetržitého provozu je navíc vybavena solárním panelem o výkonu 5 W, který efektivně přeměňuje sluneční energii na elektrickou. Tento systém minimalizuje potřebu dobíjení a zaručuje spolehlivý provoz i na odlehlých místech. Díky své robustní konstrukci je zařízení odolné vůči nepříznivým povětrnostním podmínkám, jako je déšť, sníh nebo vysoké teploty.

Mobilní aplikace pro správu zařízení. Kompletní nastavení kamery na dálku. Přístup ke všem uloženým datům.

Sledování obrazu v reálném čase (Liveview). Správu více zařízení v jedné aplikaci.

Díky aplikaci není nutné vyjímat paměťovou kartu pro přenos dat – záznamy lze stahovat přímo do telefonu, odkud je můžete ihned sdílet nebo zálohovat.

Zařízení lze snadno upevnit na strom nebo stěnu pomocí montážního pásku nebo držáku. Díky kompaktním rozměrům a možnosti flexibilního umístění je vhodné pro různé typy monitoringu, ať už jde o ochranu majetku, pozorování přírody nebo dohled nad vzdálenými lokalitami.

S EVOLVEO StrongVision SOLAR 4G získáváte výkonné a spolehlivé řešení pro sledování a zabezpečení s možností dlouhodobého provozu díky kombinaci výkonné baterie a solárního panelu.

2. NEJAKTUÁLNĚJŠÍ VERZE UŽIVATELSKÉHO MANUÁLU

Vzhledem k neustále probíhajícím inovacím výrobků značky EVOLVEO a změnám v legislativě najdete vždy nejaktuálnější verzi tohoto uživatelského manuálu na webových stránkách www.evolveo.com, nebo jednoduchým naskenováním níže zobrazeného QR kódu mobilním telefonem:



3. BEZPEČNOSTNÍ UPOZORNĚNÍ A POKYNY

Důležité upozornění! Kameru umístěte tak, aby nesměřovala přímo do slunce, předejte tím nahodilým aktivacím PIR čidla, nebo nefunkčnosti PIR čidla.

- Před prvním použitím nabijte vestavěnou baterii na 100%, abyste zabezpečili provoz i v době, kdy nebude solární panel schopen baterii dobíjet.
- Při poklesu nabití baterie pod 20% se v noci neaktivuje noční přísvit!
- Bez paměťové karty je zařízení nefunkční, je nutné ji mít vloženou před zapnutím kamery!
- V momentě, kdy přepnete kameru z OFF do ON, kamera se sama přepne do aktivního módu.
- Kameru v žádném případě neponořujte pod vodu ani ji neumísťujte pod tekoucí vodu.
- Kameru nevystavujte vysokým teplotám a neumísťujte ji v blízkosti otevřeného ohně.

4. OBSAH BALENÍ

- Kamera
- Solární panel
- USB-C kabel
- Držák solárního panelu
- Šrouby
- Držák se závitem pro kameru
- Pásek pro uchycení
- Uživatelský manuál

5. SPECIFIKACE

Specifikace	Hodnota
Obrazový snímač	4 MP barevný CMOS
Objektiv	F=3,1 mm, Úhel pohledu=90°
Noční přisvit	4x IR LED 940nm
Dosah přisvitu	20 m
Paměť	Micro SD karta (256GB)
SIM karta	Nano SIM
PIN SIM	Ne
Rozlišení fotografií	2 -14MP
Rozlišení videa	720p / 1080p / 4K
PIR pohybový senzor	Vysoká / Normální / Nízká citlivost
Mikrofon	Vestavěný
Reproduktor	Vestavěný
Reakční doba	0,6 sekundy

Interval spuštění	5 s ~ 60 min
Provozní režim	24 hodin
Délka videa	3 s ~ 10 min
Napájení	DC 5V 1,5A
USB	TYP-C
Video Formát	MP4
Formát Fotografie	JPG
Baterie	Integrovaná 7500mAh/3,7V
Pohotovostní doba	4 měsíce (Bez Solárního panelu)
Proud v pohotovostním režimu	0,1 mA
Aplikace	Ucon
Stativ	Závit 1/4"
Rozměry	114,5 × 75 × 67,5 mm
Hmotnost	0,32 kg

Teplotní odolnost	-20 až +70 °C
Vlhkost	5 % ~ 95 %
Výkon solárního panelu	5W/5V USB-C
Solární panel rozměry	168 x 184 x 14mm
Solární panel kabel délka	3m
Vodotěsnost	IP65

6. POPIS ZAŘÍZENÍ

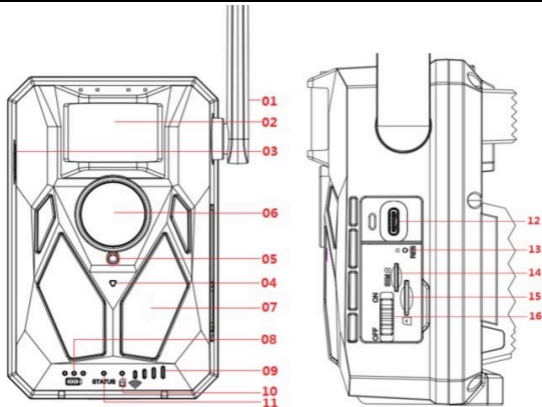

- 1) Anténa 4G
- 2) PIR snímač pohybu
- 3) Reproduktor
- 4) Mikrofon
- 5) Senzor osvitů
- 6) Objektiv
- 7) IR přísvit
- 8) Indikátor nabíjení

- 9) Indikátor signálu 4G
- 10) Indikátor SD karty
- 11) Stavová LED
- 12) USB-C konektor
- 13) Reset
- 14) Slot NANO SIM karty
- 15) Slot Micro SD karty
- 16) Přepínač ON/OFF

7. STAVY LED UKAZATELŮ HLAVNÍHO PANELU

Indikátor nabíjení	Během nabíjení svítí červená kontrolka a po úplném nabití zhasne.
Pracovní indikátor	Červené a modré dvoubarevné světlo. Pokud modrá kontrolka svítí stále, přechází fotoaparát do stavu konfigurace.
Indikátor karty Micro SD	Po vložení karty micro SD svítí zelená kontrolka. Zelená kontrolka nesvítí, pokud není vložena karta micro SD.
Indikátor signálu 4G	Pokud je signál 4G nedostatečný, svítí červená kontrolka. Pokud je signál slabý, svítí modře. Pokud je signál silný, svítí zeleně.

8. PRVNÍ SPUŠTĚNÍ

1. Zapnutí

Do kamery vložte NANO SIM s deaktivovaným požadavkem na PIN KÓD. Vložte Micro SD kartu naformátovanou na souborový systém exFAT. Zapněte kameru a posunutím přepínače z polohy OFF do polohy ON. Kamera se zapne do pohotovostního režimu.

Poznámka: Před prvním použitím kameru nabijte na 100%.

9. HLAVNÍ FUNKCE

- ▶ 14Mpix fotografie, 4K video.
- ▶ 90° FOV kamera, 90° detekční úhel – PIR senzoru.
- ▶ Rychlost spouště 0,6 sekund pro záznam v pravou chvíli.
- ▶ Pracovní režimy: Kamera, Video, Kamera&Video,
- ▶ 4x infra LED, s dosahem až 20 metrů.
- ▶ Voděodolné tělo kamery.

► Nízká spotřeba energie (až 3-4 měsíce při provozu pouze na baterii*).

► Datum, čas, teplota a fáze měsíce přímo na pořízené fotografii nebo videu.

*** Výdrž baterií závisí na zvoleném módu a počtu pořízených videí a fotografií. 3 – 4 měsíce výdrže jsou vypočítány při nastaveném režimu „Fotografie“, kdy kamera zaznamenává 10 fotografií denně za denního světla.**

10. NAPÁJENÍ

► Pokud víte, že zařízení nebudete delší dobu používat, nabijte integrovanou baterii na ca 80% a přepněte do OFF režimu.

Pokud zařízení ponecháte s vybitou baterií, hrozí rozklad článků baterie a nefunkčnost kamery.

- ▶ Díky velkému množství režimů a možností nastavení, nelze úplně přesně specifikovat výdrž baterií v aktivním zařízení. Noční režim nebo záznam videa mají vysoké nároky na spotřebu energie a výrazně snižují dobu provozu na baterii.

11. SOLÁRNÍ PANEĽ

- ▶ Zařízení je vybaveno 5W solárním panelem s kabelem o délce 3m a USB-C konektorem.
- ▶ K solárnímu panelu je dodaný i plastový držák, který slouží k připevnění panelu přímo na tělo fotopasti. Držák však lze využít i pro montáž solárního panelu i mimo kameru. Lze jej připevnit pomocí šroubů na stěnu, trám apod.
- ▶ Umístění Solárního panelu mimo kameru doporučujeme v případě, že kamera nemůže být umístěná na místo s dobrým slunečním osvětlením. Panel tak můžete díky dlouhému kabelu umístit až 3m daleko od kamery a získat lepší podmínky pro dobíjení integrované baterie.

► Po použití USB-C konektoru se vždy ujistěte, že je velká gumová krytka na svém místě a že krytka USB-C konektoru sedí přesně ve svém výřezu, jinak není možné zaručit voděodolnost kamery.

12. PAMĚTOVÁ KARTA

► Kamera podporuje paměťové karty do velikosti **256GB**, **minimálně Class 10**.

► Před vložením nebo vyjmutím paměťové karty, je nutné zařízení vypnout, posunutím přepínače do pozice „**OFF**“.

Pokud budete s kartou manipulovat v zapnutém stavu, může dojít ke ztrátě dat a poškození SD karty.

► **Kamera nemá žádnou integrovanou paměť, pro použití je nutné do zařízení vložit paměťovou kartu. Pro správnou funkci je vhodné paměťovou kartu naformátovat přímo v kameře (MENU - Formátovat SD Kartu). Nebo v počítači**

na formát exFAT. Bez vložené paměťové karty jsou hlavní funkce kamery nedostupné.

- ▶ Lze použít maximálně 256GB paměťovou kartu. Větší SD karty nebudou zařízením rozeznány.
- ▶ Pro správnou funkci SD karty zabraňte kontaktu s vlhkostí.
- ▶ Zajistěte, aby zařízení nebylo vystaveno vibracím, mohlo by dojít k odpojování SD karty. SD karta ani fotopast by neměly být vystaveny přímému slunečnímu svitu po delší dobu.
- ▶ Kamera podporuje cyklické přepisování. V momentě, kdy je paměť SD karty vyčerpána, začne kamera přepisovat nejstarší soubory.
- ▶ SD kartu vkládejte opatrně. Tlačte na ni jemně, dokud mechanismus slotu karty necvakne.
- ▶ Pro vyjmutí SD karty zatlačte na její hranu; po uvolnění tlaku by se měla karta sama povysunout z těla fotopasti. Poté ji již můžete bezpečně vyjmout – kamera musí být vždy ve vypnutém stavu – přepínač v pozici OFF.

13. INSTALACE A UMÍSTĚNÍ

1. Umístění na zeď / trám - Přiložte

plechovou část držáku s otvory na podklad a vyznačte si budoucí otvory, vyvrtejte příslušným vrtákem díry a umístěte hmoždinky do vyvrtaných děr. Poté přišroubujte pomocí šroubů plechovou část ke stěně.

► Kameru připevněte na držák pomocí šroubení na spodní straně.

► Kameru natočte na držáku do Vámi zvolené pozice, na displeji můžete sledovat, zda zabírá Vámi vybrané místo.

► Zajistěte držák maticí, aby se zafixovala pozice kamery.

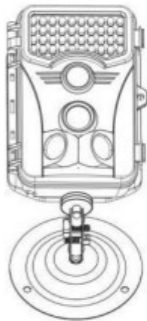

2. Pomocí pásku - Prostrčte montážní pásek držákem na zadní straně kamery. Přivažte ji ke stromu a stáhněte pomocí přezky tak, aby se kamera nehýbala.



3. Umístění kamery - Výška kamery od země by se měla lišit podle velikosti fotografovaného zvířete. Obecně platí, že nejlepší výška je 1-2 metry. Kamera by neměla směřovat na vodní plochy, jelikož odraz Slunce může způsobit špatnou funkci PIR senzorů. Kameru je dobré směřovat směrem k severu, zamezí se tak nechtěné aktivaci PIR a možnému oslnění, které následně vede k přexponovaným snímkům.

Correct installation ✓
Wrong installation ✗

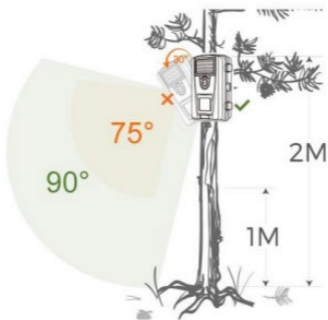

14. PŘIPOJENÍ K POČÍTAČI POMOCÍ USB

1. Připojte kameru k počítači pomocí datového kabelu USB-A / USB-C. Kamera se automaticky spojí s počítačem a zobrazí se jako "Vyměnitelný disk".
2. Otevřete složku "DCIM".

3. Soubory fotografií a videí můžete kopírovat nebo přesouvat do počítače. Případně můžete paměťovou kartu vložit do čtečky SD karet a čtečku pak připojit do počítače.

15. STAŽENÍ APLIKACE

1. Stáhněte si a nainstalujte aplikaci "UCON" z obchodu Google Play nebo Apple Store.
2. Naskenujte níže uvedený QR kód a stáhněte si aplikaci "UCON" do svého chytrého telefonu.



16. NASTAVENÍ A POUŽÍVÁNÍ APLIKACE

1. Stažení aplikace - Klikněte na APLIKACI UCON, zadejte svou e-mailovou adresu nebo číslo mobilního telefonu, zaškrtněte políčko **"Přečetl jsem a souhlasím s uživatelskou smlouvou a zásadami ochrany osobních údajů"** a zaregistrujte se.

V případě, že byla registrace provedena:

E-mailem: Na Vaši emailovou adresu byl odeslán kód pro potvrzení vytvoření účtu, tento kód zadáte do aplikace. Pokud jste kód neobdrželi, zkontrolujte prosím SPAM schránku Vaší mailové schránky.

Číslem mobilního telefonu: Na Váš mobilní telefon bude zaslán dočasný ověřovací kód. Zadejte tento dočasný ověřovací kód a dokončete registraci.

2. Přidání zařízení - Kliknutím na **"+"** přidáte zařízení, telefon Vás vyzve k otevření Bluetooth, klikněte na **"Povolit"**, jak je uvedeno níže.

Ujistěte se, že je zařízení v pohotovostním režimu. Přepínač v poloze ON. Pokud se Vám zařízení automaticky nezobrazí na displeji, ověřte, že máte aktivní Bluetooth na Vašem telefonu. Kameru lze přidat i naskenováním QR kódu na samolepce na zařízení.

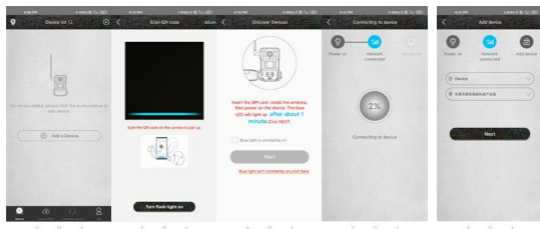

UPOZORNĚNÍ!: Pokud již byla kamera spárovaná, nebo použitá předchozím uživatelem, je potřeba ji resetovat. Reset provedete tak, že z kamery vyndáte SD a SIM kartu, kameru zapnete do ON a na 3 sekundy stisknete tlačítko RESET – kamera oznámí, že byla resetována. Poté vložte SIM a SD a pokračujte v přidání kamery dle návodu.

1. Seznam zařízení – Zde se Vám zobrazí všechny vaše zařízení, včetně stavu 4G signálu, úrovně nabití baterie, ikony zvonečku pro zapnutí a vypnutí notifikací, statusu zařízení Online/Offline.

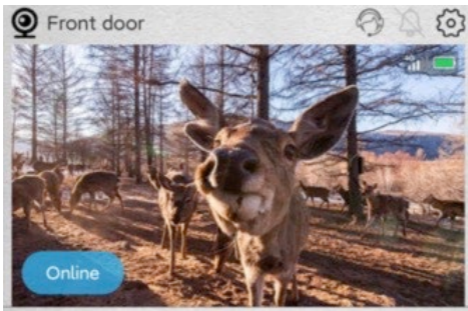

2. Základní obrazovka - Kliknutím kamkoliv na náhledovou fotografii se dostanete do rozhraní živého náhledu, zde, ve spodní části můžete listovat zaznamenanými snímky, řadit je dle datumu a ukládat do telefonu.

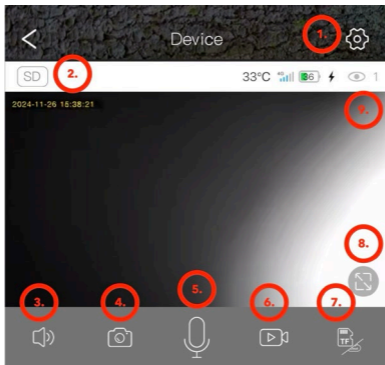

1. Vstup do nastavení kamery.
2. Změna kvality náhledu videa SD a HD.
3. Zapnutí přenosu zvuku z kamery.
4. Zachycení fotografie.
5. Aktivace mikrofonu – lze hovořit do telefonu a z kamery se bude ozývat Váš hlas.
6. Zachycení videonahrávky.
7. Změna úložiště Cloud nebo přímý přístup na SD kartu.

8. Přepnutí na Fullscreen režim.
9. Počet uživatelů připojených ke kameře pomocí sdílení.

2. Nastavení

- 1) **Název zařízení:** Zde si můžete nastavit, jak se bude Vaše kamera jmenovat.
- 2) **Režim záznamu:** Video nebo Foto – kamera bude zaznamenávat zvolenou metodou.
- 3) **Otočení obrazu:** Přetočí obraz dle Vaší volby.
- 4) **Pracovní režim:** Možnost nastavení obousměrné komunikace skrze kameru.
- 5) **Úložiště:** Zobrazí možnost ukládat na Cloud, velikost a zaplnění SD karty v zařízení. Možnost naformátovat SD kartu.
- 6) **Mód přísvitu:** IR nebo bez IR přísvitu.
- 7) **Zpoždění PIR:** Doba, po kterou je kamera neaktivní od předešlé aktivace pomocí PIR senzoru. Prodleva mezi snímky. Čím kratší je nastavený čas, tím více snímků kamera

zaznamená při detekci pohybu. 10 sekund – 30 minut.

8) Citlivost PIR: Nízká / Střední / Vysoká.

9) Délka videa: Délka záznamu videa; 5, 10, 20 nebo 30 sekund.

10) Frekvence: 50 nebo 60Hz – pro filtraci síťové frekvence v záznamu (blikání zářivek a podobně).

11) LED diody: Vypnutí / zapnutí diod na čelním panelu kamery.

12) Synchronizace času: Synchronizace času kamery s časem telefonu, lze zapnout Letní čas.

13) Restart kamery: Restart kamery.

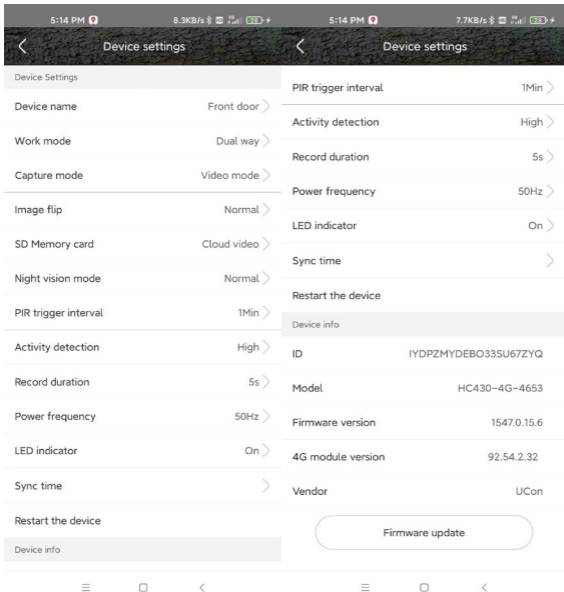

1. V rozhraní seznamu zařízení klikněte na ikonu **nastavení** v pravém horním rohu a vstupte do **rozhraní zařízení**. Můžete sdílet zařízení, nastavit režim připomenutí, odebrat zařízení nebo spravovat předplatné cloudových služeb.

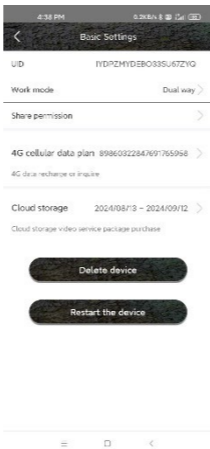

2. Záložka „**Já**“: Zde můžete spravovat Váš UCon účet, nastavit notifikace, spravovat jednotlivá předplatná pro Cloud úložiště nebo se odhlásit.

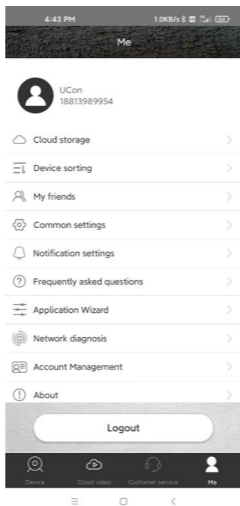

Cloudové úložiště: Při běžném provozu není potřeba mít Cloud aktivní. Veškeré fotografie a videa je možné stahovat přímo z SD karty zařízení prostřednictvím aplikace Ucon. Předplatná jsou zpoplatněná dle aktuálního ceníku v aplikaci. Cloudové služby zprostředkovává společnost UBIA Hongkong Tech Inc.

Address: Office No. 211 Ground Floor 26 Kings Hill Avenue,
West Malling, Kent, ME19 4AE, UK

UBIA Hongkong Tech Inc. **V případě problémů s předplatným, nebo službami cloudového úložiště kontaktujte společnost na Email: support@ubia.cn**

17. ODSTRANĚNÍ POTÍŽÍ

Kamera nezaznamenává fotografie / video při pohybu:

1. Zkontrolujte PIR senzor, zda není poškozený, nebo zablokovaný, například listem.

2. Vyzkoušejte kameru v místech, kde nejsou horké plochy. PIR čidlo rozeznává pohyb na základě rozdílu teplot, pokud je okolí kamery přehřáté, nedochází k aktivaci čidla.
3. V některých případech může vodní hladina způsobovat nechtěnou aktivaci PIR čidla, v takovém případě kameru natočte směrem od hladiny.
4. Nastavte kameru tak, aby nemířila přímo na zem.
5. Přidělte kameru tak, aby se nehýbala a aby nebyly v záběru velké pohyblivé předměty, například větve velkého stromu.
6. V noci může zařízení rozeznat pohyb mimo dosvit IR nočního přísvitu, takže na fotografiích nebude zaznamenán žádný pohybující se objekt.
7. Západ nebo východ Slunce může způsobit nechtěné spuštění záznamu – změňte pozici kamery.
8. Pokud se zvíře / osoba před kamerou pohybují rychle, nemusí je kamera zaznamenat – posuňte kameru do větší

vzdálenosti od objektů, například dál od stezky, na které se pohybuje zvěř.

Kamera nevytváří žádné snímky:

1. Ujistěte se, že je na vložené SD kartě, dostatek volného místa. V případě že je vypnutá funkce přepisu starých souborů, po zaplnění SD karty již fotopast není schopná ukládat nové snímky.
2. Zkontrolujte, že integrovaná baterie je dostatečně nabitá pro provoz fotopasti.
3. Zkontrolujte, že je přepínač v poloze ON, nikoliv v pozici OFF.
4. Před prvním použitím zformátujte kartu ve Vašem počítači na formát EXFAT.

Noční přísvit nemá dostatečný dosah:

1. Při poklesu baterie pod 20% není noční IR přísvit funkční.

2. Pro dobrou kvalitu nočních snímků umístěte kameru do tmavého prostředí bez dalších světelných zdrojů.
3. Snažte se kameru umístit na místa, kde ji obklopují předměty, které mohou odrážet IR přísvit. Pokud ji umístíte do otevřeného prostoru, výsledná fotografie nebude dostatečně osvětlená. Je to podobné, jako když svítíte svítilnou na noční oblohu – i když je svítilna velmi silná, nic nevidíte.

Kameru se nedaří zapnout:

1. Zkontrolujte, že je baterie nabitá, případně zařízení připojte k USB-C kabelu a nechte jej řádně nabít.

Kamera nezaznamenává fotografie ani videa:

1. Zkontrolujte, zda je SD karta o maximální kapacitě 256GB nebo nižší a je minimálně Class 10.
2. Vyzkoušejte, zda je SD karta funkční v jiném zařízení.
3. Naformátujte SD kartu v počítači na systém souborů exFAT

Kamera nezaznamenává v noci, ale pouze přes den:

Zkontrolujte stav baterie. Pokud je její kapacita nižší než 20%, kamera není schopná spustit noční přísvit. Pro obnovení funkce nabijte baterii.

TECHNICKÁ PODPORA:

podpora@evolveo.cz

Záruka se NEVZTAHUJE na:

- Používání zařízení pro jiné účely, než pro jaké bylo navrženo.
- Instalaci jiného firmwaru než toho, který je v zařízení nainstalovaný.
- Elektrické nebo mechanické poškození způsobené nesprávným použitím.
- Škody způsobené přírodními vlivy jako je voda, oheň, statická elektřina, výkyvy el. proudu a podobně.

- Škody způsobené opravami prováděnými nekvalifikovanou osobou.
- Neodbornou demontáž nebo zásah do konstrukce kamery.
- Nečitelné sériové číslo.
- Kapacita baterie klesá po 6 měsících používání (záruka na kapacitu / výdrž baterie je 6 měsíců, poté na její funkčnost).



Likvidace

Symbol přeškrtnutého kontejneru na výrobku, v příložené dokumentaci či na obalech připomíná, že ve státech Evropské Unie musí být veškerá elektrická a elektronická zařízení, baterie a akumulátory po skončení jejich životnosti likvidovány odděleně v rámci tříděného odpadu. Nevyhazujte tyto výrobky do netříděného komunálního odpadu.



PROHLÁŠENÍ O SHODĚ

Tímto společnost Abacus Electric, s.r.o. prohlašuje, že výrobek EVOLVEO StrongVision SOLAR 4G splňuje požadavky norem a předpisů, které jsou relevantní pro daný typ zařízení, včetně směrnice RED (2014/53/EU), a následujících norem:

EN 300 328: Elektromagnetická kompatibilita a rádiové spektrum (ERM) pro širokopásmové přenosové systémy.

EN 301 489-1: Elektromagnetická kompatibilita (EMC) pro rádiové zařízení a služby.

EN 301 489-17: Specifické podmínky pro širokopásmové datové přenosové systémy.

EN 62368-1: Audio/video, informační a komunikační technologie - Bezpečnostní požadavky.

EN 62479: Hodnocení a prokazování shody rádiových zařízení a zařízení připojených pomocí nízkofrekvenčního výkonu.

Plné znění Prohlášení o shodě naleznete na

<http://ftp.evolveo.com/ce/>

Dovozce / Výrobce

Abacus Electric, s.r.o.

Planá 2, 370 01, Česká republika

Email: podpora@evolveo.cz

Vyrobeno v Číně

Copyright © Abacus Electric, s.r.o.

www.evolveo.com

www.facebook.com/EvolveoCZ

Všechna práva vyhrazena.

Vzhled a technická specifikace výrobku se mohou změnit bez předchozího upozornění.

Obsah

1. ÚVOD	41
2. NAJAKTUÁLNEJŠIU VERZIU POUŽÍVATEĽSKEJ PRÍRUČKY	44
3. BEZPEČNOSTNÉ UPOZORNENIA A POKYNY	44
4. OBSAH BALENIA	45
5. ŠPECIFIKÁCIE	46
6. POPIS ZARIADENIA.....	49
7. LED STAVY INDIKÁTOROV HLAVNÉHO PANELA	50
8. PRVÉ ZASVÄTENIE	51
9. HLAVNÉ FUNKCIE	51
10. POWER	52
11. SOLÁRNY PANEL.....	53
12. PAMÄŤOVÁ KARTA.....	54
13. INŠTALÁCIA A UMIESTNENIE.....	56
14. PRIPOJENIE K POČÍTAČU CEZ USB	58
15. STIAHNUTIE APLIKÁCIE.....	59
16. NASTAVENIE A POUŽÍVANIE APLIKÁCIE.....	60
17. RIEŠENIE PROBLÉMOV	69

1. ÚVOD

So zariadením EVOLVEO StrongVision SOLAR 4G získate zariadenie, ktoré vďaka pripojeniu k sieti 4G ponúka jednoduchý prístup k záznamom a úplné ovládanie prostredníctvom mobilnej aplikácie. Kamera neobsahuje LCD displej - všetky funkcie a nastavenia sú dostupné prostredníctvom aplikácie, ktorá umožňuje kompletnú správu zariadenia, prístup k údajom uloženým v zariadení a dokonca aj živé zobrazenie (Liveview).

Jednou z kľúčových funkcií je možnosť natáčať videá v ultravysokéj kvalite až do rozlíšenia 4K, čo zaručuje detailné zábery. Všetky údaje sa ukladajú na kartu SD s kapacitou až 256 GB, ktorá poskytuje dostatok priestoru na dlhodobé používanie.

Zariadenie je vybavené 90° PIR snímačom pohybu, ktorý okamžite rozpozná pohyb a spustí nahrávanie vo forme fotografií alebo videí. Citlivosť snímača, trvanie záznamu, interval spúšťania a ďalšie parametre možno jednoducho nastaviť v aplikácii, rovnako ako nočný režim s infračerveným osvetlením, ktorý zabezpečuje kvalitné záznamy aj v úplnej tme.

Fotoaparát má integrovanú 7500mAh Li-Ion batériu, ktorá zaručuje dlhú výdrž na jedno nabitie. Na zabezpečenie nepretržitej prevádzky je vybavený aj 5 W solárnym panelom, ktorý účinne premieňa slnečnú energiu na elektrickú. Tento systém minimalizuje potrebu dobíjania a zabezpečuje spoľahlivú prevádzku aj na vzdialených miestach. Vďaka robustnej konštrukcii je zariadenie odolné voči nepriaznivým poveternostným podmienkam, ako je dážď, sneh alebo vysoké teploty.

Mobilná aplikácia na správu zariadení. Kompletné nastavenie kamery na diaľku. Prístup ku všetkým uloženým údajom.

Monitorovanie videa v reálnom čase (Liveview). Správa viacerých zariadení v jednej aplikácii.

Vďaka aplikácii nie je potrebné vyberať pamäťovú kartu na prenos údajov - záznamy sa dajú stiahnuť priamo do telefónu, kde ich môžete okamžite zdieľať alebo zálohovať.

Zariadenie sa dá ľahko pripevniť na strom alebo stenu pomocou montážneho pásu alebo konzoly. Vďaka kompaktným rozmerom a flexibilnému umiestneniu je vhodný na rôzne typy monitorovania, či už ide o ochranu majetku, pozorovanie prírody alebo sledovanie vzdialených miest.

So zariadením EVOLVEO StrongVision SOLAR 4G získate výkonné a spoľahlivé monitorovacie a bezpečnostné riešenie

s možnosťou dlhodobej prevádzky vďaka kombinácii výkonnej batérie a solárneho panelu.

2. NAJAKTUÁLNEJŠIU VERZIU POUŽÍVATEĽSKEJ PRÍRUČKY

Vzhľadom na neustálu inováciu výrobkov EVOLVEO a zmeny v legislatíve nájdete vždy aktuálnu verziu tohto návodu na použitie na webovej stránke www.evolveo.com alebo jednoduchým naskenovaním nižšie uvedeného QR kódu pomocou mobilného telefónu:



3. BEZPEČNOSTNÉ UPOZORNENIA A POKYNY

Dôležité upozornenie! Umiestnite kameru tak, aby nebola otočená priamo do slnka, čím zabránite náhodnej aktivácii snímača PIR alebo poruche snímača PIR.

- Pred prvým použitím nabite zabudovanú batériu na 100 %, aby ste zabezpečili prevádzku aj vtedy, keď solárny panel nedokáže batériu nabiť.
- Ak nabitie batérie klesne pod 20 %, nočné svetlo sa v noci neaktivuje!
- Bez pamäťovej karty nie je zariadenie funkčné, je potrebné ju mať vloženú pred zapnutím fotoaparátu!
- V okamihu, keď prepnete fotoaparát z režimu OFF do režimu ON, fotoaparát sa sám prepne do aktívneho režimu.
- Nikdy neponárajte fotoaparát pod vodu ani ho neumiestňujte pod tečúcu vodu.
- Nevystavujte fotoaparát vysokým teplotám ani ho neumiestňujte do blízkosti otvoreného ohňa.

4. OBSAH BALENIA

- Kamera
- Solárny panel
- Kábel USB-C
- Držiak solárneho panelu
- Skrutky
- Držiak so závitom pre fotoaparát
- Popruh na pripevnenie
- Používateľská príručka

5. ŠPECIFIKÁCIE

Špecifikácie	Hodnota
Obrazový snímač	4 MP farebný CMOS
Objektív	F=3,1 mm, uhol pohľadu=90°
Nočný udavač	4x IR LED 940 nm
Rozsah osvetlenia	20 m
Pamäť	Karta Micro SD (256 GB)
SIM karta	Nano SIM
PIN SIM	Ne
Rozlíšenie fotografií	2 -14MP
Rozlíšenie videa	720p / 1080p / 4K
PIR pohybový senzor	Vysoká / normálna / nízka citlivosť
Mikrofon	Vložené
Reproduktor	Vložené
Reakčný čas	0,6 sekundy

Interval spustenia	5 s ~ 60 min
Prevádzkový režim	24 hodín
Dĺžka videa	3 s ~ 10 min
Napájanie	DC 5V 1,5A
USB	TYP-C
Video Formát	MP4
Formát Fotografie	JPG
Baterie	Integrovaná 7500mAh/3,7V
Pohotovostný čas	4 mesiace (bez solárneho panelu)
Pohotovostný prúd	0,1 mA
Aplikácia	Ucon
Statív	Závit 1/4"
Rozmery	114,5 × 75 × 67,5 mm
Hmotnosť	0,32 kg
Odolnosť voči teplote	-20 až +70 °C

Vlhkosť	5 % ~ 95 %
Napájanie solárnym panelom	5W/5V USB-C
Rozmery solárnych panelov	168 x 184 x 14mm
Dĺžka kábla solárneho panelu	3m
Hydroizolácia	IP65

6. POPIS ZARIADENIA

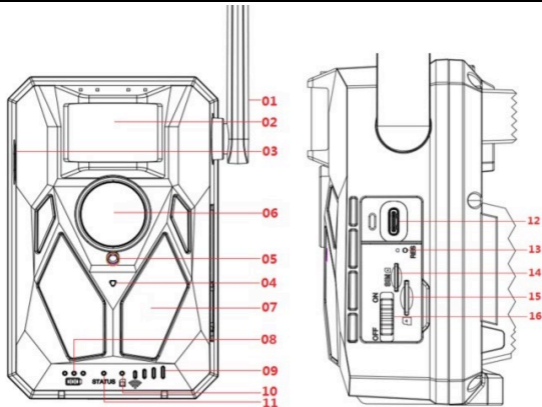

- 1) Anténa 4G
- 2) PIR snímač pohybu
- 3) Reproduktor
- 4) Mikrofón
- 5) Senzor osvetlenia
- 6) Objektív
- 7) IR iluminátor
- 8) Indikátor nabíjania

- 9) Indikátor signálu 4G
- 10) Indikátor SD karty
- 11) Stavová LED
- 12) USB-C konektor
- 13) Reset
- 14) Zásuvka na kartu NANO SIM
- 15) Slot Micro SD karty
- 16) Vypínač ON/OFF

7. LED STAVY INDIKÁTOROV HLAVNÉHO PANELA

Indikátor nabijania	Počas nabíjania svieti červená kontrolka a po úplnom nabití zhasne.
Pracovný indikátor	Červené a modré dvojfarebné svetlo. Ak modré svetlo stále svieti, fotoaparát prejde do stavu konfigurácie.
Indikátor karty Micro SD	Po vložení karty micro SD svieti zelená kontrolka. Ak nie je vložená karta micro SD, zelená kontrolka nesvieti.
Indikátor signálu 4G	Ak je signál 4G nedostatočný, svieti červená kontrolka. Ak je signál slabý, svieti modro. Ak je signál silný, svieti zelená kontrolka.

8. PRVÉ ZASVÄTENIE

1. Zapnite

Vložte kartu NANO SIM do fotoaparátu s deaktivovanou požiadavkou na PIN kód. Vložte kartu Micro SD

naformátovanú na súborový systém exFAT. Zapnite

fotoaparát a posuňte prepínač z polohy OFF na ON. Fotoaparát prejde do pohotovostného režimu.

Poznámka: Pred prvým použitím fotoaparát nabite na 100 %.

9. HLAVNÉ FUNKCIE

- ▶ 14Mpix fotografie, 4K video.
- ▶ 90° FOV kamera, 90° detekčný uhol - PIR senzor.
- ▶ Rýchlosť spúšte 0,6 sekundy na nahrávanie v správnom okamihu.
- ▶ Prevádzkové režimy: Kamera, Video, Kamera&Video,
- ▶ 4x infračervené LED diódy s dosahom až 20 metrov.
- ▶ Vodotesné telo fotoaparátu.

- ▶ Nízka spotreba energie (až 3-4 mesiace len na batériu*).
- ▶ Dátum, čas, teplota a fáza mesiaca priamo na fotografii alebo videu.

*** Výdrž batérie závisí od zvoleného režimu a počtu nasnímaných videí a fotografií. Výdrž 3-4 mesiace sa počíta, keď je fotoaparát nastavený na režim "Fotografovanie", v ktorom fotoaparát zaznamenáva 10 fotografií denne za denného svetla.**

10. POWER

- ▶ Ak viete, že zariadenie nebudete dlhší čas používať, nabite integrovanú batériu na približne 80 % a prepnite ju do režimu OFF. Ak necháte zariadenie s vybitou batériou, hrozí riziko degradácie batériových článkov a poruchy fotoaparátu.

► Vzhľadom na veľký počet režimov a nastavení nemožno presne určiť výdrž batérie aktívneho zariadenia. Nočný režim alebo nahrávanie videa majú vysoké nároky na spotrebu energie a výrazne znižujú životnosť batérie.

11. SOLÁRNY PANEL

► Zariadenie je vybavené 5W solárnym panelom s 3m káblom a konektorom USB-C.

► Solárny panel sa dodáva s plastovým držiakom, ktorý sa používa na pripevnenie panelu priamo na telo fotopasce. Držiak však možno použiť aj na montáž solárneho panela mimo kamery. Možno ho pripevniť pomocou skrutiek k stene, trámu atď.

► Ak nie je možné umiestniť fotoaparát na miesto s dobrým slnečným svetlom, odporúčame umiestniť solárny panel mimo fotoaparátu. Vďaka dlhému káblu môžete panel umiestniť až do

vzdialenosti 3 m od fotoaparátu a získať lepšie podmienky na nabíjanie integrovanej batérie.

► Po použití konektora USB-C vždy skontrolujte, či je veľká gumová krytka na mieste a či krytka konektora USB-C presne zapadá do výrezu, inak nie je možné zaručiť vodotesnosť fotoaparátu.

12. PAMÄŤOVÁ KARTA

► Fotoaparát podporuje pamäťové karty s **kapacitou až 256 GB, minimálne triedy 10.**

► Pred vložením alebo vybratím pamäťovej karty musíte zariadenie vypnúť presunutím prepínača do polohy **"OFF"**.

Ak budete manipulovať s kartou, keď je zapnutá, môžete stratiť údaje a poškodiť kartu SD.

► **Fotoaparát nemá zabudovanú pamäť, ak chcete používať pamäťovú kartu, musíte ju do zariadenia vložiť.**

Pre správnu prevádzku sa odporúča naformátovať

pamäťovú kartu priamo vo fotoaparáte (MENU - Format SD Card). Alebo v počítači na formát exFAT. Bez vloženej pamäťovej karty sú hlavné funkcie fotoaparátu nedostupné.

► Možno použiť maximálne 256 GB pamäťovú kartu. Väčšie karty SD zariadenie nerozpozná.

► Aby ste zabezpečili správnu funkciu karty SD, zabráňte kontaktu s vlhkosťou. ► Dbajte na to, aby zariadenie nebolo vystavené vibráciám, pretože by sa karta SD mohla oddeliť. Karta SD ani ftopasca by nemali byť dlhší čas vystavené priamemu slnečnému žiareniu.

► Fotoaparát podporuje cyklické prepisovanie. V okamihu, keď sa pamäť karty SD vyčerpá, fotoaparát začne prepisovať najstaršie súbory.

► Opatrne vložte kartu SD. Jemne ho stlačte, kým mechanizmus zásuvky na kartu nezacvakne.

► Ak chcete vybrať kartu SD, zatlačte na okraj karty; po uvoľnení tlaku by sa karta mala vysunúť z tela fotoaparáta. Potom ho môžete bezpečne odstrániť - fotoaparát musí byť vždy vo vypnutej polohe.

13. INŠTALÁCIA A UMIESTNENIE

1. Umiestnenie na stenu/nosník -

Umiestnite plechovú časť konzoly s otvormi na podklad a označte budúce otvory, vyvrtajte otvory vhodným vrtákom a do vyvrtaných otvorov umiestnite hmoždinky. Potom plechovú časť priskrutkujte k stene pomocou skrutiek.

► Pripevnite fotoaparát k držiaku pomocou skrutiek na spodnej strane.

► Otočte kameru na držiaku do zvolenej polohy, na displeji uvidíte, či zaberá zvolenú polohu.



► Upevnite držiak maticou, aby ste zafixovali polohu kamery.

2. Používanie pásky - Montážnu

pásku prestrčte cez držiak na zadnej strane fotoaparátu.

Priviažte ho k stromu a stiahnite ho pomocou spony tak, aby sa fotoaparát nepohyboval.



3. Umiestnenie fotoaparátu - výška fotoaparátu od zeme by sa mala líšiť podľa veľkosti fotografovaného zvierat'a.

Všeobecne platí, že najlepšia výška je 1 až 2 metre. Kamera by nemala byť namierená na vodné plochy, pretože odraz slnka môže spôsobiť nesprávnu funkciu snímačov PIR. Je dobré nasmerovať kameru na sever, aby sa zabránilo nežiaducej aktivácii PIR a prípadnému oslneniu, ktoré vedie k preexponovaným snímkam.

Correct installation ✓
Wrong installation ✗

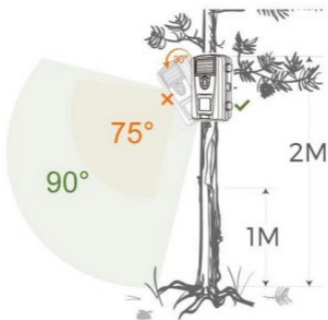

14. PRIPOJENIE K POČÍTAČU CEZ USB

1. Pripojte fotoaparát k počítaču pomocou dátového kábla USB-A/USB-C. Fotoaparát sa automaticky pripojí k počítaču a zobrazí sa ako "vymeniteľný disk".
2. Otvorte priečinok "DCIM".

3. Súbory fotografií a videí môžete kopírovať alebo presúvať do počítača. Prípadne môžete vložiť pamäťovú kartu do čítačky kariet SD a potom čítačku pripojiť k počítaču.

15. STIAHNUTIE APLIKÁCIE

1. Stiahnite si a nainštalujte aplikáciu UCON zo služby Google Play alebo Apple Store.
2. Naskenujte nižšie uvedený QR kód a stiahnite si aplikáciu "UCON" do svojho smartfónu.



16. NASTAVENIE A POUŽÍVANIE APLIKÁCIE

1. Stiahnite si aplikáciu - kliknite na aplikáciu UCON APP, zadajte svoju e-mailovú adresu alebo číslo mobilného telefónu, zaškrtnite políčko **"Prečítal som si a súhlasím so zmluvou s používateľom a zásadami ochrany osobných údajov"** a zaregistrujte sa.

V prípade, že bola vykonaná registrácia:

E-mailom: Na vašu e-mailovú adresu bol odoslaný kód na potvrdenie vytvorenia účtu, ktorý zadáte do aplikácie. Ak ste kód nedostali, skontrolujte si svoju schránku SPAM.

Číslo mobilného telefónu: Na váš mobilný telefón bude odoslaný dočasný overovací kód. Zadajte tento dočasný overovací kód a dokončite registráciu.

2. Pridanie zariadenia - Kliknutím na **"+"** pridajte zariadenie, telefón vás vyzve na otvorenie Bluetooth, kliknite na **"Povolit"**, **ako je** uvedené nižšie.

Skontrolujte, či je zariadenie v pohotovostnom režime. Spínač v

polohe ON. Ak sa zariadenie automaticky nezobrazí na displeji, uistite sa, že máte v telefóne povolenú funkciu Bluetooth. Fotoaparát môžete pridať aj naskenovaním kódu QR na nálepke na zariadení.

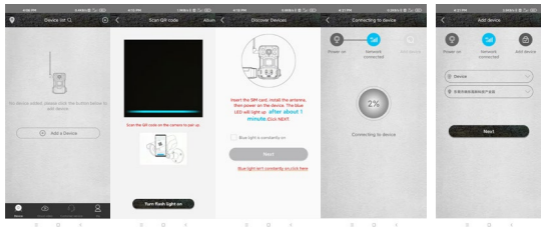

POZOR! Ak už bol fotoaparát spárovaný alebo ho používal predchádzajúci používateľ, je potrebné ho resetovať. Ak chcete vykonať reset, vyberte z fotoaparátu kartu SD a SIM, zapnite fotoaparát a stlačte tlačidlo RESET na 3 sekundy - fotoaparát oznámi, že bol resetovaný. Potom vložte kartu SIM a SD a pokračujte v pridávaní fotoaparátu podľa pokynov.

1. Zoznam zariadení - tu uvidíte všetky svoje zariadenia vrátane stavu signálu 4G, úrovne nabitia batérie, ikony zvončeka na zapnutie a vypnutie upozornení, stavu zariadenia online/offline.

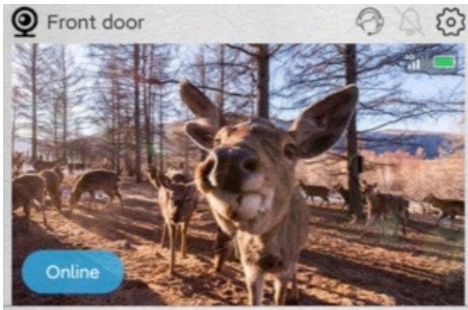

2. Základná obrazovka - Kliknutím kdekoľvek na náhľad fotografie sa zobrazí rozhranie živého náhľadu, kde v spodnej časti môžete prechádzať zaznamenanými snímkami, triediť ich podľa dátumu a ukladať ich do telefónu.

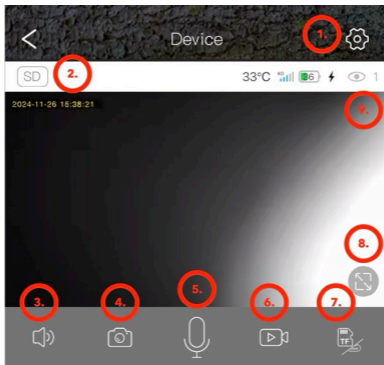

1. Zadajte nastavenia fotoaparátu.
2. Zmena kvality náhľadu videa SD a HD.
3. Zapnite prenos zvuku z fotoaparátu.
4. Zachytenie fotografií.
5. Aktivácia mikrofónu - môžete hovoriť do telefónu a váš hlas bude počuť z fotoaparátu.
6. Snímanie videa.
7. Zmena ukladacieho priestoru v cloude alebo priamy prístup

na kartu SD.

8. Prepnete na celobrazovkový režim.

9. Počet používateľov pripojených k fotoaparátu prostredníctvom zdieľania.

2. Nastavenia

1) Názov zariadenia: Tu môžete nastaviť názov fotoaparátu.

2) Režim záznamu: Video alebo Foto - kamera bude nahrávať vybranou metódou.

3) Otáčanie obrázkov: Prevíja obraz podľa vášho výberu.

4) Pracovný režim: Možnosť nastavenia obojsmernej komunikácie prostredníctvom kamery.

5) Skladovanie: Zobrazuje možnosť ukladania do cloudu, veľkosť a zaplnenosť karty SD v zariadení. Možnosť formátovania karty SD.

6) Režim osvetlenia: IR alebo non-IR osvetľovač.

7) Oneskorenie PIR: Čas, počas ktorého bola kamera

neaktívna od predchádzajúcej aktivácie snímačom PIR.

Oneskorenie medzi snímkami. Čím kratší je nastavený čas, tým viac snímkov kamera zaznamená pri detekcii pohybu. 10 sekúnd až 30 minút.

8) Citlivosť PIR: Nízka / stredná / vysoká.

9) Dĺžka videa: Dĺžka záznamu videa: 5, 10, 20 alebo 30 sekúnd.

10) Frekvencia: 50 alebo 60 Hz - na filtrovanie sieťovej frekvencie v zázname (blikanie žiaroviek atď.).

11) LED diody: Vypnite/zapnite kontrolky LED na prednom paneli fotoaparátu.

12) Synchronizácia času: Synchronizácia času fotoaparátu s časom telefónu, letný čas môže byť povolený.

13) Restart kamery: Restart kamery.

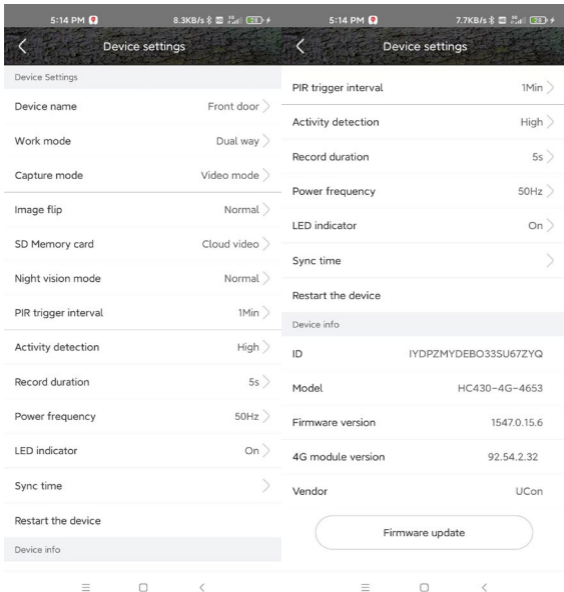

1. V rozhraní zoznamu zariadení kliknite na ikonu **nastavení** v pravom hornom rohu, čím vstúpite do **rozhrania zariadenia**. Môžete zdieľať zariadenia, nastaviť pripomenutia, odstrániť zariadenia alebo spravovať predplatné cloudu.

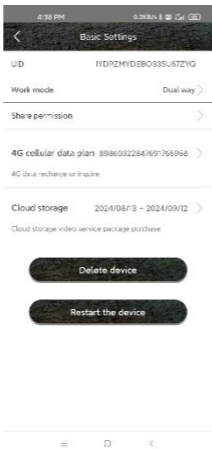

2. Záložka „**Já**“: Tu môžete spravovať svoje konto UCon, nastaviť upozornenia, spravovať jednotlivé predplatné úložiska Cloud alebo sa odhlásiť.

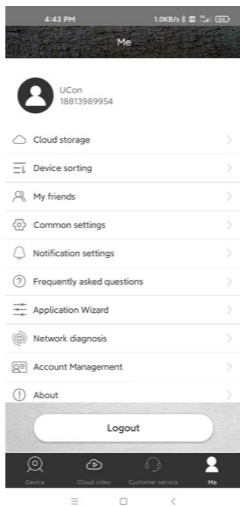

Ukladanie v cloude: Počas bežnej prevádzky nie je potrebné, aby bol Cloud aktívny. Všetky fotografie a videá môžete sťahovať priamo z karty SD zariadenia prostredníctvom aplikácie Ucon. Predplatné sa účtuje podľa aktuálneho cenníka v aplikácii. Cloudové služby poskytuje spoločnosť UBIA Hong Kong Tech Inc.

Address: Office No. 211 Ground Floor 26 Kings Hill Avenue,
West Malling, Kent, ME19 4AE, UK

UBIA Hongkong Tech Inc. **Ak máte akékoľvek problémy s predplatným alebo službami cloudového úložiska, kontaktujte spoločnosť na e-mailovej adrese: support@ubia.cn.**

17. RIEŠENIE PROBLÉMOV

Fotoaparát nezaznamenáva fotografie/video počas pohybu:

1. Skontrolujte, či senzor PIR nie je poškodený alebo zablokovaný, napríklad listom.
2. Otestujte fotoaparát na miestach, kde nie sú horúce miesta. Senzor PIR detekuje pohyb na základe rozdielu teplôt, ak je prostredie kamery prehriate, senzor sa neaktivuje.
3. V niektorých prípadoch môže hladina vody spôsobiť neúmyselnú aktiváciu snímača PIR, v takom prípade otočte fotoaparát smerom od hladiny vody.
4. Nastavte fotoaparát tak, aby nesmeroval priamo na zem.
5. Umiestnite fotoaparát tak, aby sa nepohyboval a aby sa v zábere nenachádzali veľké pohyblivé objekty, napríklad konáre veľkého stromu.
6. V noci dokáže zariadenie rozpoznať pohyb mimo dosahu nočného infračerveného svetla, takže na fotografiách sa nezaznamená žiadny pohybujúci sa objekt.
7. Západ alebo východ slnka môže spôsobiť neúmyselné spustenie nahrávania - zmeňte polohu kamery.

8. Ak sa zvierá/osoba pred fotoaparátom rýchlo pohybuje, fotoaparát ho nemusí zaznamenať - posuňte fotoaparát ďalej od objektov, napríklad ďalej od chodníka, po ktorom sa pohybuje divá zver.

Fotoaparát nevytvára žiadne snímky:

1. Skontrolujte, či je na vložennej karte SD dostatok voľného miesta. Ak je funkcia prepísania starých súborov vypnutá, ftopasca už nedokáže ukladať nové snímky, keď je karta SD plná.
2. Skontrolujte, či je integrovaná batéria dostatočne nabitá na prevádzku ftopasce.
3. Uistite sa, že je spínač v polohe ON, nie v polohe OFF.
4. Pred prvým použitím naformátujte kartu v počítači na formát EXFAT.

Nočné svetlo nemá dostatočný dosah:

1. Keď batéria klesne pod 20 %, nočný infračervený iluminátor nie je funkčný.
2. Ak chcete získať kvalitné nočné zábery, umiestnite fotoaparát do tmavého prostredia bez iných zdrojov svetla.
3. Pokúste sa umiestniť fotoaparát na miesto, kde je obklopený predmetmi, ktoré môžu odrážať infračervené svetlo. Ak ho umiestnite do otvoreného priestoru, výsledná fotografia nebude dostatočne osvetlená. Je to ako svietiť baterkou na nočnú oblohu - aj keď je baterka veľmi silná, nič nevidíte.

Fotoaparát sa nedá zapnúť:

1. Uistite sa, že je batéria nabitá, alebo pripojte zariadenie ku káblu USB-C a nechajte ho riadne nabíť.

Fotoaparát nezaznamenáva fotografie ani videá:

1. Uistite sa, že karta SD má maximálnu kapacitu 256 GB alebo menej a je aspoň triedy 10.
2. Otestujte, či je karta SD funkčná v inom zariadení.
3. Naformátujte kartu SD v počítači na súborový systém exFAT

Kamera nezaznamenáva v noci, ale len cez deň:

Skontrolujte stav batérie. Ak je jeho kapacita menšia ako 20 %, fotoaparát nie je schopný spustiť nočné svetlo. Ak chcete obnoviť funkciu, nabite batériu.

TECHNICKÁ PODPORA:

podpora@evolveo.sk

Záruka sa NEvzťahuje na:

- Používanie zariadenia na iné účely, než na ktoré bolo určené.
- Inštalácia iného firmvéru, ako je nainštalovaný v zariadení.

- Elektrické alebo mechanické poškodenie spôsobené nesprávnym používaním.
- Poškodenie spôsobené prírodnými živlami, ako je voda, oheň, statická elektrina, prepätie atď.
- Poškodenie spôsobené opravou vykonanou nekvalifikovanou osobou.
- Neodborná demontáž alebo zásah do konštrukcie fotoaparátu.
- Nečítelné sériové číslo.
- Kapacita batérie sa zníži po 6 mesiacoch používania (kapacita batérie/životnosť batérie je garantovaná na 6 mesiacov, potom je jej funkčnosť obmedzená).



Likvidácia

Symbol preškrtnutého kontajnera na výrobku, v sprievodnej dokumentácii alebo na obale vás upozorňuje, že v krajinách EÚ sa všetky elektrické a elektronické zariadenia, batérie a akumulátory musia po skončení ich životnosti likvidovať oddelene ako súčasť triedeného odpadu. Tieto výrobky nevyhadzujte do netriedeného komunálneho odpadu.



VYHLÁSENIE O ZHODE

Spoločnosť Abacus Electric, s.r.o. týmto vyhlasuje, že výrobok EVOLVEO StrongVision SOLAR 4G spĺňa požiadavky noriem a predpisov, ktoré sú relevantné pre daný typ zariadenia, vrátane smernice RED (2014/53/EÚ) a nasledujúcich noriem:

EN 300 328: Elektromagnetická kompatibilita a rádiové spektrum (ERM) pre širokopásmové prenosové systémy.

EN 301 489-1: Elektromagnetická kompatibilita (EMC) pre rádiové zariadenia a služby.

EN 301 489-17: Špecifické podmienky pre systémy širokopásmového prenosu údajov.

EN 62368-1: Audio/video, informačné a komunikačné technológie - Bezpečnostné požiadavky.

EN 62479: Hodnotenie a preukazovanie zhody rádiových zariadení a zariadení pripojených nízkofrekvenčným napájaním.

Úplné znenie vyhlásenia o zhode nájdete na adrese

<http://ftp.evolveo.com/ce/>.

Dovozca / výrobca
Abacus Electric, s.r.o.
Planá 2, 370 01, Česká republika
E-mail: podpora@evolveo.cz

Vyrobené v Číne

Copyright © Abacus Electric, s.r.o.

www.evolveo.com

www.facebook.com/EvolveoCZ

Všetky práva vyhradené.

Vzhľad a technické špecifikácie výrobku sa môžu zmeniť bez predchádzajúceho upozornenia.

Table of Contents

1. INTRODUCTION.....	79
2. THE MOST UP-TO-DATE VERSION OF THE USER MANUAL.....	82
3. SAFETY WARNINGS AND INSTRUCTIONS	82
4. PACKAGING CONTENT	83
5. SPECIFICATIONS	84
6. DESCRIPTION OF EQUIPMENT	87
7. LED STATUSES OF MAIN PANEL INDICATORS.....	88
8. FIRST CONSECRATION	88
9. MAIN FUNCTIONS	89
10. POWER	90
11. SOLAR PANEL.....	91
12. MEMORY CARD.....	92
13. INSTALLATION AND LOCATION	93
14. CONNECTION TO COMPUTER VIA USB	96
15. APPLICATION DOWNLOAD	97
16. SETTING UP AND USING THE APP	98
17. TROUBLESHOOTING	107

1. INTRODUCTION

With the EVOLVEO StrongVision SOLAR 4G, you get a device that offers easy access to your footage and full control via a mobile app thanks to its 4G network connection. The camera does not include an LCD display - all functions and settings are available via an app that allows complete device management, access to data stored on the device and even live viewing (Liveview).

One of the key features is the ability to shoot ultra-high quality video up to 4K, ensuring detailed footage. All data is stored on an SD card with a capacity of up to 256 GB, providing plenty of space for long-term use.

The device is equipped with a 90° PIR motion sensor that instantly detects motion and triggers recording in the form of photos or videos. Sensor sensitivity, recording duration,

trigger interval and other parameters can be easily adjusted in the app, as well as a night mode with infrared illumination that ensures high-quality recordings even in complete darkness. The camera has an integrated 7500mAh Li-Ion battery, which ensures a long battery life per charge. To ensure continuous operation, it is also equipped with a 5 W solar panel that efficiently converts solar energy into electricity. This system minimises the need for recharging and ensures reliable operation even in remote locations. Thanks to its robust construction, the device is resistant to adverse weather conditions such as rain, snow or high temperatures.

Mobile app for device management. Complete camera setup remotely. Access to all stored data.

Real-time video monitoring (Liveview). Manage multiple devices in one app.

With the app, there's no need to remove your memory card to transfer data - recordings can be downloaded directly to your phone, where you can share or back them up instantly.

The device can be easily mounted on a tree or wall with a mounting strap or bracket. Its compact size and flexible positioning make it suitable for various types of monitoring, whether for asset protection, nature observation or surveillance of remote locations.

With EVOLVEO StrongVision SOLAR 4G you get a powerful and reliable monitoring and security solution with the possibility of long-term operation thanks to the combination of a powerful battery and solar panel.

2. THE MOST UP-TO-DATE VERSION OF THE USER MANUAL

Due to the ongoing innovation of EVOLVEO products and changes in legislation, you can always find the most up-to-date version of this user manual on the website www.evolveo.com or by simply



scanning the QR code shown below with your mobile phone:

3. SAFETY WARNINGS AND INSTRUCTIONS

Important notice! Position the camera so that it does not face directly into the sun, thus preventing accidental activation of the PIR sensor or PIR sensor malfunction.

- Before first use, charge the built-in battery to 100% to ensure operation even when the solar panel is unable to charge the battery.
- If the battery charge drops below 20%, the night light will not activate at night!
- Without the memory card the device is not functional, it is necessary to have it inserted before turning on the camera!
- The moment you switch the camera from OFF to ON, the camera switches itself to active mode.
- Never submerge the camera under water or place it under running water.
- Do not expose the camera to high temperatures or place it near an open flame.

4. PACKAGING CONTENT

- Camera
- Solar panel
- USB-C kabel
- Solar panel holder
- Bolts
- Threaded holder for camera
- Strap for attachment
- User manual

5. SPECIFICATIONS

Specifications	Value
Image sensor	4 MP colour CMOS
Lens	F=3.1 mm, Viewing angle=90°
Night Snitch	4x IR LED 940nm
Range of illumination	20 m
Memory	Micro SD card (256GB)
SIM card	Nano SIM
PIN SIM	No
Photo resolution	2 -14MP
Video resolution	720p / 1080p / 4K
PIR motion sensor	High / Normal / Low sensitivity
Microphone	Embedded
Speaker	Embedded

Reaction time	0.6 seconds
Start-up interval	5 s ~ 60 min
Operating mode	24 hours
Video length	3 s ~ 10 min
Power	DC 5V 1,5A
USB	TYP-C
Video Format	MP4
Format Photos	JPG
Batteries	Integrated 7500mAh/3.7V
Standby time	4 months (Without Solar Panel)
Standby current	0.1 mA
Application	Ucon
Tripod	Thread 1/4"
Dimensions	114.5 × 75 × 67.5 mm
Weight	0,32 kg

Temperature resistance	-20 to +70 °C
Humidity	5 % ~ 95 %
Solar panel power	5W/5V USB-C
Solar Panel Dimensions	168 x 184 x 14mm
Solar panel cable length	3m
Waterproofing	IP65

6. DESCRIPTION OF EQUIPMENT

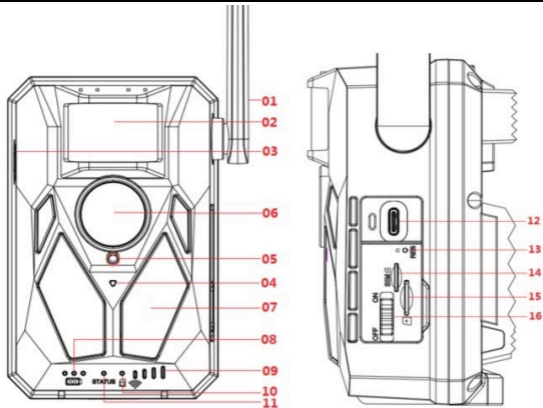

- 1) 4G antenna
- 2) PIR motion sensor
- 3) Speaker
- 4) Microphone
- 5) Illuminance sensor
- 6) Lens
- 7) IR illuminator
- 8) Charging indicator

- 9) 4G signal indicator
- 10) SD card indicator
- 11) Status LED
- 12) USB-C connector
- 13) Reset
- 14) NANO SIM card slot
- 15) Micro SD card slot
- 16) ON/OFF switch

7. LED STATUSES OF MAIN PANEL INDICATORS

Charging indicator	The red light is on during charging and goes off when fully charged.
Working indicator	Red and blue two-colour light. If the blue light is still on, the camera enters the configuration state.
Micro SD card indicator	The green light is on when the micro SD card is inserted. The green light does not illuminate if the micro SD card is not inserted.
4G signal indicator	If the 4G signal is insufficient, the red light will be on. If the signal is weak, it lights up blue. If the signal is strong, the light is green.

8. FIRST CONSECRATION

1. Turn on

Insert the NANO SIM into the camera with the PIN CODE requirement deactivated. Insert a Micro SD card formatted to the exFAT file system. Turn on the camera and slide the switch from OFF to ON. The camera will enter standby mode.

Remark: Charge the camera to 100% before first use.

9. MAIN FUNCTIONS

- ▶ 14Mpix photos, 4K video.
- ▶ 90° FOV camera, 90° detection angle - PIR sensor.
- ▶ Trigger speed of 0.6 seconds to record at the right moment.
- ▶ Operating modes: Kamera, Video, Kamera&Video,
- ▶ 4x infrared LEDs, with a range of up to 20 metres.
- ▶ Waterproof camera body.
- ▶ Low power consumption (up to 3-4 months on battery only*).
- ▶ The date, time, temperature and moon phase directly on the photo or video.

*** Battery life depends on the mode selected and the number of videos and photos taken. 3-4 months of endurance is calculated when the camera is set to "Photo" mode, where the camera records 10 photos per day in daylight.**

10. POWER

▶ If you know you will not be using the device for a long time, charge the integrated battery to approx. 80% and switch to OFF mode. If you leave the device with a dead battery, there is a risk of battery cell degradation and camera malfunction.

▶ Due to the large number of modes and settings, the battery life of an active device cannot be specified exactly. Night mode or video recording have high power consumption requirements and significantly reduce battery life.

11. SOLAR PANEL

▶ The device is equipped with a 5W solar panel with a 3m cable and USB-C connector.

▶ The solar panel is supplied with a plastic holder, which is used to attach the panel directly to the body of the photo trap. However, the mount can also be used to mount the solar panel outside the camera. It can be attached with screws to a wall, beam, etc.

▶ We recommend placing the Solar Panel outside the camera if the camera cannot be placed in a location with good sunlight. Thanks to the long cable, you can place the panel up to 3m away from the camera and get better conditions for charging the integrated battery.

▶ After using the USB-C connector, always make sure that the large rubber cap is in place and that the USB-C connector cap fits exactly in its cutout, otherwise the waterproofness of the camera cannot be guaranteed.

12. MEMORY CARD

▶ The camera supports memory cards up to **256GB, minimum Class 10.**

▶ Before inserting or removing a memory card, you must switch the device off by moving the switch to the **"OFF"** position.

If you handle the card while it is turned on, you may lose data and damage the SD card.

▶ **The camera does not have any built-in memory, you must insert a memory card into the device to use it. For proper operation, it is advisable to format the memory card directly in the camera (MENU - Format SD Card). Or on your computer to the exFAT format. Without a memory card inserted, the main functions of the camera are unavailable.**

▶ A maximum of 256GB memory card can be used. Larger SD cards will not be recognized by the device.

▶ To ensure that the SD card functions properly, avoid contact with moisture. ▶ Ensure that the device is not subjected to vibration, as the SD card may become detached. Neither the SD card nor the photo trap should be exposed to direct sunlight for extended periods of time.

▶ The camera supports cyclic overwriting. The moment the SD card memory is exhausted, the camera starts overwriting the oldest files.

▶ Insert the SD card carefully. Press it gently until the card slot mechanism clicks.

▶ To remove the SD card, press on the edge of the card; the card should slide out of the body of the photo trap when the pressure is released. Then you can safely remove it - the camera must always be in the OFF position.

13. INSTALLATION AND LOCATION

1. Placement on wall/beam - Place the sheet metal part of the bracket with holes on the substrate and mark the future holes,

drill holes with the appropriate drill bit and place dowels in the drilled holes. Then screw the sheet metal part to the wall using screws.

- ▶ Attach the camera to the bracket using the screws on the underside.
- ▶ Rotate the camera on the mount to the position of your choice, you can see on the display whether it is occupying the position you have selected.

- ▶ Secure the bracket with the nut to fix the camera position.

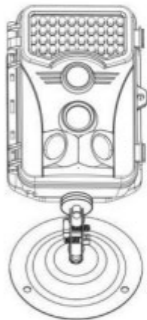

2. Using the tape - Push the mounting strap through the bracket on the back of the camera. Tie it to the tree and



pull it down with the buckle so that the camera does not move.

3. Camera placement - The height of the camera from the ground should vary according to the size of the animal being photographed. In general, the best height is 1-2 metres. The camera should not be pointed at water surfaces as the reflection of the sun can cause the PIR sensors to malfunction. It is a good idea to point the camera towards the north to avoid unwanted PIR activation and possible glare that leads to overexposed images.

Correct installation ✓
Wrong installation ✗



14. CONNECTION TO COMPUTER VIA USB

1. Connect the camera to your computer using a USB-A/USB-C data cable. The camera automatically connects to the computer and appears as a "Removable Disk".
2. Open the "DCIM" folder.
3. You can copy or move photo and video files to your computer. Alternatively, you can insert the memory card into

an SD card reader and then connect the reader to your computer.

15. APPLICATION DOWNLOAD

1. Download and install the "UCON" app from Google Play or the Apple Store.
2. Scan the QR code below to download the "UCON" app to your smartphone.



16. SETTING UP AND USING THE APP

1. Download the app - Click on the UCON APP, enter your email address or mobile phone number, check the box **"I have read and agree to the User Agreement and Privacy Policy"** and register.

In case the registration has been made:

By e-mail: A code has been sent to your email address to confirm account creation, you will enter this code into the app. If you have not received the code, please check your SPAM mailbox.

Cell phone number: A temporary verification code will be sent to your mobile phone. Enter this temporary verification code and complete the registration.

2. Adding a device - Click **"+"** to add a device, your phone will prompt you to open Bluetooth, click **"Enable"** as below.

Make sure the device is in standby mode. Switch in ON position. If the device does not automatically appear on your display, make sure you have Bluetooth enabled on your phone. You can also

add a camera by scanning the QR code on a sticker on the device.

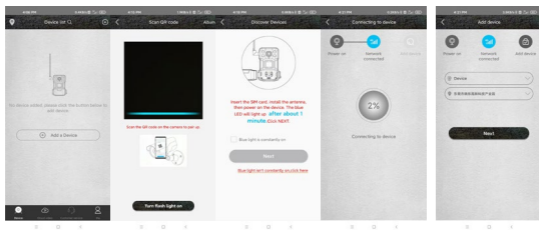

WARNING!: If the camera has already been paired or used by a previous user, it needs to be reset. To reset, remove the SD and SIM card from the camera, turn the camera ON and press the RESET button for 3 seconds - the camera will announce that it has been reset. Then insert the SIM and SD and proceed to add the camera as instructed.

1. Device list - Here you will see all your devices, including 4G signal status, battery level, bell icon to turn notifications on and off, Online/Offline device status.

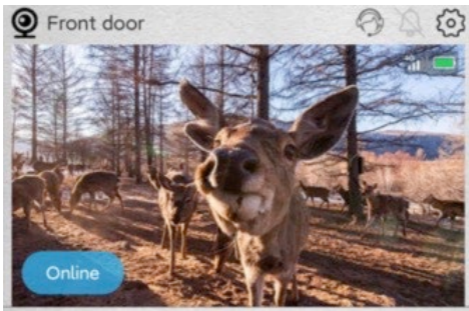

2. Basic screen - Click anywhere on the preview photo to access the live preview interface, here at the bottom you can scroll through the recorded images, sort them by date and save them to your phone.

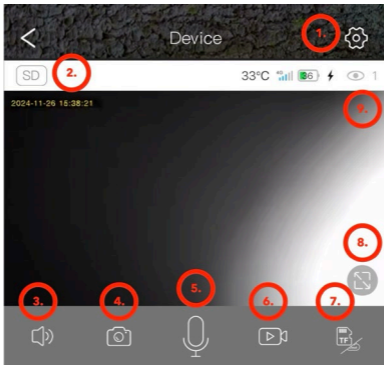

1. Enter the camera settings.
2. Change the preview quality of SD and HD video.
3. Switch on the audio transmission from the camera.
4. Photo capture.
5. Microphone activation - you can speak into the phone and your voice will be heard from the camera.
6. Video capture.
7. Change Cloud storage or direct SD card access.

8. Switch to Fullscreen mode.
9. Number of users connected to the camera via sharing.

2. Settings

- 1) **Name of the device:** Here you can set the name of your camera.
- 2) **Recording mode:** Video or Photo - the camera will record using the selected method.
- 3) **Image rotation:** Rewinds the image according to your choice.
- 4) **Work mode:** Possibility of setting up two-way communication through the camera.
- 5) **Storage:** Displays the option to save to Cloud, the size and fullness of the SD card in the device. Option to format the SD card.
- 6) **Illumination mode:** IR or non-IR illuminator.
- 7) **PIR delay:** The amount of time the camera has been inactive

since it was previously activated by the PIR sensor. Delay between frames. The shorter the set time, the more frames the camera records when motion is detected. 10 seconds to 30 minutes.

8) PIR sensitivity: Low / Medium / High.

9) Video length: Video recording length; 5, 10, 20 or 30 seconds.

10) Frequency: 50 or 60Hz - for filtering the mains frequency in the recording (flickering of fluorescent lamps, etc.).

11) LEDs: Turn off/on the LEDs on the front panel of the camera.

12) Time synchronization: Synchronisation of camera time with phone time, Daylight Saving Time can be enabled.

13) Restart the camera: Restart the camera.

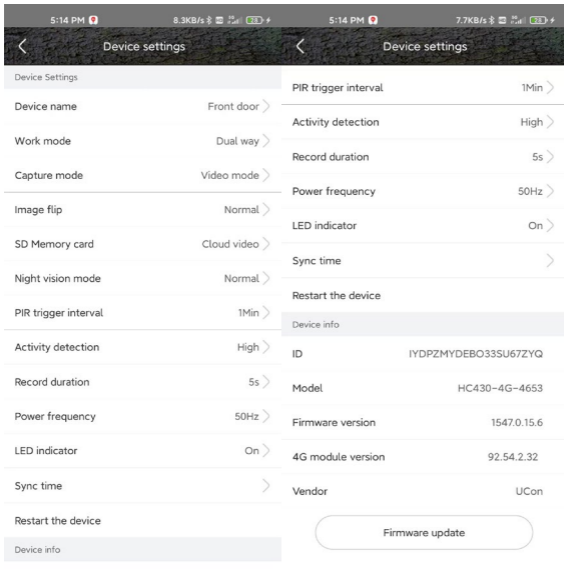

1. In the device list interface, click the **settings** icon in the top right corner to enter the **device interface**. You can share devices, set reminders, remove devices or manage cloud subscriptions.

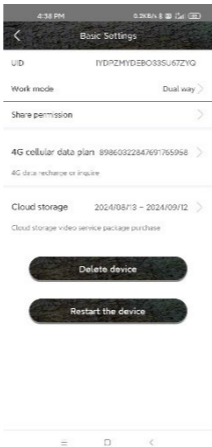

2. The **"Me"** tab: Here you can manage your Ucon account, set up notifications, manage individual Cloud storage subscriptions or log out.

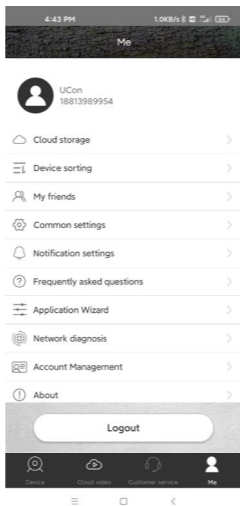

Cloud storage: During normal operation, there is no need to keep the Cloud active. All photos and videos can be downloaded directly from the device's SD card via the Ucon app. Subscriptions are charged according to the current price list in the app. Cloud services are provided by UBIA Hong Kong Tech Inc.

Address: Office No. 211 Ground Floor 26 Kings Hill Avenue, West Malling, Kent, ME19 4AE, UK

UBIA Hongkong Tech Inc. **If you have any problems with your subscription or cloud storage services, please contact the company at Email: support@ubia.cn**

17. TROUBLESHOOTING

The camera does not record photos/video while moving:

1. Check the PIR sensor for damage or blockage, for example by a leaf.

2. Test the camera in places where there are no hot spots. The PIR sensor detects motion based on temperature difference, if the camera environment is overheated, the sensor is not activated.
3. In some cases, the water level may cause the PIR sensor to activate unintentionally, in which case turn the camera away from the water level.
4. Set the camera so that it is not pointing directly at the ground.
5. Position the camera so that it does not move and large moving objects, such as branches of a large tree, are not in the frame.
6. At night, the device can detect movement outside the range of the IR night light, so no moving object will be detected in the photos.
7. Sunset or sunrise may cause the recording to start unintentionally - change the camera position.

8. If the animal/person in front of the camera is moving quickly, the camera may not record them - move the camera further away from the objects, for example away from a trail where wildlife is moving.

The camera does not produce any images:

1. Make sure there is enough free space on the inserted SD card. If the overwrite old files function is disabled, the photo trap is no longer able to save new images when the SD card is full.
2. Check that the integrated battery is sufficiently charged to operate the photo trap.
3. Make sure the switch is in the ON position, not the OFF position.
4. Format the card on your computer to EXFAT format before using it for the first time.

The night light doesn't have enough range:

1. When the battery drops below 20%, the night IR illuminator is not functional.
2. For good quality night shots, place the camera in a dark environment with no other light sources.
3. Try to place the camera where it is surrounded by objects that can reflect IR light. If you place it in an open space, the resulting photo will not be sufficiently illuminated. It's like shining a flashlight into the night sky - even if the flashlight is very powerful, you can't see anything.

The camera can't be turned on:

1. Make sure the battery is charged, or connect the device to a USB-C cable and let it charge properly.

The camera does not record photos or videos:

1. Make sure the SD card has a maximum capacity of 256GB or less and is at least Class 10.
2. Test whether the SD card is functional in another device.
3. Format the SD card on your computer to the exFAT file system

The camera does not record at night, but only during the day:

Check the battery status. If its capacity is less than 20%, the camera is unable to trigger the night light. To restore the function, charge the battery.

TECHNICAL SUPPORT:

support@evolveo.eu

The warranty does NOT cover:

- Using the equipment for purposes other than those for which it was designed.
- Installing firmware other than that installed on the device.
- Electrical or mechanical damage caused by improper use.
- Damage caused by natural elements such as water, fire, static electricity, power surges, etc.
- Damage caused by repairs carried out by an unqualified person.
- Improper disassembly or tampering with the camera structure.
- Unreadable serial number.
- The battery capacity decreases after 6 months of use (battery capacity / battery life is guaranteed for 6 months, after that its functionality).



Disposal

The crossed-out container symbol on the product, in the accompanying documentation or on the packaging reminds you that in EU countries, all electrical and electronic equipment, batteries and accumulators must be disposed of separately at the end of their useful life as part of sorted waste. Do not dispose of these products in unsorted municipal waste.



DECLARATION OF CONFORMITY

Abacus Electric, s.r.o. hereby declares that the EVOLVEO StrongVision SOLAR 4G product meets the requirements of the standards and regulations that are relevant for the type of equipment, including the RED Directive (2014/53/EU) and the following standards:

EN 300 328: Electromagnetic compatibility and radio spectrum (ERM) for broadband transmission systems.

EN 301 489-1: Electromagnetic compatibility (EMC) for radio equipment and services.

EN 301 489-17: Specific conditions for broadband data transmission systems.

EN 62368-1: Audio/video, information and communication technologies - Safety requirements.

EN 62479: Evaluation and demonstration of conformity of radio equipment and equipment connected by low frequency power.

The full text of the Declaration of Conformity can be found at <http://ftp.evolveo.com/ce/>

Importer / Manufacturer
Abacus Electric, s.r.o.
Planá 2, 370 01, Czech Republic
Email: podpora@evolveo.cz

Made in China

Copyright © Abacus Electric, s.r.o.
www.evolveo.com
www.facebook.com/EvolveoCZ

All rights reserved.

The appearance and technical specifications of the product are subject to change without notice.

Tartalomjegyzék

1. BEVEZETÉS.....	117
2. A FELHASZNÁLÓI KÉZIKÖNYV LEGFRISSEBB VERZIÓJA	120
3. BIZTONSÁGI FIGYELMEZTETÉSEK ÉS UTASÍTÁSOK..	121
4. CSOMAGOLÁSI TARTALOM.....	122
5. SPECIFIKÁCIÓK.....	122
6. A BERENDEZÉS LEÍRÁSA.....	125
7. A FŐPANEL KIJELEZŐINEK LEDES ÁLLAPOTA.....	126
8. ELSŐ FELSZENTELES	127
9. FŐ FUNKCIÓK	127
10. POWER	128
11. NAPELEMES PANEL	129
12. MEMORY CARD.....	130
13. TELEPÍTÉS ÉS ELHELYEZÉS.....	132
14. CSATLAKOZÁS A SZÁMÍTÓGÉPHEZ USB-N KERESZTÜL	134
15. ALKALMAZÁS LETÖLTÉSE.....	135
16. AZ ALKALMAZÁS BEÁLLÍTÁSA ÉS HASZNÁLATA	136
17. HIBAELHÁRÍTÁS.....	146

1. BEVEZETÉS

Az EVOLVEO StrongVision SOLAR 4G-vel olyan készüléket kap, amely a 4G hálózati kapcsolatnak köszönhetően könnyű hozzáférést biztosít a felvételekhez és teljes körű vezérlést egy mobilalkalmazáson keresztül. A kamera nem tartalmaz LCD-kijelzőt - minden funkció és beállítás egy alkalmazáson keresztül érhető el, amely lehetővé teszi a készülék teljes körű kezelését, az eszközön tárolt adatokhoz való hozzáférést és még az élő megtekintést (Liveview) is. Az egyik legfontosabb jellemzője, hogy akár 4K felbontású, ultra-magas minőségű videót is készíthet, így biztosítva a részletes felvételek elkészítését. Az összes adatot egy akár 256 GB kapacitású SD-kártyán tárolja, így elegendő helyet biztosít a hosszú távú használathoz.

A készülék 90°-os PIR mozgásérzékelővel van felszerelve, amely azonnal érzékeli a mozgást, és fényképek vagy videók formájában felvételt indít. Az érzékelő érzékenysége, a felvétel időtartama, a kioldási időköz és más paraméterek könnyen beállíthatók az alkalmazásban, valamint az infravörös megvilágítással ellátott éjszakai üzemmód, amely még teljes sötétségben is kiváló minőségű felvételeket biztosít.

A kamera beépített 7500mAh Li-Ion akkumulátorral rendelkezik, amely hosszú üzemidőt biztosít töltésenként. A folyamatos működés biztosítása érdekében 5 W-os napelemmel is fel van szerelve, amely hatékonyan alakítja át a napenergiát elektromos árammá. Ez a rendszer minimalizálja az újratöltés szükségességét, és megbízható működést biztosít még távoli helyeken is. Robusztus felépítésének köszönhetően a készülék ellenáll az olyan

kedvezőtlen időjárási körülményeknek, mint az eső, a hó vagy a magas hőmérséklet.

Mobilalkalmazás az eszközekezeléshez. Teljes kamera beállítása távolról. Hozzáférés az összes tárolt adathoz. Valós idejű videómegfigyelés (Liveview). Több eszköz kezelése egyetlen alkalmazásban.

Az alkalmazással nem kell eltávolítani a memóriakártyát az adatátvitelhez - a felvételek közvetlenül a telefonra tölthetők le, ahol azonnal megoszthatja vagy biztonsági másolatot készíthet róluk.

A készülék könnyen felszerelhető egy fára vagy falra egy rögzítőpánttal vagy konzollal. Kompakt mérete és rugalmas pozicionálása alkalmassá teszi a különböző típusú megfigyelésekhez, legyen szó vagyonvédelemről, természetmegfigyelésről vagy távoli helyszínek felügyeletéről.

Az EVOLVEO StrongVision SOLAR 4G-vel egy nagy teljesítményű és megbízható felügyeleti és biztonsági megoldást kap, amely a nagy teljesítményű akkumulátor és a napelem kombinációjának köszönhetően hosszú távú működésre képes.

2. A FELHASZNÁLÓI KÉZIKÖNYV LEGFRISSEBB VERZIÓJA

Az EVOLVEO termékek folyamatos megújulása és a jogszabályi változások miatt a jelen használati útmutató mindig a legfrissebb változatát találja meg a www.evolveo.com weboldalon , vagy egyszerűen az alább látható QR-kódot beolvasva mobiltelefonjával:



3. BIZTONSÁGI FIGYELMEZTETÉSEK ÉS UTASÍTÁSOK

Fontos figyelmeztetés! A kamerát úgy helyezze el, hogy ne nézzen közvetlenül a nap felé, így megakadályozza a PIR-érzékelő véletlen aktiválódását vagy a PIR-érzékelő meghibásodását.

- Az első használat előtt töltsse fel a beépített akkumulátort 100%-ra, hogy a működés akkor is biztosított legyen, ha a napelem nem képes az akkumulátort tölteni.
- Ha az akkumulátor töltöttsége 20% alá csökken, az éjszakai fény éjszaka nem fog bekapcsolni!
- A memóriakártya nélkül a készülék nem működik, a fényképezőgép bekapcsolása előtt be kell helyezni!
- Abban a pillanatban, amikor a kamerát kikapcsolt állapotból bekapcsolt állapotba kapcsolja, a kamera aktív üzemmódba kapcsol.
- Soha ne merítse a kamerát víz alá, és ne tegye folyó víz alá.

- Ne tegye ki a fényképezőgépet magas hőmérsékletnek, és ne tegye nyílt láng közelébe.

4. CSOMAGOLÁSI TARTALOM

- Kamera
- Napelem
- USB-C kábel
- Napelem tartó
- Csavarok
- Menetes tartó a fényképezőgéphez
- Pánt a rögzítéshez
- Felhasználói kézikönyv

5. SPECIFIKÁCIÓK

Műszaki adatok	Érték
Képezékelő	4 MP színes CMOS
Objektív	F=3,1 mm, betekintési szög=90°
Éjszakai besúgó	4x IR LED 940nm
Megvilágítási tartomány	20 m
Memória	Micro SD kártya (256 GB)

SIM-kártya	Nano SIM
PIN SIM	Nem
Fénykép felbontása	2 -14MP
Videó felbontás	720p / 1080p / 4K
PIR mozgásérzékelő	Magas / Normál / Alacsony érzékenység
Mikrofon	Beágyazott
Beszélő	Beágyazott
Reakcióidő	0,6 másodperc
Indítási időköz	5 s ~ 60 perc
Működési mód	24 óra
Videó hossza	3 s ~ 10 perc
Teljesítmény	DC 5V 1,5A
USB	TYP-C
Video formátum	MP4
Fényképek formátuma	JPG

Akkumulátorok	Integrált 7500mAh/3.7V
Készenléti idő	4 hónap (napelem nélkül)
Készenléti áram	0,1 mA
Alkalmazás	Ucon
Stativ	Menet 1/4"
Méreték	114,5 × 75 × 67,5 mm
Súly	0,32 kg
Hőmérsékleti ellenállás	-20 és +70 °C között
Páratartalom	5 % ~ 95 %
Napelemes energia	5W/5V USB-C
Napelemek méretei	168 x 184 x 14mm
Napelem kábel hossza	3m
Vízszigetelés	IP65

6. A BERENDEZÉS LEÍRÁSA

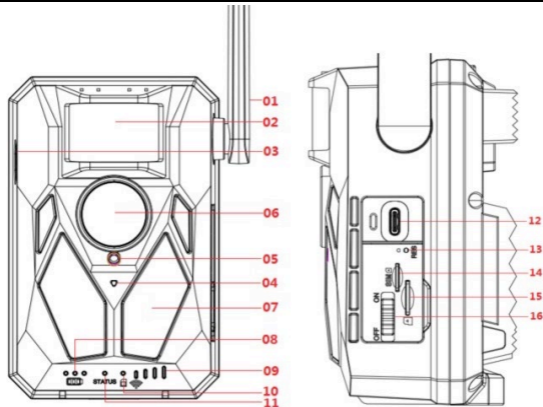

- 1) 4G antenna
- 2) PIR mozgásérzékelő
- 3) Hangszóró
- 4) Mikrofon
- 5) Fényerősség-érzékelő
- 6) Objektív
- 7) IR világítótest

- 8) Töltésjelző
- 9) 4G jeljelző
- 10) SD kártya kijelző
- 11) Állapot LED
- 12) USB-C csatlakozó
- 13) Reset
- 14) NANO SIM-kártya foglalat
- 15) Micro SD kártya foglalat
- 16) ON/OFF kapcsoló

7. A FŐPANEL KIJELZŐINEK LEDES ÁLLAPOTA

Töltés jelző	A piros lámpa a töltés alatt világít, és kialszik, amikor teljesen feltöltődött.
Működési mutató	Piros és kék kétszínű fény. Ha a kék fény továbbra is világít, a kamera konfigurációs állapotba lép.
Micro SD kártya kijelző	A zöld fény világít, ha a micro SD-kártya be van helyezve. A zöld fény nem világít, ha a micro SD kártya nincs behelyezve.
4G jeljelző	Ha a 4G jel elégtelen, a piros lámpa világít. Ha a jel gyenge, akkor kék színnel világít. Ha a jel erős, a lámpa zöld színű.

8. ELSŐ FELSZENTELES

1. Kapcsolja be

Helyezze be a NANO SIM-kártyát a fényképezőgépbe úgy, hogy a PIN-kód követelménye ki van kapcsolva. Helyezzen be egy exFAT fájlrendszerrel formázott Micro SD-kártyát.

Kapcsolja be a fényképezőgépet, és csúsztassa a kapcsolót OFF-ról ON-ra. A kamera készenléti üzemmódba lép.

Megjegyzés: Első használat előtt töltsse fel a fényképezőgépet 100%-ra.

9. FŐ FUNKCIÓK

- ▶ 14Mpix fotók, 4K videó.
- ▶ 90° FOV kamera, 90° érzékelési szög - PIR érzékelő.
- ▶ 0,6 másodperces kioldási sebesség a megfelelő pillanatban történő felvételhez.
- ▶ Működési módok: Kamera, videó, kamera és videó,
- ▶ 4x infravörös LED, akár 20 méteres hatótávolsággal.

- ▶ Vízálló kameraváz.
- ▶ Alacsony energiafogyasztás (akár 3-4 hónapig csak akkumulátorral*).
- ▶ A dátum, az idő, a hőmérséklet és a holdfázis közvetlenül a fényképen vagy videón.

*** Az akkumulátor élettartama a kiválasztott üzemmódtól és a felvett videók és fényképek számától függ. A 3-4 hónapos élettartamot akkor számoljuk ki, ha a fényképezőgép "Fotó" üzemmódba van állítva, ahol a fényképezőgép napi 10 fényképet rögzít nappali fényben.**

10. POWER

- ▶ Ha tudja, hogy hosszabb ideig nem fogja használni a készüléket, töltsse fel a beépített akkumulátort kb. 80%-ra, és kapcsolja OFF üzemmódba. Ha lemerült akkumulátorral hagyja

a készüléket, fennáll az akkumulátorcellák leépülésének és a kamera meghibásodásának veszélye.

► Az üzemmódok és beállítások nagy száma miatt egy aktív készülék akkumulátorának élettartama nem határozható meg pontosan. Az éjszakai üzemmód vagy a videofelvétel nagy energiaigényű, és jelentősen csökkenti az akkumulátor élettartamát.

11. NAPELEMES PANEL

► A készülék 5W-os napelemmel van felszerelve, 3 méteres kábellel és USB-C csatlakozóval.

► A napelemhez egy műanyag tartó tartozik, amellyel a napelem közvetlenül a fotócsapda testére rögzíthető. A tartó azonban arra is használható, hogy a napelemet a kamerán kívülre szerelje. Csavarokkal rögzíthető falhoz, gerendához stb.

► Javasoljuk, hogy a napelemet a fényképezőgépen kívül helyezze el, ha a fényképezőgépet nem lehet jó napfényű helyen elhelyezni. A hosszú kábelnek köszönhetően a panelt akár 3 méterre is elhelyezheti a kamerától, és jobb feltételeket biztosíthat a beépített akkumulátor töltéséhez.

► Az USB-C csatlakozó használata után mindig győződjön meg arról, hogy a nagy gumidugó a helyén van, és hogy az USB-C csatlakozó sapkája pontosan illeszkedik a kivágásba, különben a fényképezőgép vízállósága nem garantálható.

12. MEMORY CARD

► A fényképezőgép legfeljebb **256 GB-os, legalább 10-es osztályú** memóriakártyákat támogat.

► Mielőtt memóriakártyát helyezne be vagy távolítana el, kapcsolja ki a készüléket a kapcsoló **"OFF"** állásba állításával. Ha bekapcsolt állapotban kezeli a kártyát, elveszítheti az adatokat és károsíthatja az SD-kártyát.

▶ **A fényképezőgép nem rendelkezik beépített memóriával, használatához memóriakártyát kell behelyeznie a készülékbe. A megfelelő működés érdekében célszerű a memóriakártyát közvetlenül a fényképezőgépben formázni (MENÜ - SD kártya formázása). Vagy a számítógépen az exFAT formátumra. Behelyezett memóriakártya nélkül a fényképezőgép fő funkciói nem állnak rendelkezésre.**

▶ Maximum 256 GB-os memóriakártya használható. A nagyobb SD-kártyákat a készülék nem ismeri fel.

▶ Az SD-kártya megfelelő működésének biztosítása érdekében kerülje a nedvességgel való érintkezést. ▶ Ügyeljen arra, hogy a készülék ne legyen kitéve rázkódásnak, mert az SD-kártya leválhat. Sem az SD-kártyát, sem a fotócsapdát nem szabad hosszabb ideig közvetlen napfénynek kitenni.

▶ A kamera támogatja a ciklikus felülírást. Amint az SD-kártya memóriája kimerül, a fényképezőgép elkezd felülírni a legrégebbi fájlokat.

► Óvatosan helyezze be az SD-kártyát. Óvatosan nyomja meg, amíg a kártyafoglalat mechanizmusa be nem kattan.

► Az SD-kártya eltávolításához nyomja meg a kártya szélét; a nyomás elengedésekor a kártyának ki kell csúsznia a fényképezőgép testéből. Ezután nyugodtan eltávolíthatja - a fényképezőgépnek mindig kikapcsolt helyzetben kell lennie.

13. TELEPÍTÉS ÉS ELHELYEZÉS

1. Felhelyezés a falra/gerendára - Helyezze a konzol lyukakkal ellátott fémlemez részét az aljzatra, jelölje meg a leendő lyukakat, fúrja ki a lyukakat a megfelelő fúrófejjel, és helyezzen dübeleket a fúrt lyukakba. Ezután csavarozza a fémlemez részt a falhoz csavarokkal.

► Rögzítse a kamerát a konzolhoz az alján lévő csavarokkal.

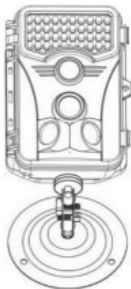

► Forgassa a kamerát a tartóban az Ön által kiválasztott pozícióba, a kijelzőn láthatja, hogy a kamera az Ön által kiválasztott pozícióban van-e.

► Rögzítse a konzolt az anyával a kamera pozíciójának rögzítéséhez.

2. A szalag használata -

Nyomja át a rögzítőszalagot a kamera hátulján lévő tartószerkezeten. Kösse a fához, és húzza le a csat segítségével, hogy a kamera ne mozduljon el.



3. A kamera elhelyezése - A kamera földtől mért

magasságának a fényképezendő állat méretétől függően kell változnia. Általában a legjobb magasság 1-2 méter. A kamerát nem szabad vízfelületre irányítani, mivel a nap visszaverődése a PIR-érzékelők hibás működését okozhatja. Jó ötlet a kamerát

észak felé irányítani, hogy elkerülje a nem kívánt PIR-aktiválást és az esetleges tükröződést, ami túlexponált képekhez vezethet.

Correct installation ✓
Wrong installation ✗

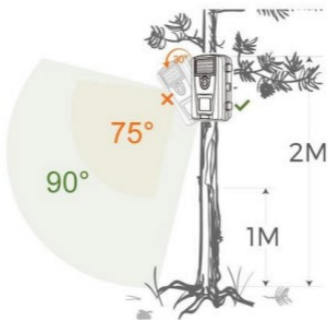

14. CSATLAKOZÁS A SZÁMÍTÓGÉPHEZ USB-N KERESZTÜL

1. Csatlakoztassa a fényképezőgépet a számítógéphez egy USB-A/USB-C adatkábel segítségével. A kamera

automatikusan csatlakozik a számítógéphez, és "Eltávolítható lemezként" jelenik meg.

2. Nyissa meg a "DCIM" mappát.
3. Fotó- és videofájlokat másolhat vagy mozgathat a számítógépére. Alternatív megoldásként behelyezheti a memóriakártyát egy SD-kártyaolvasóba, majd csatlakoztathatja az olvasót a számítógéphez.

15. ALKALMAZÁS LETÖLTÉSE

1. Töltse le és telepítse az "UCON" alkalmazást a Google Play vagy az Apple Store áruházból.
2. Szkenelje be az alábbi QR-kódot az "UCON" alkalmazás okostelefonjára való letöltéséhez.



16. AZ ALKALMAZÁS BEÁLLÍTÁSA ÉS HASZNÁLATA

1. Töltse le az alkalmazást - Kattintson az UCON APP-ra, adja meg e-mail címét vagy mobiltelefonszámát, jelölje be a "Elolvastam és elfogadom a felhasználói megállapodást és az adatvédelmi szabályzatot" négyzetet, és regisztráljon.

Abban az esetben, ha a regisztráció megtörtént:

E-mailem: Egy kódot küldtünk az e-mail címére a fiók létrehozásának megerősítésére, ezt a kódot kell beírnia az alkalmazásba. Ha nem kapta meg a kódot, kérjük, ellenőrizze SPAM-postafiókját.

Mobiltelefonszám: Egy ideiglenes ellenőrző kódot küldünk a mobiltelefonjára. Írja be ezt az ideiglenes ellenőrző kódot, és fejezze be a regisztrációt.

2. Eszköz hozzáadása - Kattintson a "+" gombra egy eszköz hozzáadásához, a telefon fel fogja kérni a Bluetooth megnyitását, kattintson az **"Engedélyezés" gombra** , **ahogy az** alábbiakban **látható.**

Győződjön meg róla, hogy a készülék készenléti üzemmódban van. Kapcsoló ON állásban. Ha a készülék nem jelenik meg automatikusan a kijelzőn, győződjön meg róla, hogy a telefonján engedélyezve van a Bluetooth. A készülékre ragasztott matricán található QR-kód beolvasásával kamerát is hozzáadhat.

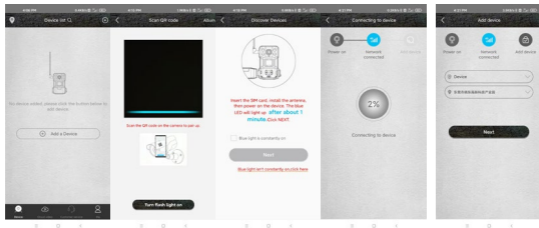

FIGYELEM! Ha a kamerát már párosította vagy használta egy korábbi felhasználó, akkor vissza kell állítani. A visszaállításhoz távolítsa el az SD- és SIM-kártyát a fényképezőgépből, kapcsolja be a fényképezőgépet, és nyomja meg a RESET gombot 3 másodpercig - a fényképezőgép bejelenti, hogy a visszaállítás megtörtént. Ezután helyezze be a SIM kártyát és az SD kártyát, és az utasításoknak megfelelően folytassa a kamera hozzáadását.

1. Eszközlista - Itt láthatja az összes eszközt, beleértve a 4G jel állapotát, az akkumulátor töltöttségi szintjét, az értesítések be- és kikapcsolására szolgáló csengő ikont, az online/offline

eszköz állapotát.

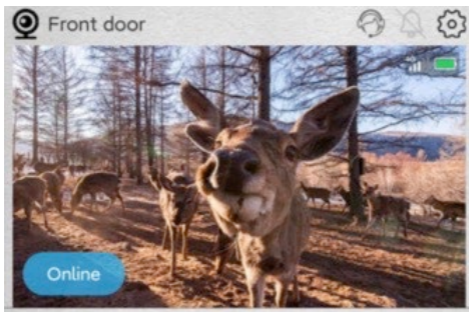

2. Alap képernyő - Kattintson bárhol az előnézeti képre az élő előnézeti felület eléréséhez, itt az alján görgetheti a rögzített képeket, dátum szerint rendezheti őket, és elmentheti őket a telefonjára.

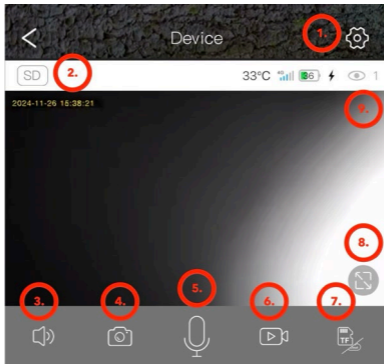

1. Adja meg a kamera beállításait.

2. Az SD és HD videók előnézeti minőségének módosítása.

3. Kapcsolja be a kamera hangátvitelét.

4. Fotófelvétel.

5. Mikrofonaktiválás - beszélhet a telefonba, és a hangját a kamera hallja.

6. Videófelvétel.

7. Váltás Felhőalapú tárolás vagy közvetlen SD-kártyás

hozzáférés.

8. Váltson teljes képernyős módra.

9. A megosztáson keresztül a kamerához csatlakozó felhasználók száma.

2. Beállítások

1) A készülék neve: Itt állíthatja be a fényképezőgép nevét.

2) Felvételi mód: Videó vagy Fotó - a kamera a kiválasztott módszerrel rögzít.

3) Képforgatás: Visszatekeri a képet az Ön választása szerint.

4) Munka üzemmód: Kétirányú kommunikáció beállításának lehetősége a kamerán keresztül.

5) Tárolás: Megjeleníti a Felhőbe mentés lehetőségét, a készülékben lévő SD-kártya méretét és telítettségét. Az SD-kártya formázásának lehetősége.

6) Megvilágítási mód: IR vagy nem IR világítóttest.

7) PIR késleltetés: Az az időtartam, amióta a kamera inaktív

volt azóta, hogy a PIR-érezekelő korábban aktiválta. Képkockák közötti késleltetés. Minél rövidebb a beállított idő, annál több képkockát rögzít a kamera mozgás észlelésekor. 10 másodperctől 30 percig.

8) PIR érzékenység: Alacsony / Közepes / Magas.

9) Videó hossza: Videófelvétel hossza; 5, 10, 20 vagy 30 másodperc.

10) Gyakoriság: 50 vagy 60Hz - a hálózati frekvencia szűrésére a felvételben (fénycsövek villogása stb.).

11) LED-ek: Kapcsolja ki/be a kamera előlapján lévő LED-eket.

12) Időszinkronizálás: A kameraidő szinkronizálása a telefonidővel, a nyári időszámítás engedélyezhető.

13) Indítsa újra a fényképezőgépet: Indítsa újra a kamerát.

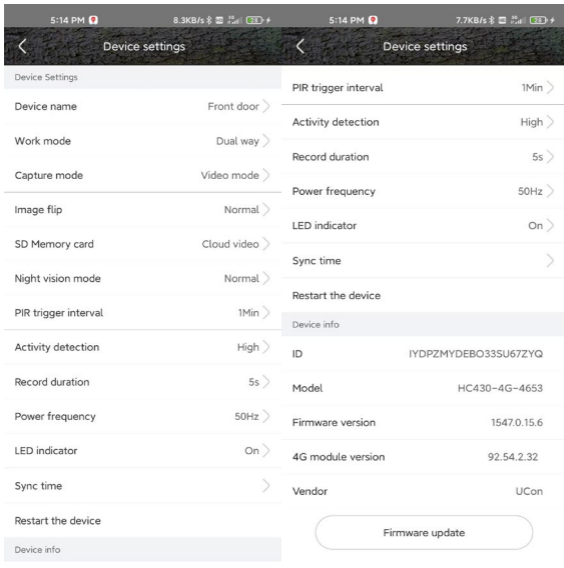

1. Az eszközlistas felületen kattintson a jobb felső sarokban lévő **beállítások** ikonra, hogy belépjen az **eszköz felületére**.
Megoszthatja az eszközöket, emlékeztetőket állíthat be, eltávolíthatja az eszközöket vagy kezelheti a felhő-előfizetéseket.

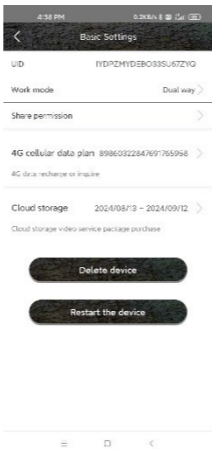

2. Az "**Én**" fül: Itt kezelheti Ucon-fiókját, beállíthatja az értesítéseket, kezelheti az egyes Cloud-tároló előfizetéseket vagy kijelentkezhet.

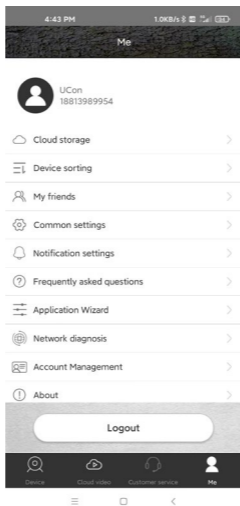

Felhőalapú tárolás: Normál működés közben nincs szükség arra, hogy a Felhő aktív maradjon. Minden fénykép és videó közvetlenül letölthető a készülék SD-kártyájáról az Ucon alkalmazáson keresztül. Az előfizetések az alkalmazásban található aktuális árlista szerint kerülnek felszámításra. A felhőszolgáltatásokat az UBIA Hong Kong Tech Inc. nyújtja.
Address: Office No. 211 Ground Floor 26 Kings Hill Avenue,
West Malling, Kent, ME19 4AE, UK

UBIA Hongkong Tech Inc. **Ha bármilyen problémája van az előfizetéssel vagy a felhőalapú tárolási szolgáltatással, kérjük, lépjen kapcsolatba a céggel az alábbi e-mail címen: support@ubia.cn.**

17. HIBAELHÁRÍTÁS

A kamera mozgás közben nem rögzít fényképeket/videókat:

1. Ellenőrizze, hogy a PIR-érezékelő nem sérült-e meg vagy nem blokkolja-e, például egy falevél.
2. Tesztelje a kamerát olyan helyeken, ahol nincsenek forró pontok. A PIR-érezékelő a hőmérséklet-különbség alapján érezékel a mozgást, ha a kamera környezete túlmelegszi, az érezékelő nem aktiválódik.
3. Bizonyos esetekben a vízszint miatt a PIR-érezékelő akaratlanul is aktiválódhat, ebben az esetben fordítsa el a kamerát a vízszinttől.
4. Állítsa be a kamerát úgy, hogy az ne közvetlenül a földre nézzen.
5. Helyezze el a kamerát úgy, hogy az ne mozogjon, és nagy mozgó tárgyak, például egy nagy fa ágai ne legyenek a képbén.
6. Éjszaka a készülék képes érezékelni az IR éjszakai fény hatótávolságán kívüli mozgást, így a fényképeken nem jelenik meg mozgó tárgy.

7. A naplemente vagy napfelkelte miatt a felvétel véletlenül elindulhat - változtassa meg a kamera helyzetét.
8. Ha a kamera előtt lévő állat/személy gyorsan mozog, előfordulhat, hogy a kamera nem rögzíti őket - vigye a kamerát távolabb a tárgyaktól, például távolabb egy olyan ösvénytől, ahol vadon élő állatok mozognak.

A kamera nem készít képeket:

1. Győződjön meg róla, hogy a behelyezett SD-kártyán elegendő szabad hely van. Ha a régi fájlok felülírása funkció ki van kapcsolva, a fotócsapda már nem tud új képeket menteni, ha az SD-kártya megtelt.
2. Ellenőrizze, hogy a beépített akkumulátor kellően feltöltött-e a fotócsapda működtetéséhez.
3. Győződjön meg róla, hogy a kapcsoló ON (bekapcsolt) és nem OFF (kikapcsolt) állásban van.

4. Formázza a kártyát a számítógépen EXFAT formátumúra, mielőtt először használná.

Az éjszakai fénynek nincs elég hatósugara:

1. Ha az akkumulátor töltöttsége 20% alá csökken, az éjszakai IR-világítás nem működik.
2. Jó minőségű éjszakai felvételek készítéséhez helyezze a fényképezőgépet sötét, más fényforrásoktól mentes környezetbe.
3. Próbálja a kamerát olyan helyre helyezni, ahol olyan tárgyak veszik körül, amelyek visszaverhetik az infravörös fényt. Ha nyílt térben helyezi el, a kapott fénykép nem lesz kellően megvilágítva. Olyan ez, mintha zseblámpával világítanánk az éjszakai égboltra - még ha a zseblámpa nagyon erős is, akkor sem látunk semmit.

A kamera nem kapcsolható be:

1. Győződjön meg róla, hogy az akkumulátor fel van töltve, vagy csatlakoztassa a készüléket egy USB-C kábelhez, és hagyja, hogy megfelelően feltöltődjön.

A kamera nem készít fényképeket vagy videókat:

1. Győződjön meg róla, hogy az SD-kártya maximális kapacitása legfeljebb 256 GB, és legalább 10-es osztályú.
2. Tesztelje, hogy az SD-kártya működőképes-e egy másik eszközben.
3. Formázza az SD-kártyát a számítógépen exFAT fájlrendszerre

A kamera éjszaka nem rögzít, csak nappal:

Ellenőrizze az akkumulátor állapotát. Ha a kapacitás 20%-nál kisebb, a kamera nem tudja aktiválni az éjszakai fényt. A funkció visszaállításához töltsse fel az akkumulátort.

TECHNIKAI TÁMOGATÁS:

tamogatas@evolveo.hu

A garancia NEM vonatkozik:

- A berendezésnek a tervezéstől eltérő célokra történő használata.
- A készülékre telepített firmware-től eltérő firmware telepítése.
- Nem megfelelő használatból eredő elektromos vagy mechanikai sérülések.
- Természeti elemek, például víz, tűz, statikus elektromosság, túlfeszültség stb. által okozott károk.
- A szakképzetlen személy által végzett javítások által okozott károk.
- A kamera szerkezetének szakszerűtlen szétszerelése vagy megbabrálása.
- Olvashatatlan sorozatszám.

- Az akkumulátor kapacitása 6 hónapos használat után csökken (az akkumulátor kapacitása / élettartama 6 hónapig garantált, utána a működőképessége csökken).



Eltávolítás

A terméken, a kísérő dokumentációban vagy a csomagoláson található áthúzott tárolóedény szimbólum arra emlékeztet, hogy az EU országaiban minden elektromos és elektronikus berendezést, elemet és akkumulátort élettartamuk végén külön kell ártalmatlanítani, a szelektív hulladék részeként. Ne dobja ezeket a termékeket a nem válogatott kommunális hulladékba.



MEGFELELŐSÉGI NYILATKOZAT

Az Abacus Electric, s.r.o. kijelenti, hogy az EVOLVEO StrongVision SOLAR 4G termék megfelel a készüléktípusra vonatkozó szabványok és előírások követelményeinek, beleértve a RED irányelvet (2014/53/EU), valamint a következő szabványokat:

EN 300 328: Elektromágneses összeférhetőség és rádióspektrum (ERM) a szélessávú átviteli rendszerek számára.

EN 301 489-1: A rádióberendezések és -szolgáltatások elektromágneses összeférhetősége (EMC).

EN 301 489-17: A szélessávú adatátviteli rendszerek különleges feltételei.

EN 62368-1: Audio/video, információs és kommunikációs technológiák - Biztonsági követelmények.

EN 62479: A rádióberendezések és a kisfrekvenciás
tápfeszültséggel csatlakoztatott berendezések
megfelelőségének értékelése és igazolása.

A megfelelőségi nyilatkozat teljes szövege a
<http://ftp.evolveo.com/ce/> oldalon található.

Importőr / gyártó
Abacus Electric, s.r.o.
Planá 2, 370 01, Csehország
Email: podpora@evolveo.cz

Made in China

Copyright © Abacus Electric, s.r.o.
www.evolveo.com
www.facebook.com/EvolveoCZ

Minden jog fenntartva.
A termék megjelenése és műszaki jellemzői előzetes
értesítés nélkül változhatnak.

Tabla de conținut

1. INTRODUCERE.....	156
2. CEA MAI RECENTĂ VERSIUNE A MANUALULUI DE UTILIZARE	159
3. AVERTISMENTE ȘI INSTRUCȚIUNI DE SIGURANȚĂ	159
4. CONȚINUTUL AMBALAJULUI	160
5. SPECIFICAȚII.....	161
6. DESCRIEREA ECHIPAMENTULUI	164
7. STĂRILE LEDURILOR INDICATOARELOR PANOULUI PRINCIPAL	165
8. PRIMA CONSACRARE.....	166
9. FUNCȚII PRINCIPALE	166
10. PUTEREA.....	167
11. PANEL SOLAR.....	168
12. CARD DE MEMORIE.....	169
13. INSTALARE ȘI AMPLASARE.....	172
14. CONECTARE LA COMPUTER PRIN USB	174
15. DESCĂRCARE APLICAȚIE	175
16. CONFIGURAREA ȘI UTILIZAREA APLICAȚIEI	176
17. DEPANARE	186

1. INTRODUCERE

Cu EVOLVEO StrongVision SOLAR 4G, obțineți un dispozitiv care oferă acces ușor la imaginile dvs. și control complet prin intermediul unei aplicații mobile, datorită conexiunii sale la rețeaua 4G. Camera nu include un afișaj LCD - toate funcțiile și setările sunt disponibile prin intermediul unei aplicații care permite gestionarea completă a dispozitivului, accesul la datele stocate pe dispozitiv și chiar vizualizarea live (Liveview).

Una dintre caracteristicile cheie este capacitatea de a filma la calitate ultra-înaltă până la 4K, asigurând imagini detaliate. Toate datele sunt stocate pe un card SD cu o capacitate de până la 256 GB, oferind spațiu suficient pentru utilizarea pe termen lung.

Dispozitivul este echipat cu un senzor de mișcare PIR de 90° care detectează instantaneu mișcarea și declanșează înregistrarea sub formă de fotografii sau videoclipuri. Sensibilitatea senzorului, durata înregistrării, intervalul de declanșare și alți parametri pot fi ușor ajustați în aplicație, precum și un mod de noapte cu iluminare în infraroșu care asigură înregistrări de înaltă calitate chiar și în întuneric complet.

Camera are o baterie Li-Ion de 7500 mAh integrată, care asigură o durată lungă de viață a bateriei per încărcare. Pentru a asigura funcționarea continuă, acesta este echipat și cu un panou solar de 5 W care convertește eficient energia solară în electricitate. Acest sistem minimizează nevoia de reîncărcare și asigură o funcționare fiabilă chiar și în locații îndepărtate. Datorită construcției sale robuste, dispozitivul este rezistent la condiții meteorologice nefavorabile, cum ar fi ploaie, zăpadă sau temperaturi ridicate.

Aplicație mobilă pentru gestionarea dispozitivelor.

Configurarea completă a camerei de la distanță. Acces la toate datele stocate.

Monitorizare video în timp real (Liveview). Gestionați mai multe dispozitive într-o singură aplicație.

Cu aplicația, nu este nevoie să scoateți cardul de memorie pentru a transfera date - înregistrările pot fi descărcate direct pe telefon, unde le puteți partaja sau salva instantaneu.

Dispozitivul poate fi montat cu ușurință pe un copac sau pe perete cu ajutorul unei curele sau al unui suport de montare.

Dimensiunile sale compacte și poziționarea flexibilă îl fac potrivit pentru diferite tipuri de monitorizare, fie pentru protecția activelor, observarea naturii sau supravegherea locațiilor îndepărtate.

Cu EVOLVEO StrongVision SOLAR 4G obțineți o soluție de monitorizare și securitate puternică și fiabilă, cu posibilitatea de funcționare pe termen lung datorită combinației dintre o baterie puternică și un panou solar.

2. CEA MAI RECENTĂ VERSIUNE A MANUALULUI DE UTILIZARE

Datorită inovației continue a produselor EVOLVEO și a modificărilor legislative, puteți găsi întotdeauna cea mai actualizată versiune a acestui manual de utilizare pe site-ul

www.evolveo.com sau prin simpla

scanare a codului QR prezentat mai jos cu telefonul mobil:



3. AVERTISMENTE ȘI INSTRUCȚIUNI DE SIGURANȚĂ

Notă importantă! Poziționați camera astfel încât să nu fie orientată direct spre soare, prevenind astfel activarea

accidentală a senzorului PIR sau funcționarea defectuoasă a senzorului PIR.

- Înainte de prima utilizare, încărcați bateria încorporată la 100% pentru a asigura funcționarea chiar și atunci când panoul solar nu poate încărca bateria.
- Dacă încărcarea bateriei scade sub 20%, lumina de noapte nu se va activa noaptea!
- Fără cardul de memorie, dispozitivul nu este funcțional, este necesar ca acesta să fie introdus înainte de a porni camera!
- În momentul în care comutați camera de la oprire la pornire, aceasta trece la modul activ.
- Nu scufundați niciodată camera sub apă sau nu o puneți sub jet de apă.
- Nu expuneți camera la temperaturi ridicate și nu o plasați în apropierea unei flăcări deschise.

4. CONȚINUTUL AMBALAJULUI

- Aparat foto
- Panou solar
- Cablu USB-C
- Suport panou solar
- Bolțuri
- Suport filetat pentru aparat foto
- Curea pentru fixare
- Manual de utilizare

5. SPECIFICAȚII

Specificații	Valoare
Senzor de imagine	CMOS color de 4 MP
Lentile	F=3,1 mm, unghi de vizualizare=90°
Turnător de noapte	4x IR LED 940nm
Gama de iluminare	20 m
Memorie	Micro SD karta (256GB)
Cartela SIM	Nano SIM
PIN SIM	Nu
Rezoluție foto	2 -14MP
Rezoluție video	720p / 1080p / 4K
Senzor de mișcare PIR	Sensibilitate ridicată / normală / scăzută
Mikrofon	Încorporat
Vorbitor	Încorporat

Timpu de reacție	0,6 secunde
Interval de pornire	5 s ~ 60 min
Modul de funcționare	24 de ore
Lungime video	3 s ~ 10 min
Putere	DC 5V 1,5A
USB	TYP-C
Format video	MP4
Format fotografii	JPG
Baterie	7500mAh/3.7V integrat
Timpu de așteptare	4 luni (fără panou solar)
Curent de așteptare	0,1 mA
Aplicație	Ucon
Stativ	Filet 1/4"
Dimensiuni	114,5 × 75 × 67,5 mm
Greutate	0,32 kg

Rezistența la temperatură	-20 până la +70 °C
Umiditate	5 % ~ 95 %
Panou solar	5W/5V USB-C
Dimensiuni panou solar	168 x 184 x 14mm
Lungimea cablului panoului solar	3m
Impermeabilizare	IP65

6. DESCRIEREA ECHIPAMENTULUI

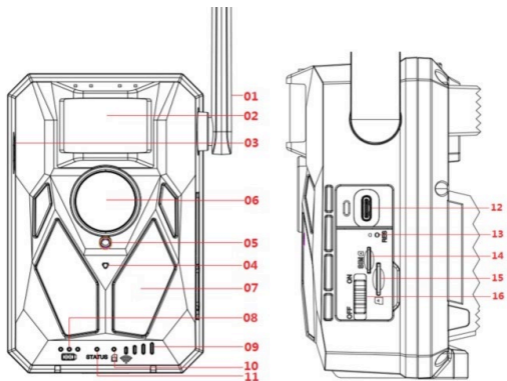

1) Antenă 4G

2) senzor de mișcare
PIR

3) Difuzor

4) Mikrofon

5) Senzor de iluminare

6) Lentile

7) iluminator IR

8) Indicator de încărcare

9) Indicator de semnal 4G

10) Indicatorul cardului SD

11) LED de stare

12) Conector USB-C

13) Reset

14) Slot pentru cartela SIM
NANO

15) Slot pentru card Micro SD

16) Comutator ON/OFF

7. STĂRILE LEDURILOR INDICATOARELOR PANOULUI PRINCIPAL

Indicator de încărcare	Lumina roșie este aprinsă în timpul încărcării și se stinge când este complet încărcată.
Indicator de lucru	Lumină bicoloră roșie și albastră. Dacă lumina albastră este încă aprinsă, camera intră în starea de configurare.
Indicator card Micro SD	Lumina verde este aprinsă atunci când este introdus cardul micro SD. Lumina verde nu se aprinde dacă cardul micro SD nu este introdus.
Indicator de semnal 4G	Dacă semnalul 4G este insuficient, lumina roșie va fi aprinsă. Dacă semnalul este slab, se aprinde albastru. Dacă semnalul este puternic, lumina este verde.

8. PRIMA CONSACRARE

1. Porniți

Introduceți NANO SIM în aparat cu cerința PIN CODE dezactivată. Introduceți un card Micro SD formatat în sistemul de fișiere exFAT. Porniți camera și glisați comutatorul de la OFF la ON. Camera va intra în modul de așteptare.

Observație: Încărcați camera la 100% înainte de prima utilizare.

9. FUNCȚII PRINCIPALE

- ▶ 14Mpix fotografie, 4K video.
- ▶ Cameră cu FOV de 90°, unghi de detecție de 90° - Senzor PIR.
- ▶ Viteză de declanșare de 0,6 secunde pentru a înregistra la momentul potrivit.
- ▶ Moduri de operare: Camera, Video, Camera&Video,

- ▶ 4x LED-uri infraroșii, cu o rază de acțiune de până la 20 de metri.
- ▶ Corp aparat foto rezistent la apă.
- ▶ Consum redus de energie (până la 3-4 luni numai pe baterie*).
- ▶ Data, ora, temperatura și faza lunii direct pe fotografie sau videoclip.

*** Durata de viață a bateriei depinde de modul selectat și de numărul de videoclipuri și fotografiile realizate. Rezistența de 3-4 luni este calculată atunci când camera este setată în modul "Foto", în care camera înregistrează 10 fotografii pe zi la lumina zilei.**

10. PUTEREA

- ▶ Dacă știți că nu veți utiliza dispozitivul pentru o perioadă lungă de timp, încărcați bateria integrată până la aprox. 80% și

treceți la modul OFF. Dacă lăsați dispozitivul cu o baterie descărcată, există riscul de degradare a celulei bateriei și de funcționare defectuoasă a camerei.

► Datorită numărului mare de moduri și setări, durata de viață a bateriei unui dispozitiv activ nu poate fi specificată exact.

Modul de noapte sau înregistrarea video au cerințe ridicate de consum de energie și reduc semnificativ durata de viață a bateriei.

11. PANEL SOLAR

► Dispozitivul este echipat cu un panou solar de 5W cu un cablu de 3m și un conector USB-C.

► Panoul solar este furnizat cu un suport din plastic, care este utilizat pentru a fixa panoul direct pe corpul capcanei foto. Cu toate acestea, suportul poate fi utilizat și pentru a monta panoul solar în afara camerei. Acesta poate fi fixat cu șuruburi pe un perete, grindă etc.

► Vă recomandăm să amplasați panoul solar în afara camerei dacă aceasta nu poate fi amplasată într-o locație cu lumină solară bună. Datorită cablului lung, puteți plasa panoul la o distanță de până la 3 m de cameră și puteți obține condiții mai bune pentru încărcarea bateriei integrate.

► După utilizarea conectorului USB-C, asigurați-vă întotdeauna că capacul mare de cauciuc este în poziție și că capacul conectorului USB-C se potrivește exact în decupajul său, în caz contrar impermeabilitatea camerei nu poate fi garantată.

12. CARD DE MEMORIE

► Camera acceptă carduri de memorie de până la **256GB**, **clasa minimă 10**.

► Înainte de a introduce sau scoate un card de memorie, trebuie să opriți dispozitivul prin deplasarea comutatorului în poziția **"OFF"**.

Dacă manevrați cardul în timp ce acesta este pornit, puteți pierde date și deteriora cardul SD.

► Aparatul foto nu are memorie încorporată, trebuie să introduceți un card de memorie în dispozitiv pentru a-l utiliza. Pentru o funcționare corectă, este recomandabil să formatați cardul de memorie direct în cameră (MENIU - Formatare card SD). Sau pe computerul dvs. în formatul exFAT. Fără un card de memorie introdus, funcțiile principale ale aparatului foto nu sunt disponibile.

► Se poate utiliza un card de memorie de maximum 256 GB. Cardurile SD mai mari nu vor fi recunoscute de dispozitiv.

► Pentru a vă asigura că cardul SD funcționează corect, evitați contactul cu umezeala. ► Asigurați-vă că dispozitivul nu este supus la vibrații, deoarece cardul SD se poate desprinde. Nici cardul SD, nici capcana foto nu trebuie să fie expuse la lumina directă a soarelui pentru perioade lungi de timp.

► Camera acceptă suprascrierea ciclică. În momentul în care

memoria cardului SD este epuizată, camera începe să suprascrie cele mai vechi fișiere.

► Introduceți cardul SD cu atenție. Apăsați ușor până când mecanismul fantei pentru card face clic.

► Pentru a scoate cardul SD, apăsați pe marginea cardului; cardul ar trebui să alunece din corpul capcanei foto atunci când presiunea este eliberată. Apoi îl puteți scoate în siguranță - camera trebuie să fie întotdeauna în poziția OFF.

13. INSTALARE ȘI AMPLASARE

1. Amplasarea pe perete/ grindă - Așezați partea de tablă a suportului cu găuri pe substrat și marcați viitoarele găuri, găuriți cu burghiul corespunzător și plasați diblurile în găurile găurite. Apoi înșurubați partea de tablă la perete cu ajutorul șuruburilor.

- ▶ Atașați camera la suport folosind șuruburile de pe partea inferioară.
- ▶ Rotiți camera pe suport în poziția dorită, puteți vedea pe afișaj dacă aceasta ocupă poziția selectată.
- ▶ Fixați suportul cu piulița pentru a fixa poziția camerei.



2. Utilizarea benzii - Împingeți

banda de montare prin suportul de pe partea din spate a camerei. Legați-l de copac și trageți-l în jos cu catarama, astfel încât camera să nu se miște.



3. Plasarea camerei - Înălțimea camerei față de sol trebuie să varieze în funcție de mărimea animalului fotografiat. În general, cea mai bună înălțime este de 1-2 metri. Camera nu trebuie îndreptată spre suprafețe de apă, deoarece reflexia soarelui poate cauza funcționarea defectuoasă a senzorilor PIR. Este o idee bună să îndreptați camera spre nord pentru a evita activarea nedorită a PIR și posibila strălucire care duce la imagini supraexpuse.

Correct installation ✓
Wrong installation ✗



14. CONECTARE LA COMPUTER PRIN USB

1. Conectați camera la computer utilizând un cablu de date USB-A/USB-C. Camera se conectează automat la computer și apare ca un "disc amovibil".
2. Deschideți folderul "DCIM".

3. Puteți copia sau muta fișiere foto și video pe computerul dvs. Alternativ, puteți introduce cardul de memorie într-un cititor de carduri SD și apoi să conectați cititorul la computer.

15. DESCĂRCARE APLICAȚIE

1. Descărcați și instalați aplicația "UCON" din Google Play sau Apple Store.
2. Scanați codul QR de mai jos pentru a descărca aplicația "UCON" pe smartphone-ul dvs.



16. CONFIGURAREA ȘI UTILIZAREA APLICAȚIEI

1. Descărcați aplicația - Faceți clic pe UCON APP, introduceți adresa de e-mail sau numărul de telefon mobil, bifați căsuța **"Am citit și sunt de acord cu Acordul de utilizare și Politica de confidențialitate"** și înregistrați-vă.

În cazul în care înregistrarea a fost efectuată:

E-mailem: Un cod a fost trimis la adresa dvs. de e-mail pentru a confirma crearea contului, veți introduce acest cod în aplicație. Dacă nu ați primit codul, vă rugăm să verificați căsuța poștală SPAM.

Numărul de telefon mobil: Un cod de verificare temporar va fi trimis pe telefonul dvs. mobil. Introduceți acest cod de verificare temporar și finalizați înregistrarea.

2. Adăugarea unui dispozitiv - Faceți clic pe "+" pentru a adăuga un dispozitiv, telefonul vă va solicita să deschideți Bluetooth, faceți clic pe **"Activare"** ca mai jos.

Asigurați-vă că dispozitivul este în modul de așteptare.

Comutator în poziția ON. Dacă dispozitivul nu apare automat pe afișaj, asigurați-vă că aveți Bluetooth activat pe telefon. De asemenea, puteți adăuga o cameră prin scanarea codului QR de pe un autocolant de pe dispozitiv.

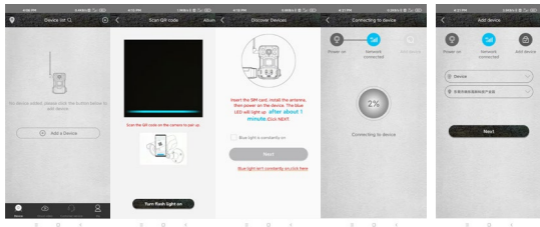

AVERTISMENT!: Dacă camera a fost deja împerecheată sau utilizată de un utilizator anterior, aceasta trebuie să fie resetată. Pentru resetare, scoateți cardul SD și SIM din cameră, porniți camera și apăsați butonul RESET timp de 3 secunde - camera va anunța că a fost resetată. Apoi introduceți SIM și SD și continuați să adăugați camera conform instrucțiunilor.

1. Lista dispozitivelor - Aici veți vedea toate dispozitivele dvs.,

inclusiv starea semnalului 4G, nivelul bateriei, pictograma clopoțel pentru activarea și dezactivarea notificărilor, starea dispozitivului Online/Offline.

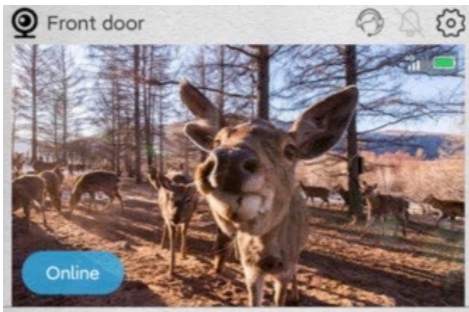

2. Ecran de bază - Faceți clic oriunde pe fotografia de previzualizare pentru a accesa interfața de previzualizare live, aici, în partea de jos, puteți derula prin imaginile înregistrate, le puteți sorta în funcție de dată și le puteți salva pe telefon.

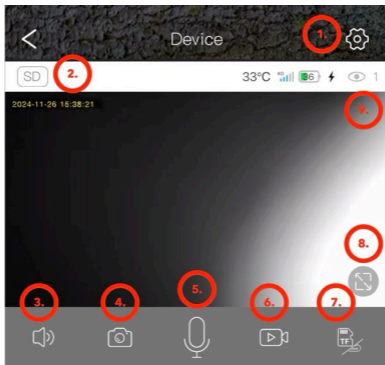

1. Introduceți setările camerei.
2. Schimbați calitatea de vizualizare a videoclipurilor SD și HD.
3. Porniți transmisia audio de la cameră.
4. Captură foto.
5. Activarea microfonului - puteți vorbi în telefon și vocea dvs. va fi auzită de cameră.
6. Captură video.

7. Modificați Stocarea în cloud sau accesul direct la cardul SD.
8. Treceți la modul Fullscreen.
9. Numărul de utilizatori conectați la cameră prin partajare.

2. Setări

- 1) **Denumirea dispozitivului:** Aici puteți seta numele aparatului foto.
- 2) **Modul de înregistrare:** Video sau Foto - camera va înregistra utilizând metoda selectată.
- 3) **Rotirea imaginii:** Derulează imaginea în conformitate cu alegerea dvs.
- 4) **Modul de lucru:** Posibilitatea de a stabili o comunicare bidirecțională prin intermediul camerei.
- 5) **Depozitare:** Afișează opțiunea de salvare în Cloud, dimensiunea și gradul de umplere al cardului SD din dispozitiv. Opțiune de formatare a cardului SD.
- 6) **Modul de iluminare:** Iluminator IR sau non-IR.

7) Întârziere PIR: Perioada de timp în care camera a fost inactivă de când a fost activată anterior de senzorul PIR.

Întârziere între cadre. Cu cât timpul setat este mai scurt, cu atât mai multe cadre înregistrează camera atunci când este detectată o mișcare. De la 10 secunde la 30 de minute.

8) Citlivost PIR: Scăzut / Mediu / Ridicat.

9) Lungimea videoclipului: Durata înregistrării video; 5, 10, 20 sau 30 de secunde.

10) Frecvența: 50 sau 60Hz - pentru filtrarea frecvenței rețelei în înregistrare (pâlpâirea lămpilor fluorescente etc.).

11) LED-uri: Opriți/porniți LED-urile de pe panoul frontal al camerei.

12) Sincronizarea timpului: Sincronizarea orei camerei cu ora telefonului, ora de vară poate fi activată.

13) Reporniți camera: Reporniți camera.

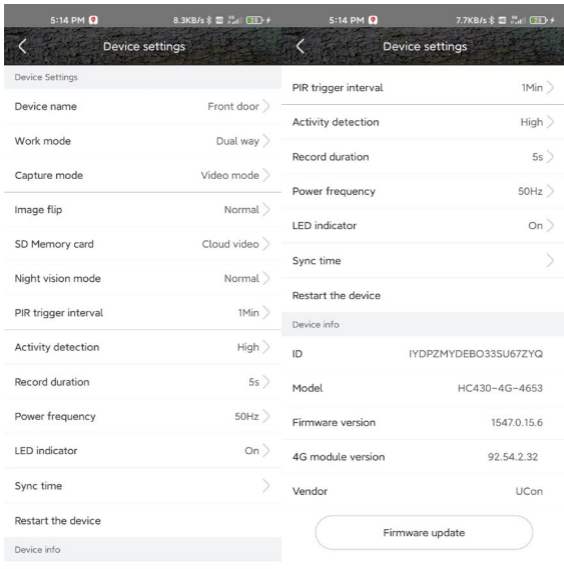

1. În interfața listei de dispozitive, faceți clic pe pictograma **de setări** din colțul din dreapta sus pentru a intra în **interfața dispozitivului**. Puteți partaja dispozitive, seta memento-uri, elimina dispozitive sau gestiona abonamente cloud.

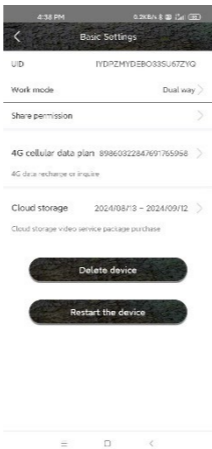

2. Tab-ul "**Eu**": Aici puteți să vă gestionați contul Ucon, să configurați notificările, să gestionați abonamentele individuale de stocare în cloud sau să vă deconectați.

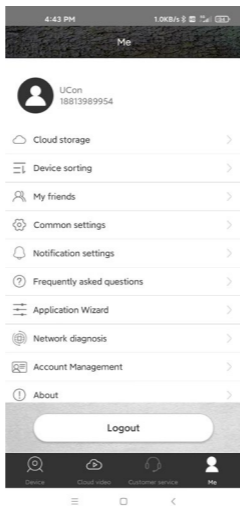

Stocarea în cloud: În timpul funcționării normale, nu este necesar să mențineți Cloud-ul activ. Toate fotografiile și videoclipurile pot fi descărcate direct de pe cardul SD al dispozitivului prin intermediul aplicației Ucon. Abonamentele sunt taxate în conformitate cu lista de prețuri curentă din aplicație. Serviciile cloud sunt furnizate de UBIA Hong Kong Tech Inc.

Address: Office No. 211 Ground Floor 26 Kings Hill Avenue,
West Malling, Kent, ME19 4AE, UK

UBIA Hongkong Tech Inc. **Dacă aveți probleme cu abonamentul dvs. sau cu serviciile de stocare în cloud, vă rugăm să contactați compania la adresa de e-mail: support@ubia.cn**

17. DEPANARE

Camera nu înregistrează fotografii/video în timpul deplasării:

1. Verificați dacă senzorul PIR este deteriorat sau blocat, de exemplu de o frunză.
2. Testați camera în locuri în care nu există puncte fierbinți. Senzorul PIR detectează mișcarea pe baza diferenței de temperatură, dacă mediul camerei este supraîncălzit, senzorul nu este activat.
3. În unele cazuri, nivelul apei poate cauza activarea neintenționată a senzorului PIR, caz în care întoarceți camera departe de nivelul apei.
4. Setați camera astfel încât să nu fie îndreptată direct spre sol.
5. Poziționați camera astfel încât să nu se miște, iar obiectele mari în mișcare, cum ar fi ramurile unui copac mare, să nu fie în cadru.

6. Noaptea, dispozitivul poate detecta mișcarea în afara razei de acțiune a luminii de noapte IR, astfel încât niciun obiect în mișcare nu va fi detectat în fotografii.
7. Apusul sau răsăritul soarelui pot cauza pornirea neintenționată a înregistrării - schimbați poziția camerei.
8. Dacă animalul/persoana din fața camerei se mișcă rapid, este posibil ca camera să nu îi înregistreze - mutați camera mai departe de obiecte, de exemplu departe de o potecă pe care se mișcă animale sălbatice.

Camera nu produce nicio imagine:

1. Asigurați-vă că există suficient spațiu liber pe cardul SD introdus. Dacă funcția de suprascriere a fișierelor vechi este dezactivată, capcana foto nu mai poate salva imagini noi atunci când cardul SD este plin.
2. Verificați dacă bateria integrată este suficient de încărcată pentru a pune în funcțiune capcana foto.

3. Asigurați-vă că întrerupătorul este în poziția ON, nu în poziția OFF.
4. Formatați cardul pe computer la formatul EXFAT înainte de a-l utiliza pentru prima dată.

Lumina de noapte nu are o rază de acțiune suficientă:

1. Atunci când bateria scade sub 20%, iluminatorul IR de noapte nu este funcțional.
2. Pentru fotografiile nocturne de bună calitate, plasați camera într-un mediu întunecat, fără alte surse de lumină.
3. Încercați să amplasați camera într-un loc în care să fie înconjurată de obiecte care pot reflecta lumina IR. Dacă îl plasați într-un spațiu deschis, fotografia rezultată nu va fi suficient de luminată. Este ca și cum ai îndrepta o lanternă spre cerul nopții - chiar dacă lanterna este foarte puternică, nu poți vedea nimic.

Camera nu poate fi pornită:

1. Asigurați-vă că bateria este încărcată sau conectați dispozitivul la un cablu USB-C și lăsați-l să se încarce corespunzător.

Camera nu înregistrează fotografii sau clipuri video:

1. Asigurați-vă că cardul SD are o capacitate maximă de 256 GB sau mai mică și este cel puțin de clasa 10.
2. Testați dacă cardul SD este funcțional în alt dispozitiv.
3. Formatați cardul SD pe computer la sistemul de fișiere exFAT

Camera nu înregistrează noaptea, ci doar în timpul zilei:

Verificați starea bateriei. Dacă capacitatea sa este mai mică de 20%, camera nu poate declanșa lumina de noapte. Pentru a restabili funcția, încărcați bateria.

SUPPORT TEHNIC:

suport@evolveo.ro

Garanția NU acoperă:

- Utilizarea echipamentului în alte scopuri decât cele pentru care a fost proiectat.
- Instalarea unui firmware diferit de cel instalat pe dispozitiv.
- Daune electrice sau mecanice cauzate de utilizarea necorespunzătoare.
- Daune cauzate de elemente naturale, cum ar fi apa, focul, electricitatea statică, supratensiunile etc.
- Daune cauzate de reparații efectuate de o persoană necalificată.
- Demontarea necorespunzătoare sau manipularea structurii camerei.
- Număr de serie ilizibil.

- Capacitatea bateriei scade după 6 luni de utilizare (capacitatea / durata de viață a bateriei este garantată timp de 6 luni, apoi pentru funcționalitatea sa).



Eliminare

Simbolul containerului barat de pe produs, în documentația de însoțire sau pe ambalaj vă reamintește că, în țările UE, toate echipamentele electrice și electronice, bateriile și acumulatorii trebuie să fie eliminați separat la sfârșitul duratei lor de viață utilă, ca parte a deșeurilor sortate. Nu aruncați aceste produse în deșeurile municipale nesortate.



DECLARAȚIE DE CONFORMITATE

Abacus Electric, s.r.o. declară prin prezenta că produsul EVOLVEO StrongVision SOLAR 4G îndeplinește cerințele standardelor și reglementărilor care sunt relevante pentru tipul de echipament, inclusiv Directiva RED (2014/53/UE) și următoarele standarde:

EN 300 328: Compatibilitatea electromagnetică și spectrul radio (ERM) pentru sistemele de transmisie în bandă largă.

EN 301 489-1: Compatibilitate electromagnetică (CEM) pentru echipamente și servicii radio.

EN 301 489-17: Condiții specifice pentru sistemele de transmisie de date în bandă largă.

EN 62368-1: Tehnologii audio/video, de informare și comunicare - Cerințe de siguranță.

EN 62479: Evaluarea și demonstrarea conformității
echipamentelor radio și a echipamentelor conectate prin
energie de joasă frecvență.

Textul integral al Declarației de conformitate poate fi găsit la
<http://ftp.evolveo.com/ce/>

Importator / Producător
Abacus Electric, s.r.o.
Planá 2, 370 01, Republica Cehă
Email: podpora@evolveo.cz

Fabricat în China

Copyright © Abacus Electric, s.r.o.
www.evolveo.com
www.facebook.com/EvolveoCZ

Toate drepturile rezervate.
Aspectul și specificațiile tehnice ale produsului se pot
modifica fără notificare prealabilă.

Kazalo vsebine

1. UVOD	195
2. NAJNOVEJŠO RAZLIČICO UPORABNIŠKEGA PRIROČNIKA.....	198
3. VARNOSTNA OPOZORILA IN NAVODILA.....	198
4. VSEBINA EMBALAŽE.....	199
5. SPECIFIKACIJE	200
6. OPIS OPREME.....	203
7. STANJA INDIKATORJEV NA GLAVNI PLOŠČI	204
8. PRVA POSVETITEV	205
9. GLAVNE FUNKCIJE	205
10. MOČ	206
11. SOLARNI PANEL	207
12. POMNILNIŠKA KARTICA.....	208
13. NAMESTITEV IN LOKACIJA.....	210
14. POVEZAVA Z RAČUNALNIKOM PREK VMESNIKA USB	212
15. PRENOS APLIKACIJE.....	213
16. NASTAVITEV IN UPORABA APLIKACIJE.....	214
17. ODPRAVLJANJE TEŽAV	223

1. UVOD

Z napravo EVOLVEO StrongVision SOLAR 4G dobite napravo, ki zaradi omrežne povezave 4G omogoča preprost dostop do posnetkov in popoln nadzor prek mobilne aplikacije. Kamera nima zaslona LCD - vse funkcije in nastavitve so na voljo prek aplikacije, ki omogoča popolno upravljanje naprave, dostop do podatkov, shranjenih v napravi, in celo ogled v živo (Liveview).

Ena od ključnih funkcij je možnost snemanja videoposnetkov izjemno visoke kakovosti do 4K, kar zagotavlja podrobne posnetke. Vsi podatki so shranjeni na kartici SD s kapaciteto do 256 GB, kar zagotavlja veliko prostora za dolgoročno uporabo.

Naprava je opremljena z 90-stopinjskim senzorjem gibanja PIR, ki takoj zazna gibanje in sproži snemanje v obliki

fotografij ali videoposnetkov. Občutljivost senzorja, trajanje snemanja, interval sprožitve in druge parametre lahko preprosto prilagodite v aplikaciji, prav tako pa je na voljo nočni način z infrardečo osvetlitvijo, ki zagotavlja kakovostne posnetke tudi v popolni temi.

Fotoaparat ima vgrajeno 7500 mAh Li-Ion baterijo, ki zagotavlja dolgo življenjsko dobo baterije z enim polnjenjem. Za zagotavljanje neprekinjenega delovanja je opremljen tudi s 5 W solarno ploščo, ki učinkovito pretvarja sončno energijo v električno. Ta sistem zmanjšuje potrebo po polnjenju in zagotavlja zanesljivo delovanje tudi na oddaljenih lokacijah. Zaradi robustne konstrukcije je naprava odporna na neugodne vremenske razmere, kot so dež, sneg ali visoke temperature.

Mobilna aplikacija za upravljanje naprav. Popolna nastavitvev kamere na daljavo. Dostop do vseh shranjenih podatkov.

Video nadzor v realnem času (Liveview). Upravljanje več naprav v eni aplikaciji.

Z aplikacijo vam za prenos podatkov ni treba odstraniti pomnilniške kartice - posnetke lahko prenesete neposredno v telefon, kjer jih lahko takoj delite ali naredite varnostno kopijo.

Napravo lahko z montažnim trakom ali nosilcem enostavno pritrdite na drevo ali steno. Zaradi svoje kompaktne velikosti in prilagodljivega nameščanja je primeren za različne vrste spremljanja, tako za varovanje premoženja kot za opazovanje narave ali nadzor oddaljenih lokacij.

Z napravo EVOLVEO StrongVision SOLAR 4G dobite zmogljivo in zanesljivo rešitev za nadzor in varnost z možnostjo dolgoročnega delovanja zaradi kombinacije zmogljive baterije in sončne plošče.

2. NAJNOVEJŠO RAZLIČICO UPORABNIŠKEGA PRIROČNIKA.

Zaradi nenehnih inovacij izdelkov EVOLVEO in sprememb zakonodaje lahko vedno najdete najnovejšo različico tega uporabniškega priročnika na spletnem mestu www.evolveo.com ali preprosto tako, da z mobilnim telefonom skenirate spodaj prikazano kodo QR:



3. VARNOSTNA OPOZORILA IN NAVODILA

Pomembno obvestilo! Kamero postavite tako, da ni obrnjena neposredno proti soncu, s čimer preprečite naključno aktiviranje senzorja PIR ali nepravilno delovanje senzorja PIR.

- Pred prvo uporabo vgrajeno baterijo napolnite do 100 %, da zagotovite delovanje tudi takrat, ko sončna plošča ne more napolniti baterije.
- Če napolnjenost baterije pade pod 20 %, se nočna lučka ponoči ne bo aktivirala!
- Brez pomnilniške kartice naprava ne deluje, zato jo je treba vstaviti pred vklopom fotoaparata!
- V trenutku, ko fotoaparat preklopite iz izklopljenega v vklopljen način, se fotoaparat preklopi v aktivni način.
- Nikoli ne potopite fotoaparata pod vodo ali ga postavite pod tekočo vodo.
- Fotoaparata ne izpostavljajte visokim temperaturam in ga ne postavljajte v bližino odprtega ognja.

4. VSEBINA EMBALAŽE

- Fotoaparat
- Sončna plošča
- Kabel USB-C
- Držalo za sončno ploščo
- Vijaki
- Navojno držalo za fotoaparat
- Trak za pritrditev
- Uporabniški priročnik

5. SPECIFIKACIJE

Specifikacije	Vrednost
Slikovno tipalo	4 MP barvni CMOS
Objektiv	F=3,1 mm, kot gledanja=90°
Nočni drhal	4x IR LED 940 nm
Razpon osvetlitve	20 m
Spomin	Kartica Micro SD (256 GB)
Kartica SIM	Nano SIM
PIN ZA SIM	Ne
Ločljivost fotografij	2 -14 MP
Ločljivost videoposnetka	720p / 1080p / 4K
Senzor gibanja PIR	Visoka / normalna / nizka občutljivost
Mikrofon	Vgrajeni
Govornik	Vgrajeni
Reakcijski čas	0,6 sekunde

Interval zagona	5 s ~ 60 min
Način delovanja	24 ur
Dolžina videoposnetka	3 s ~ 10 min
Napajanje	DC 5V 1,5A
USB	TYPE-C
Format videoposnetka	MP4
Format Fotografije	JPG
Baterije	Vgrajena 7500 mAh/3,7 V
Čas pripravljenosti	4 mesece (brez sončne plošče)
Tok pripravljenosti	0,1 mA
Aplikacija	Ucon
Stativ	Navoj 1/4"
Dimenzije	114,5 × 75 × 67,5 mm
Teža	0,32 kg
Temperaturna odpornost	-20 do +70 °C

Vlaga	5 % ~ 95 %
Napajanje s sončno ploščo	5W/5V USB-C
Dimenzije sončnih panelov	168 x 184 x 14 mm
Dolžina kabla sončne plošče	3m
Hidroizolacija	IP65

6. OPIS OPREME

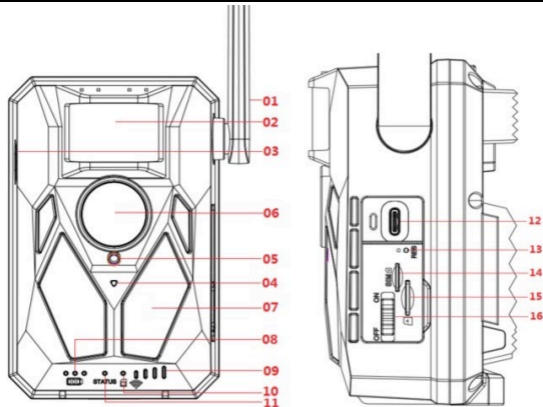

1) antena 4G

2) Senzor gibanja PIR

3) Govornik

4) Mikrofon

5) Senzor osvetljenosti

6) Objektiv

7) IR osvetljevalec

8) Indikator polnjenja

9) Indikator signala 4G

10) Indikator kartice SD

11) LED dioda stanja

12) Prikluček USB-C

13) Ponastavitev

14) Reža za kartico NANO SIM

15) Reža za kartico Micro SD

16) Stikalo za vklop/izklop

7. STANJA INDIKATORJEV NA GLAVNI PLOŠČI

Indikator polnjenja	Rdeča lučka sveti med polnjenjem in ugasne, ko je popolnoma napolnjena.
Delovni indikator	Rdeča in modra dvobarvna luč. Če modra lučka še vedno sveti, fotoaparatus preide v stanje konfiguracije.
Indikator kartice Micro SD	Ko je vstavljena kartica micro SD, sveti zelena lučka. Zelena lučka ne sveti, če kartica micro SD ni vstavljena.
Indikator signala 4G	Če je signal 4G nezadosten, se prižge rdeča lučka. Če je signal šibek, zasveti modro. Če je signal močan, je lučka zelena.

8. PRVA POSVETITEV

1. Vklopite

Kartico NANO SIM vstavite v fotoaparāt z deaktivirano zahtevo za kodo PIN. Vstavite kartico Micro SD, formatirano v datotečnem sistemu exFAT. Vklopite fotoaparāt in premaknite stikalo iz položaja OFF v položaj ON. Fotoaparāt bo prešel v naēin pripravljenosti.

Opomba: Pred prvo uporabo fotoaparāt napolnite do 100 %.

9. GLAVNE FUNKCIJE

- ▶ Fotografije 14 milijonov pik, videoposnetki 4K.
- ▶ 90° FOV kamera, 90° kot zaznavanja - Senzor PIR.
- ▶ Hitrost sprožitve 0,6 sekunde za snemanje v pravem trenutku.
- ▶ Naēini delovanja: Kamera, video, kamera in video,
- ▶ 4x infrardeēe LED diode z dometom do 20 metrov.
- ▶ Vodoodporno ohišje fotoaparata.

- ▶ Majhna poraba energije (do 3-4 mesece samo na baterijo*).
- ▶ Datum, ura, temperatura in faza lune neposredno na fotografiji ali videoposnetku.

*** Trajanje baterije je odvisno od izbranega načina ter števila posnetih videoposnetkov in fotografij. Ko je fotoaparatus nastavljen na način "Fotografiranje", pri katerem fotoaparatus posname 10 fotografij na dan pri dnevni svetlobi, je izračunana 3-4-mesečna vzdržljivost.**

10. MOČ

- ▶ Če veste, da naprave ne boste uporabljali dlje časa, napolnite vgrajeno baterijo do približno 80 % in preklopite v način OFF. Če pustite napravo z izpraznjeno baterijo, obstaja nevarnost, da se baterijske celice razgradijo in da fotoaparatus ne bo deloval pravilno.

► Zaradi velikega števila načinov in nastavitvev življenjske dobe baterije aktivne naprave ni mogoče natančno določiti. Nočni način ali snemanje videoposnetkov zahtevata veliko porabo energije in znatno skrajšata življenjsko dobo baterije.

11. SOLARNI PANEL

► Naprava je opremljena s 5W solarno ploščo s 3m kablom in priključkom USB-C.

► Solarni plošči je priloženo plastično držalo, s katerim se plošča pritrdi neposredno na ohišje fotokapa. Držalo pa lahko uporabite tudi za namestitev sončne plošče zunaj fotoaparata. Z vijaki ga lahko pritrdite na steno, nosilec itd.

► Če kamere ni mogoče postaviti na mesto z dobro sončno svetlobo, priporočamo namestitev sončne plošče zunaj kamere. Zaradi dolgega kabla lahko panel postavite do 3 m stran od fotoaparata in zagotovite boljše pogoje za polnjenje vgrajene baterije.

► Po uporabi priključka USB-C se vedno prepričajte, da je velik gumijast pokrovček na mestu in da se pokrovček priključka USB-C natančno prilega izrezu, sicer ni mogoče zagotoviti vodotesnosti fotoaparata.

12. POMNILNIŠKA KARTICA

► Fotoaparati podpira pomnilniške kartice do **256 GB**, **najmanj razreda 10**.

► Preden vstavite ali odstranite pomnilniško kartico, morate napravo izklopiti tako, da stikalo premaknete v položaj **"OFF"**. Če s kartico ravnate, ko je vklopljena, lahko izgubite podatke in poškodujete kartico SD.

► Fotoaparati nima vgrajenega pomnilnika, zato morate v napravo vstaviti pomnilniško kartico. Za pravilno delovanje je priporočljivo formatirati pomnilniško kartico neposredno v fotoaparatu (**MENU - Format SD Card**). Ali v računalniku v

format exFAT. Brez vstavljene pomnilniške kartice glavne funkcije fotoaparata niso na voljo.

- ▶ Uporabite lahko največ 256 GB pomnilniško kartico. Večjih kartic SD naprava ne bo prepoznala.
- ▶ Da bi zagotovili pravilno delovanje kartice SD, se izogibajte stiku z vlago. ▶ Zagotovite, da naprava ni izpostavljena vibracijam, saj se lahko kartica SD odlušči. Niti kartice SD niti fotokapice ne smete dalj časa izpostavljati neposredni sončni svetlobi.
- ▶ Fotoaparati podpira ciklično prepisovanje. Ko je pomnilnik kartice SD izčrpan, fotoaparati začne prepisovati najstarejše datoteke.
- ▶ Previdno vstavite kartico SD. Nežno ga pritisnite, dokler mehanizem reže za kartice ne zaskoči.
- ▶ Če želite odstraniti kartico SD, pritisnite na rob kartice; ko pritisk popusti, mora kartica zdrsniti iz ohišja fotografskega

lovilca. Nato ga lahko varno odstranite - fotoaparati mora biti vedno v položaju OFF.

13. NAMESTITEV IN LOKACIJA

1. Namestitev na steno/nosilec -

pločevinasti del nosilca z luknjami položite na podlago in označite bodoče luknje, izvrtajte luknje z ustreznim svedrom in v izvrtane luknje namestite zatiče. Nato z vijaki privijte pločevinasti del na steno.

► Kamero pritrdite na nosilec z vijaki na spodnji strani.

► Obrnite fotoaparati na nosilcu v izbrani položaj; na zaslonu lahko vidite, ali fotoaparati zaseda izbrani položaj.

► Z matico pritrdite nosilec, da pritrdite položaj kamere.

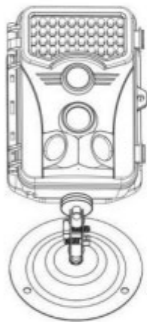

2. Uporaba traku - Montažni

trak potisnite skozi nosilec na zadnji strani fotoaparata.

Privežite ga na drevo in ga z zaponko potegnite navzdol, da se fotoaparat ne premakne.



3. Postavitev fotoaparata - Višina fotoaparata od tal se mora spreminjati glede na velikost živali, ki jo fotografiramo. Na splošno je najprimernejša višina 1-2 metra. Kamere ne smete usmeriti na vodne površine, saj lahko odboj sonca povzroči nepravilno delovanje senzorjev PIR. Kamero je dobro usmeriti proti severu, da se izognete neželeni aktivaciji PIR in morebitnemu bleščanju, ki lahko povzroči preosvetljene slike.

Correct installation ✓

Wrong installation ✗



14. POVEZAVA Z RAČUNALNIKOM PREK VMESNIKA USB

1. S podatkovnim kablom USB-A/USB-C povežite fotoaparāt z računalnikom. Fotoaparāt se samodejno poveže z računalnikom in se prikaže kot "izmenljivi disk".
2. Odprite mapo "DCIM".

3. Fotografske in video datoteke lahko kopirate ali premikate v računalnik. Spominsko kartico lahko vstavite tudi v bralnik kartic SD in ga nato povežete z računalnikom.

15. PRENOS APLIKACIJE

1. Prenesite in namestite aplikacijo "UCON" iz trgovine Google Play ali Apple Store.
2. Skenirajte spodnjo kodo QR in prenesite aplikacijo "UCON" na svoj pametni telefon.



16. NASTAVITEV IN UPORABA APLIKACIJE

1. Prenesite aplikacijo - kliknite na aplikacijo UCON APP, vnesite svoj e-poštni naslov ali številko mobilnega telefona, označite polje **"Prebral sem in se strinjam z uporabniško pogodbo in politiko zasebnosti"** in se registrirajte.

Če je bila registracija opravljena:

Po e-pošti: Na vaš e-poštni naslov je bila poslana koda za potrditev ustvarjanja računa, ki jo vnesete v aplikacijo. Če kode niste prejeli, preverite svoj poštni predal za SPAM.

Številka mobilnega telefona: Na vaš mobilni telefon bo poslana začasna koda za preverjanje. Vnesite to začasno kodo za preverjanje in dokončajte registracijo.

2. Dodajanje naprave - Če želite dodati napravo, kliknite **"+"**, telefon vas bo pozval, da odprete Bluetooth, in kliknite **"Omogoči"**, kot je prikazano spodaj.

Prepričajte se, da je naprava v načinu pripravljenosti. Stikalo je v položaju ON. Če se naprava ne prikaže samodejno na zaslonu,

preverite, ali je v telefonu omogočena funkcija Bluetooth. Kamero lahko dodate tudi tako, da skenirate kodo QR na nalepki na napravi.

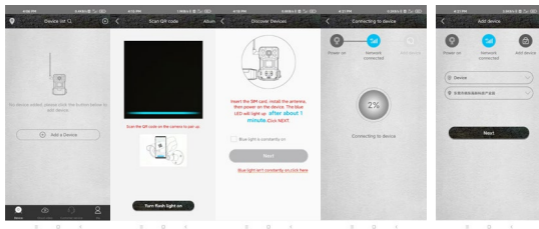

OPOZORILO!: Če je fotoaparāt že seznanil ali uporabljal prejšnji uporabnik, ga je treba ponastaviti. Za ponastavitev iz fotoaparata odstranite kartico SD in SIM, vklopite fotoaparāt in za 3 sekunde pritisnite gumb RESET - fotoaparāt bo sporočil, da je bil ponastavljen. Nato vstavite kartico SIM in SD ter po navodilih dodajte kamero.

1. Seznam naprav - Tu so prikazane vse vaše naprave, vključno s stanjem signala 4G, ravno baterije, ikono zvonca za

vklop in izklop obvestil, stanjem naprave Online/Offline.

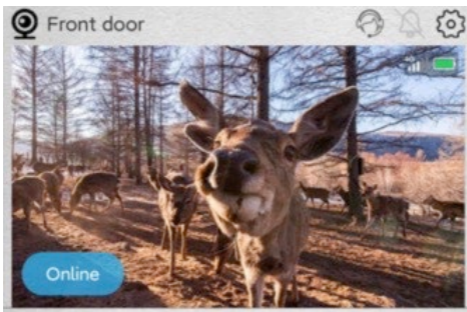

2. Osnovni zaslon - Kliknite kjer koli na fotografijo predogleda za dostop do vmesnika predogleda v živo, kjer se lahko na dnu pomikate po posnetih slikah, jih razvrščate po datumu in shranite v telefon.

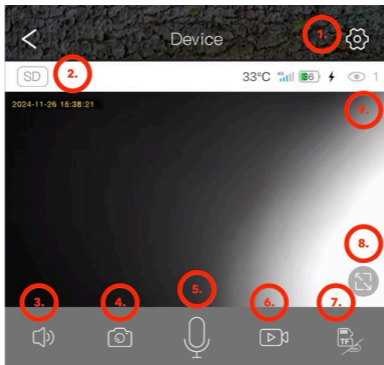

1. Vnesite nastavitve fotoaparata.
2. Spremenite kakovost predogleda videoposnetkov SD in HD.
3. Vklopite prenos zvoka iz fotoaparata.
4. Zajem fotografij.
5. Aktivacija mikrofona - govorite v telefon in vaš glas se bo slišal iz kamere.
6. Snemanje videoposnetkov.
7. Spremenite shranjevanje v oblaku ali neposreden dostop do

kartice SD.

8. Preklopite na celozaslonski način.

9. Število uporabnikov, povezanih s fotoaparatom prek souporabe.

2. Nastavitve

1) **Ime naprave:** Tu lahko nastavite ime fotoaparata.

2) **Način snemanja:** Video ali Foto - kamera bo snemala z izbrano metodo.

3) **Vrtenje slike:** Previjanje slike po vaši izbiri.

4) **Način dela:** Možnost vzpostavitve dvosmerne komunikacije prek fotoaparata.

5) **Shranjevanje:** Prikaže možnost shranjevanja v Oblak ter velikost in polnost kartice SD v napravi. Možnost formatiranja kartice SD.

6) **Način osvetlitve:** IR ali neIR osvetljevalec.

7) **Zakasnitev PIR:** Koliko časa je bila kamera neaktivna, odkar

jo je aktiviral senzor PIR. Zakasnitev med okvirji. Čim krajši je nastavljeni čas, tem več posnetkov kamera posname, ko zazna gibanje. 10 sekund do 30 minut.

8) Občutljivost PIR: Nizka / srednja / visoka.

9) Dolžina videoposnetka: Dolžina snemanja videoposnetka: 5, 10, 20 ali 30 sekund.

10) Frekvenca: 50 ali 60 Hz - za filtriranje omrežne frekvence pri snemanju (utripanje fluorescenčnih svetilk itd.).

11) LED diode: Izklopite/vklopite LED diode na sprednji plošči fotoaparata.

12) Časovna sinhronizacija: Omogočena je sinhronizacija časa fotoaparata s časom telefona in poletnim časom.

13) Ponovno zaženite fotoaparata: Ponovno zaženite fotoaparata.

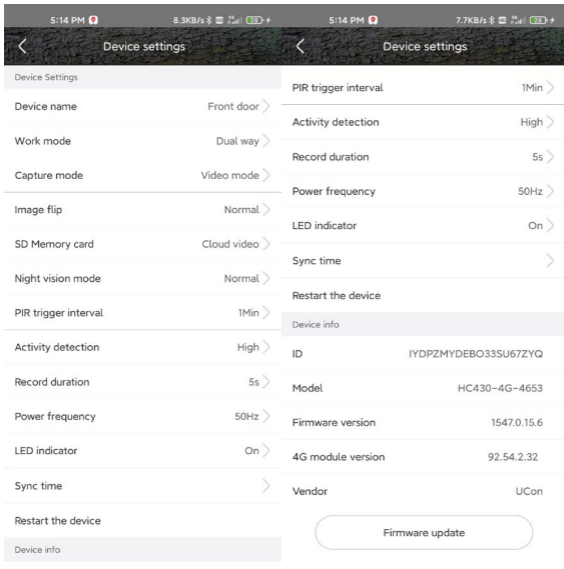

1. V vmesniku s seznamom naprav kliknite ikono **nastavitev** v zgornjem desnem kotu, da vstopite v **vmesnik naprave**. Naprave lahko daste v skupno rabo, nastavite opomnike, odstranite naprave ali upravljate naročnine v oblaku.

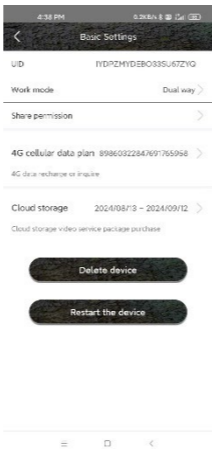

2. Zavihek "**Jaz**": Tu lahko upravljate svoj račun Ucon, nastavite obvestila, upravljate posamezne naročnine za shranjevanje v oblaku ali se odjavite.

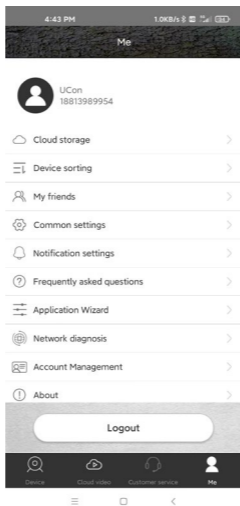

Shranjevanje v oblaku: Med običajnim delovanjem ni potrebe, da bi bil oblak aktiven. Vse fotografije in videoposnetke lahko prenesete neposredno s kartice SD naprave prek aplikacije Ucon. Naročnine se zaračunavajo v skladu s trenutnim cenikom v aplikaciji. Storitve v oblaku zagotavlja družba UBIA Hong Kong Tech Inc.

Naslov: Pisarna št. 211 Pritličje 26 Kings Hill Avenue, West Malling, Kent, ME19 4AE, Velika Britanija

UBIA Hongkong Tech Inc. **Če imate težave z naročnino ali storitvami shranjevanja v oblaku, se obrnite na podjetje po e-pošti: support@ubia.cn.**

17. ODPRAVLJANJE TEŽAV

Fotoaparati med premikanjem ne snema fotografij/videoposnetkov:

1. Preverite, ali ni senzor PIR poškodovan ali blokiran, na primer z listjem.

2. Preizkusite fotoaparat na mestih, kjer ni vročih točk. Senzor PIR zazna gibanje na podlagi temperaturne razlike, če je okolje kamere pregreto, se senzor ne aktivira.
3. V nekaterih primerih se lahko zaradi vodne gladine senzor PIR nenamerno aktivira, zato fotoaparat obrnite stran od vodne gladine.
4. Kamero nastavite tako, da ni usmerjena neposredno v tla.
5. Kamero postavite tako, da se ne premika in da v kadru ni velikih premikajočih se predmetov, kot so veje velikega drevesa.
6. Ponoči lahko naprava zazna gibanje zunaj dosega IR-luči, zato na fotografijah ne bo zaznan noben premikajoči se predmet.
7. Zaradi sončnega zahoda ali vzhoda se lahko snemanje nenamerno začne - spremenite položaj kamere.

8. Če se žival/oseba pred kamero hitro premika, je kamera morda ne bo posnela - premaknite kamero dlje od predmetov, na primer stran od poti, po kateri se premikajo divje živali.

Fotoaparati ne ustvarjajo slik:

1. Prepričajte se, da je na vstavljeni kartici SD dovolj prostega prostora. Če je funkcija prepisovanja starih datotek onemogočena, foto past ne more več shranjevati novih slik, ko je kartica SD polna.
2. Preverite, ali je vgrajena baterija dovolj napolnjena, da lahko deluje foto past.
3. Prepričajte se, da je stikalo v položaju ON in ne OFF.
4. Pred prvo uporabo kartice v računalniku jo formatirate v format EXFAT.

Nočna luč nima zadostnega dosega:

1. Ko baterija pade pod 20 %, nočna IR-osvetlitev ne deluje.

2. Za kakovostne nočne posnetke postavite fotoaparat v temno okolje brez drugih virov svetlobe.
3. Poskusite kamero postaviti tako, da bo obdana s predmeti, ki lahko odbijajo infrardečo svetlobo. Če ga postavite v odprt prostor, fotografija ne bo dovolj osvetljena. To je tako, kot bi svetili z baterijsko svetilko v nočno nebo - tudi če je svetilka zelo močna, ne vidite ničesar.

Kamere ni mogoče vklopiti:

1. Prepričajte se, da je baterija napolnjena, ali pa napravo povežite s kablom USB-C in počakajte, da se ustrezno napolni.

Kamera ne snema fotografij ali videoposnetkov:

1. Prepričajte se, da ima kartica SD največjo zmogljivost 256 GB ali manj in da je vsaj razreda 10.
2. Preverite, ali je kartica SD v drugi napravi delujoča.

3. Formatiranje kartice SD v računalniku v datotečni sistem exFAT

Kamera ne snema ponoči, temveč le podnevi:

Preverite stanje baterije. Če je njena zmogljivost manjša od 20 %, fotoaparati ne more sprožiti nočne luči. Če želite ponovno vzpostaviti funkcijo, napolnite baterijo.

TEHNIČNA PODPORA:

support@evolveo.eu

Garancija NE zajema:

- Uporaba opreme za druge namene, kot je bila zasnovana.
- Namestitve vdelane programske opreme, ki ni nameščena v napravi.
- Električne ali mehanske poškodbe zaradi nepravilne uporabe.

- poškodbe, ki jih povzročijo naravni dejavniki, kot so voda, požar, statična elektrika, električni prenapetosti itd.
- Poškodbe, ki so nastale zaradi popravil, ki jih je opravila nekvalificirana oseba.
- Nepravilno razstavljanje ali poseganje v strukturo fotoaparata.
- Nečitljiva serijska številka.
- Kapaciteta baterije se zmanjša po 6 mesecih uporabe (zmogljivost baterije/življenjska doba baterije je zagotovljena za 6 mesecev, nato za njeno funkcionalnost).



Odstranjevanje

Simbol prečrtanega zabojnika na izdelku, v priloženi dokumentaciji ali na embalaži vas opozarja, da je treba v državah EU vso električno in elektronsko opremo, baterije in

akumulatorje ob koncu njihove življenjske dobe ločeno odlagati kot del sortiranih odpadkov. Teh izdelkov ne odlagajte med nesortirane komunalne odpadke.



IZJAVA O SKLADNOSTI

Abacus Electric, s.r.o. izjavlja, da izdelek EVOLVEO StrongVision SOLAR 4G izpolnjuje zahteve standardov in predpisov, ki se nanašajo na vrsto opreme, vključno z direktivo RED (2014/53/EU) in naslednjimi standardi:

SL 300 328: Elektromagnetna združljivost in radijski spekter (ERM) za širokopasovne prenosne sisteme.

EN 301 489-1: Elektromagnetna združljivost (EMC) za radijsko opremo in storitve.

EN 301 489-17: Posebni pogoji za širokopasovne sisteme prenosa podatkov.

EN 62368-1: Avdio/video, informacijske in komunikacijske tehnologije - Varnostne zahteve.

EN 62479: Vrednotenje in dokazovanje skladnosti radijske opreme in opreme, povezane z nizkofrekvenčnim napajanjem.

Celotno besedilo izjave o skladnosti je na voljo na spletni strani <http://ftp.evolveo.com/ce/>.

Uvoznik / proizvajalec
Abacus Electric, s.r.o.
Planá 2, 370 01, Češka
E-naslov: podpora@evolveo.cz

Izdelano na Kitajskem

Copyright © Abacus Electric, s.r.o.
www.evolveo.com
www.facebook.com/EvolveoCZ

Vse pravice pridržane.
Videz in tehnične specifikacije izdelka se lahko spremenijo brez predhodnega obvestila.

Sadržaj

1. UVOD	232
2. NAJNOVIJA VERZIJA KORISNIČKOG PRIRUČNIKA.....	235
3. SIGURNOSNA UPOZORENJA I UPUTE	235
4. SADRŽAJ PAKIRANJA	236
5. SPECIFIKACIJE	237
6. OPIS OPREME.....	240
7. LED STATUS INDIKATORA GLAVNE PLOČE.....	241
8. PRVA UPORABA	242
9. GLAVNE FUNKCIJE	242
10. NAPAJANJE	243
11. SOLARNI PANEL	244
12. MEMORIJSKA KARTICA	245
13. INSTALACIJA I LOKACIJA.....	247
14. POVEZIVANJE NA RAČUNALO PUTEM USB-A	249
15. PREUZIMANJE APLIKACIJE	250
16. POSTAVLJANJE I KORIŠTENJE APLIKACIJE	251
17. RJEŠAVANJE PROBLEMA.....	260

1. UVOD

S EVOLVEO StrongVision SOLAR 4G dobivate uređaj koji nudi jednostavan pristup vašim snimkama i potpunu kontrolu putem mobilne aplikacije zahvaljujući 4G mrežnoj vezi.

Kamera nema LCD zaslon - sve funkcije i postavke dostupne su putem aplikacije koja omogućuje potpuno upravljanje uređajem, pristup podacima pohranjenim na uređaju pa čak i pregled uživo (Liveview). Jedna od ključnih značajki je mogućnost snimanja videa ultravisoke kvalitete do 4K, čime se osigurava detaljan snimak. Svi podaci pohranjuju se na SD karticu kapaciteta do 256 GB, što daje dovoljno prostora za dugotrajnu upotrebu.

Uređaj je opremljen PIR senzorom pokreta od 90° koji trenutno detektira pokret i pokreće snimanje u obliku fotografija ili videa. Osjetljivost senzora, trajanje snimanja, interval okidanja i drugi parametri mogu se jednostavno

podeliti u aplikaciji, kao i noćni način rada s infracrvenim osvjetljenjem koji osigurava visokokvalitetne snimke čak i u potpunom mraku.

Kamera ima integriranu Li-Ion bateriju od 7500mAh, koja osigurava dugo trajanje baterije po punjenju. Kako bi osigurao kontinuirani rad, također je opremljena solarnom pločom od 5 W koja učinkovito pretvara sunčevu energiju u električnu. Ovaj sustav smanjuje potrebu za punjenjem i osigurava pouzdan rad čak i na udaljenim lokacijama. Zahvaljujući robusnoj konstrukciji, uređaj je otporan na nepovoljne vremenske uvjete poput kiše, snijega ili visokih temperatura.

Mobilna aplikacija za upravljanje uređajem. Dovršite daljinsko postavljanje kamere. Pristup svim pohranjenim podacima. Video nadzor u stvarnom vremenu (Liveview). Upravljajte s više uređaja u jednoj aplikaciji.

S aplikacijom nema potrebe za uklanjanjem memorijske kartice za prijenos podataka - snimke se mogu preuzeti izravno na vaš telefon, gdje ih možete dijeliti ili sigurnosno kopirati u trenu.

Uređaj se može jednostavno montirati na drvo ili zid pomoću montažne trake ili nosača. Njegova kompaktna veličina i fleksibilno pozicioniranje čine ga prikladnim za razne vrste nadzora, bilo za zaštitu imovine, promatranje prirode ili nadzor udaljenih lokacija.

S EVOLVEO StrongVision SOLAR 4G dobivate snažno i pouzdano rješenje za nadzor i sigurnost s mogućnošću dugotrajnog rada zahvaljujući kombinaciji snažne baterije i solarnog panela.

2. NAJNOVIJA VERZIJA KORISNIČKOG PRIRUČNIKA

Zbog stalnih inovacija EVOLVEO proizvoda i promjena u zakonodavstvu, uvijek možete pronaći najnoviju verziju ovog korisničkog priručnika na web stranici www.evolveo.com ili jednostavnim skeniranjem dolje prikazanog QR koda svojim mobilnim telefonom:



3. SIGURNOSNA UPOZORENJA I UPUTE

Važne obavijesti!

Postavite kameru tako da ne bude okrenuta izravno prema suncu, čime ćete spriječiti slučajno aktiviranje PIR senzora ili kvar PIR senzora.

- Prije prve uporabe napunite ugrađenu bateriju do 100% kako biste osigurali rad čak i kada solarna ploča ne može napuniti bateriju.
- Ako napunjenost baterije padne ispod 20%, noćno svjetlo se neće aktivirati noću!
- Bez memorijske kartice uređaj ne radi, potrebno ju je staviti prije paljenja kamere!
- U trenutku kada kameru prebacite s OFF na ON, kamera se sama prebacuje u aktivni način rada.
- Nikada nemojte uranjati fotoaparat u vodu ili ga stavljati pod tekuću vodu.
- Ne izlažite fotoaparat visokim temperaturama i ne stavljajte ga blizu otvorenog plamena.

4. SADRŽAJ PAKIRANJA

- Kamera
- Solarni panel
- USB-C kabel
- Držač solarnog panela
- Vijci
- Navojni držač za kameru
- Traka za pričvršćivanje
- Upute za upotrebu

5. SPECIFIKACIJE

Značajka	Vrijednost
Slikovni senzor	4 MP CMOS u boji
Leće	F=3.1 mm, kut gledanja=90°
Noćna rasvjeta	4x IR LED 940nm
Doseg rasvjete	20 m
Memorija	Micro SD kartica (256GB)
SIM kartica	Nano SIM
PIN SIM	Ne
Foto rezolucija	2 -14MP
Video rezolucija	720p / 1080p / 4K
PIR senzor pokreta	Visoka / Srednja / Slaba osjetljivost
Mikrofon	Ugrađen
Zvučnik	Ugrađen
Vrijeme reakcije	0.6 sekundi

Pokretački interval	5 s ~ 60 min
Način rada	24 sata
Dužina video snimke	3 s ~ 10 min
Napajanje	DC 5V 1,5A
USB	TYP-C
Video format	MP4
Foto format	JPG
Baterija	Integrirana 7500mAh/3.7V
Vrijeme pripravnosti	4 mjeseca (bez solarnog panela)
Struja pripravnosti	0.1 mA
Aplikacija	Ucon
Tripod stalak	Navoj 1/4"
Dimenzije	114.5 × 75 × 67.5 mm
Težina	0,32 kg
Otpornost na temperaturu	-20 do +70 °C

Vlažnost	5 % ~ 95 %
Snaga solarnog panela	5W/5V USB-C
Dimenzije solarnog panela	168 x 184 x 14mm
Duljina kabela solarnog panela	3m
Vodootpornost	IP65

6. OPIS OPREME

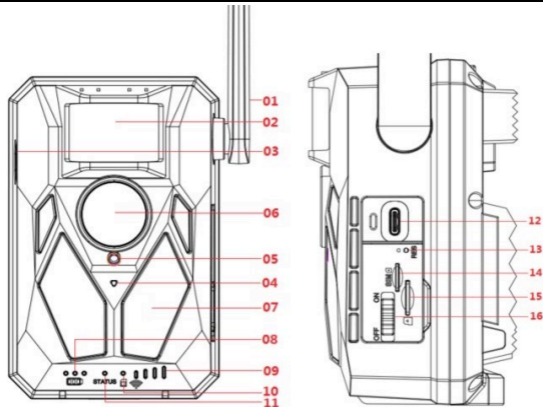

- 1) 4G antena
- 2) PIR senzor pokreta
- 3) Zvučnik
- 4) Mikrofon
- 5) Senzor osvjetljenja
- 6) Leće
- 7) IC osvjetljenje
- 8) Indikator punjenja

- 9) 4G indikator signala
- 10) Indikator SD kartice
- 11) LED status
- 12) USB-C konektor
- 13) Resetiranje
- 14) Utor za NANO SIM karticu
- 15) Utor za MicroSD karticu
- 16) Prekidač za uključivanje/isključivanje

7. LED STATUS INDIKATORA GLAVNE PLOČE

Indikator punjenja	Crveno svjetlo svijetli tijekom punjenja i gasi se kada je potpuno napunjeno.
Indikator rada	Crveno i plavo dvobojno svjetlo. Ako plavo svjetlo stalno svijetli, kamera ulazi u konfiguracijsko stanje.
Indikator MicroSD kartice	Zeleno svjetlo svijetli kada je microSD kartica umetnuta. Zeleno svjetlo ne svijetli ako microSD kartica nije umetnuta.
4G indikator signala	Ako 4G signal nije dovoljan, svijetlit će crveno svjetlo. Ako je signal slab, svijetli plavo. Ako je signal jak, svjetlo je zeleno.

8. PRVA UPORABA

1. Uključivanje

Umetnite NANO SIM u kameru s deaktiviranim zahtjevom za PIN kodom. Umetnite Micro SD karticu formatiranu na exFAT datotečni sustav. Uključite kameru i pomaknite prekidač s OFF na ON. Kamera će ući u stanje pripravnosti.

Napomena: Napunite kameru do 100% prije prve uporabe.

9. GLAVNE FUNKCIJE

- ▶ 14Mpix foto, 4K video.
- ▶ 90° FOV kamera, 90° kut detekcije - PIR senzor.
- ▶ Brzina okidanja od 0,6 sekundi za snimanje u pravom trenutku.
- ▶ Načini rada: foto, video, foto & video,
- ▶ 4x infracrvene LED diode, s dometom do 20 metara.
- ▶ Vodootporno kućište kamere.
- ▶ Niska potrošnja energije (do 3-4 mjeseca samo na bateriji*).

► Datum, vrijeme, temperatura i mjesečeva mijena izravno na fotografiji ili videu.

*** Trajanje baterije ovisi o odabranom načinu rada i broju snimljenih videozapisa i fotografija. Izdržljivost od 3-4 mjeseca računa se kada je kamera postavljena na "foto" način rada, gdje kamera snima 10 fotografija dnevno na dnevnom svjetlu.**

10. NAPAJANJE

► Ako znate da uređaj nećete koristiti dulje vrijeme, napunite integriranu bateriju na cca. 80% i prebacite u način rada OFF. Ako ostavite uređaj s praznom baterijom, postoji opasnost od degradacije baterijskih ćelija i kvara kamere.

► Zbog velikog broja načina i postavki, trajanje baterije aktivnog uređaja ne može se točno odrediti. Noćni način rada ili

video snimanje zahtijevaju veliku potrošnju energije i značajno skraćuju trajanje baterije.

11. SOLARNI PANEL

► Uređaj je opremljen 5W solarnim panelom s 3m kabela i USB-C konektorom.

► Solarni panel se isporučuje sa plastičnim držačem, koji se koristi za pričvršćivanje panela izravno na tijelo kamere.

Međutim, nosač se također može koristiti za montiranje solarnog panela izvan kamere. Može se pričvrstiti vijcima na zid, gredu itd.

► Preporučujemo postavljanje solarnog panela izvan kamere ako se kamera ne može postaviti na mjesto s dobrim sunčevim svjetlom. Zahvaljujući dugom kabelu, panel možete postaviti do 3m od kamere i dobiti bolje uvjete za punjenje integrirane baterije.

► Nakon korištenja USB-C priključka, uvijek provjerite je li veliki gumeni poklopac na mjestu i da poklopac USB-C priključka točno pristaje u svoj izrez, inače se ne može jamčiti vodootpornost kamere.

12. MEMORIJSKA KARTICA

► Kamera podržava memorijske kartice **do 256 GB**, **minimalno klase 10**.

► Prije umetanja ili vađenja memorijske kartice morate isključiti uređaj pomicanjem prekidača u položaj "OFF".

Ako rukujete karticom dok je uključena, možete izgubiti podatke i oštetiti SD karticu.

► **Kamera nema ugrađenu memoriju, morate umetnuti memorijsku karticu u uređaj da biste je koristili. Za ispravan rad, preporučljivo je formatirati memorijsku karticu izravno u fotoaparatu (IZBORNIK - Formatiraj SD karticu). Ili na vašem računalu u exFAT format. Bez**

umetnute memorijske kartice glavne funkcije fotoaparata nisu dostupne.

▶ Maksimalno se može koristiti memorijska kartica od 256 GB.

Uređaj neće prepoznati veće SD kartice.

▶ Kako biste osigurali pravilan rad SD kartice, izbjegavajte kontakt s vlagom.

▶ Pazite da uređaj ne bude izložen vibracijama jer se SD kartica može odvojiti. Ni SD kartica ni kamera ne smiju biti izloženi izravnoj sunčevoj svjetlosti dulje vrijeme.

▶ Kamera podržava cikličko presnimavanje. Kada se potroši memorija SD kartice, kamera počinje presnimavati najstarije datoteke.

▶ Pažljivo umetnite SD karticu. Lagano ga pritisnite dok mehanizam utora za karticu ne klikne.

▶ Za uklanjanje SD kartice pritisnite rub kartice; kartica bi trebala iskliznuti iz tijela lovačke kamere kada pritisak popusti.

Tada ga možete sigurno ukloniti - kamera uvijek mora biti u položaju OFF.

13. INSTALACIJA I LOKACIJA

1. Postavljanje na zid/gredu - Limeni dio nosača s rupama pričvrstiti na podlogu i označiti buduće rupe, izbušiti rupe odgovarajućim svrdlom i u izbušene rupe postaviti tiple. Zatim pričvrstite limeni dio na zid pomoću vijaka.

► Pričvrstite kameru na nosač pomoću vijaka na donjoj strani.

► Okrenite kameru na nosaču u položaj po vašem izboru, na zaslonu možete vidjeti da li zauzima položaj koji ste odabrali.

► Pričvrstite nosač maticom kako biste fiksirali položaj kamere.

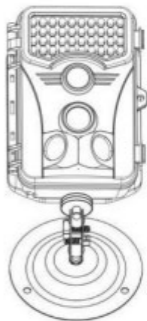

2. Korištenje trake - Provucite montažnu traku kroz držač na stražnjoj strani kamere. Zavežite ga za drvo i kopčom povucite prema dolje da se kamera ne miče.



3. Postavljanje kamere - Visina kamere od tla trebala bi varirati ovisno o veličini životinje koja se fotografira. Općenito, najbolja visina je 1-2 metra. Kamera ne smije biti usmjerena prema vodenim površinama jer refleksija sunca može uzrokovati kvar PIR senzora. Dobro je kameru usmjeriti prema sjeveru kako bi se izbjegla neželjena aktivacija PIR-a i mogući odsjaj koji

dovodi do preeksponiranih slika.

Correct installation ✓

Wrong installation ✗

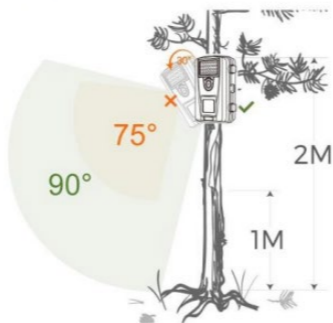

14. POVEZIVANJE NA RAČUNALO PUTEM USB-A

1. Povežite kameru s računalom pomoću USB-A/USB-C podatkovnog kabela. Kamera se automatski povezuje s računalom i pojavljuje se kao "Removable Disk".
2. Otvorite mapu "DCIM".

3. Možete kopirati ili premjestiti fotografije i video datoteke na svoje računalo. Alternativno, možete umetnuti memorijsku karticu u čitač SD kartica i zatim spojiti čitač na svoje računalo.

15. PREUZIMANJE APLIKACIJE

1. Preuzmite i instalirajte aplikaciju "UCON" s Google Playa ili Apple Storea.
2. Skenirajte QR kod ispod kako biste preuzeli aplikaciju "UCON" na svoj pametni telefon.



16. POSTAVLJANJE I KORIŠTENJE APLIKACIJE

1. Preuzmite aplikaciju - Kliknite na **UCON APP**, unesite svoju e-mail adresu ili broj mobitela, potvrdite kućicu "**Pročitao sam i slažem se s Korisničkim ugovorom i Politikom privatnosti**" i registrirajte se.

U slučaju da je prijava izvršena:

Putem e-maila: Kôd je poslan na vašu adresu e-pošte za potvrdu stvaranja računa, unijet ćete ovaj kod u aplikaciju. Ako niste primili kod, provjerite svoj SPAM sandučić.

Brojem mobilnog telefona: Privremeni kontrolni kod bit će poslan na vaš mobilni telefon. Unesite ovaj privremeni kontrolni kod i dovršite registraciju.

2. Dodavanje uređaja - Pritisnite "+" za dodavanje uređaja, telefon će od vas tražiti da otvorite Bluetooth, kliknite "**Omogući**" kao ispod.

Provjerite je li uređaj u stanju pripravnosti. Prekidač u položaju

ON. Ako se uređaj ne pojavi automatski na vašem zaslonu, provjerite je li Bluetooth omogućen na vašem telefonu. Kameru možete dodati i skeniranjem QR koda na naljepnici na uređaju.

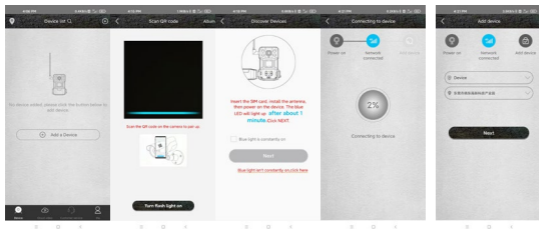

UPOZORENJE!: Ako je kamera već bila uparena ili ju je koristio prethodni korisnik, potrebno ju je resetirati. Za resetiranje uklonite SD i SIM karticu iz fotoaparata, uključite kameru i pritisnite tipku RESET na 3 sekunde - kamera će objaviti da je resetirana. Zatim umetnite SIM i SD i nastavite s dodavanjem kamere prema uputama.

1. Popis uređaja - Ovdje ćete vidjeti sve svoje uređaje, uključujući status 4G signala, razinu baterije, ikonu zvona za

uključivanje i isključivanje obavijesti, status uređaja
Online/Offline.

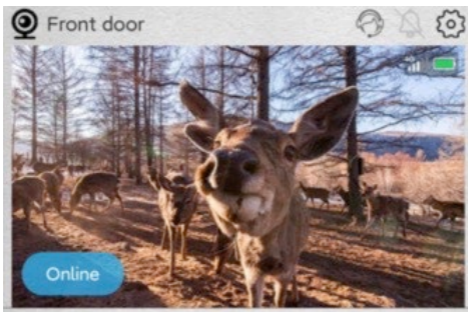

2. Osnovni zaslon - Kliknite bilo gdje na fotografiji za pregled kako biste pristupili sučelju za pregled uživo, ovdje na dnu možete listati kroz snimljene slike, sortirati ih po datumu i spremiti na svoj telefon.

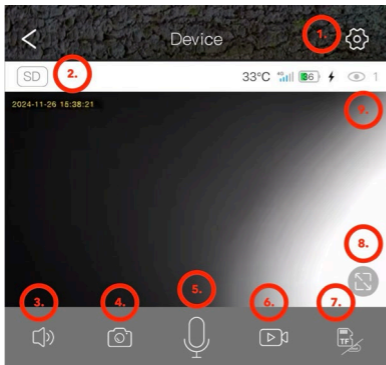

1. Unesite postavke kamere.
2. Promijenite kvalitetu pregleda SD i HD videa.
3. Uključite audio prijenos s kamere.
4. Fotografiranje.
5. Aktivacija mikrofona - možete govoriti u telefon i vaš glas će se čuti iz kamere.
6. Video snimanje.
7. Promijenite pohranu u oblaku ili izravan pristup SD kartici.

8. Prijedite na način rada preko cijelog zaslona.
9. Broj korisnika povezanih s kamerom putem dijeljenja.

2. Postavke

- 1) **Naziv uređaja:** Ovdje možete postaviti naziv svoje kamere.
- 2) **Način snimanja:** Video ili Foto - kamera će snimati odabranom metodom.
- 3) **Rotacija slike:** Okreće sliku po vašem izboru
- 4) **Način rada:** Mogućnost uspostave dvosmjerne komunikacije putem kamere.
- 5) **Pohrana:** Prikazuje opciju spremanja u oblak, veličinu i popunjenost SD kartice u uređaju. Mogućnost formatiranja SD kartice.
- 6) **Način osvjetljenja:** Sa ili bez IC osvjetljenja
- 7) **PIR kašnjenje:** Koliko vremena je kamera bila neaktivna otkako ju je prethodno aktivirao PIR senzor. Odgoda između kadrova. Što je kraće postavljeno vrijeme, kamera će snimiti više

sličica kada se otkrije kretanje - 10 sekundi do 30 minuta.

8) PIR osjetljivost: Niska / Srednja / Visoka

9) Dužina video snimke: 5, 10, 20 ili 30 sekundi.

10) Frekvencija: 50 ili 60Hz - za filtriranje mrežne frekvencije u snimci (treperenje fluorescentnih svjetiljki itd.).

11) LED: Isključite/uključite LED diode na prednjoj ploči kamere.

12) Sinkronizacija vremena: Sinkronizacija vremena kamere s vremenom telefona, može se omogućiti ljetno računanje vremena

13) Restart kamere: Ponovno pokretanje kamere.

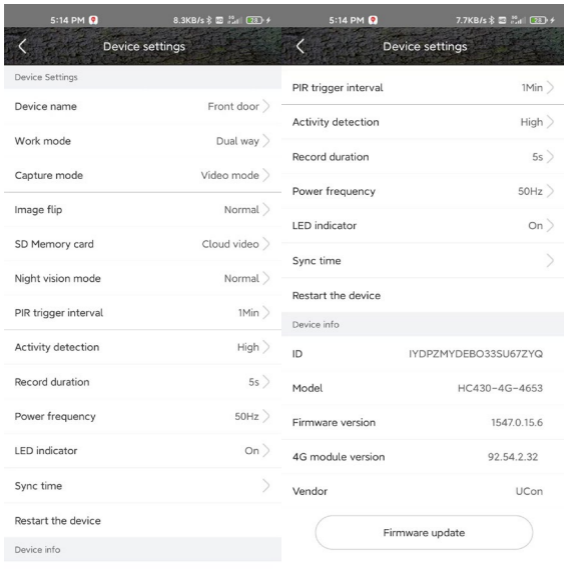

1. U sučelju popisa uređaja kliknite ikonu **Postavki** u gornjem desnom kutu za ulazak u **sučelje uređaja**. Možete dijeliti uređaje, postavljati podsjetnike, uklanjati uređaje ili upravljati pretplatama u oblaku.

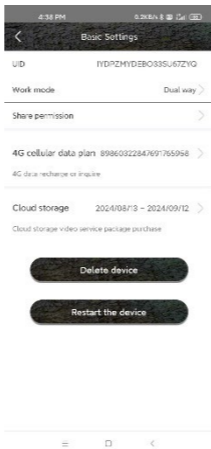

2. Kartica "**Me**": Ovdje možete upravljati svojim Ucon računom, postaviti obavijesti, upravljati pojedinačnim pretplatama za

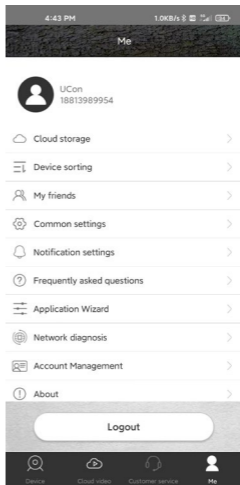

pohranu u oblaku ili se odjaviti.

Pohrana u oblaku: Tijekom normalnog rada, nema potrebe da Cloud ostane aktivan. Sve fotografije i videozapisi mogu se

preuzeti izravno sa SD kartice uređaja putem aplikacije Ucon.

Preplate se naplaćuju prema važećem cjeniku u aplikaciji.

Usluge u oblaku pruža **UBIA Hong Kong Tech Inc.**

Adresa: Ured br. 211 Prizemlje 26 Kings Hill Avenue, West
Malling, Kent, ME19 4AE, UK

UBIA Hongkong Tech Inc. **Ako imate bilo kakvih problema s pretplatom ili uslugama pohrane u oblaku, obratite se tvrtki na e-poštu: support@ubia.cn**

17. RJEŠAVANJE PROBLEMA

Kamera ne snima fotografije/video kod detekcije

pokreta:

1. Provjerite je li PIR senzor oštećen ili blokirano, na primjer listom.
2. Testirajte kameru na mjestima gdje nema vrućih točaka. PIR senzor detektira kretanje na temelju temperaturne razlike, ako je okruženje kamere pregrijano, senzor se ne aktivira.

3. U nekim slučajevima, razina vode može uzrokovati nenamjerno aktiviranje PIR senzora, u kojem slučaju okrenite kameru od razine vode.
4. Postavite kameru tako da nije usmjerena izravno prema tlu.
5. Postavite kameru tako da se ne pomiče i da veliki pokretni objekti, poput grana velikog drveta, ne budu u kadru.
6. Noću uređaj može detektirati kretanje izvan dometa IR noćnog svjetla, tako da na fotografijama neće biti detektiran pokretni objekt.
7. Zalazak ili izlazak sunca mogu uzrokovati nenamjerno pokretanje snimanja - promijenite položaj kamere.
8. Ako se životinja/osoba ispred kamere brzo kreće, kamera ih možda neće snimiti - odmaknite kameru dalje od objekata, na primjer od staze kojom se kreću divlje životinje.

Kamera ne proizvodi slike:

1. Provjerite ima li dovoljno slobodnog prostora na umetnutoj SD kartici. Ako je funkcija prepisivanja starih datoteka onemogućena, kamera više ne može spremati nove slike kada je SD kartica puna.
2. Provjerite je li integrirana baterija dovoljno napunjena za rad kamere.
3. Provjerite je li prekidač u položaju ON, a ne u položaju OFF.
4. Formatirajte karticu na svom računalu u EXFAT format prije prve uporabe.

Noćno svjetlo nema dovoljan domet:

1. Kada baterija padne ispod 20%, noćni IC iluminator ne radi.
2. Za kvalitetne noćne snimke, postavite fotoaparat u tamno okruženje bez drugih izvora svjetla.
3. Pokušajte kameru postaviti tamo gdje je okružena objektima koji mogu reflektirati IC svjetlost. Ako je postavite na otvoreni

prostor, nastala fotografija neće biti dovoljno osvijetljena. To je poput svjetiljke svjetiljke u noćno nebo - čak i ako je svjetiljka vrlo jaka, ne možete vidjeti ništa.

Kamera se ne može uključiti:

1. Provjerite je li baterija napunjena ili spojite uređaj na USB-C kabel i pustite ga da se pravilno puni.

The camera does not record photos or videos:

1. Make sure the SD card has a maximum capacity of 256GB or less and is at least Class 10.
2. Test whether the SD card is functional in another device.
3. Format the SD card on your computer to the exFAT file system

The camera does not record at night, but only during the day:

Check the battery status. If its capacity is less than 20%, the camera is unable to trigger the night light. To restore the function, charge the battery.

TECHNICAL SUPPORT:

support@evolveo.eu

The warranty does NOT cover:

- Using the equipment for purposes other than those for which it was designed.
- Installing firmware other than that installed on the device.
- Electrical or mechanical damage caused by improper use.
- Damage caused by natural elements such as water, fire, static electricity, power surges, etc.

- Damage caused by repairs carried out by an unqualified person.
- Improper disassembly or tampering with the camera structure.
- Unreadable serial number.
- The battery capacity decreases after 6 months of use (battery capacity / battery life is guaranteed for 6 months, after that its functionality).



Disposal

The crossed-out container symbol on the product, in the accompanying documentation or on the packaging reminds you that in EU countries, all electrical and electronic equipment, batteries and accumulators must be disposed of separately at the end of their useful life as part of sorted waste. Do not dispose of these products in unsorted municipal waste.



DECLARATION OF CONFORMITY

Abacus Electric, s.r.o. hereby declares that the EVOLVEO StrongVision SOLAR 4G product meets the requirements of the standards and regulations that are relevant for the type of equipment, including the RED Directive (2014/53/EU) and the following standards:

EN 300 328: Electromagnetic compatibility and radio spectrum (ERM) for broadband transmission systems.

EN 301 489-1: Electromagnetic compatibility (EMC) for radio equipment and services.

EN 301 489-17: Specific conditions for broadband data transmission systems.

EN 62368-1: Audio/video, information and communication technologies - Safety requirements.

EN 62479: Evaluation and demonstration of conformity of radio equipment and equipment connected by low frequency power.

The full text of the Declaration of Conformity can be found at

<http://ftp.evolveo.com/ce/>

Importer / Manufacturer

Abacus Electric, s.r.o.

Planá 2, 370 01, Czech Republic

Email: podpora@evolveo.cz

Made in China

Copyright © Abacus Electric, s.r.o.

www.evolveo.com

www.facebook.com/EvolveoCZ

All rights reserved.

The appearance and technical specifications of the product are subject to change without notice.

