

# EVOLVEO

## EasyPhone FD



**BG**

[www.evolveo.com](http://www.evolveo.com)

# Съдържание

ОПИСАНИЕ НА ТЕЛЕФОНА.....	3
ОПИСАНИЕ НА БУТОНИТЕ: .....	6
ОБАЖДАНЕ.....	10
СЪОБЩЕНИЯ .....	10
МУЛТИМЕДИИ.....	10
НАСТРОЙКИ.....	12
TOOLS (инструменти) .....	15
ТЕЛЕФОНЕН УКАЗАТЕЛ.....	15
РЕГИСТЪР НА РАЗГОВОРИТЕ.....	16
РЕГИСТЪР НА ЗВУКОВИ ФАЙЛОВЕ.....	16
СНИМКА.....	16
КАЛЕНДАР .....	16
БУДИЛНИК.....	16
РЕЖИМИ.....	16
МОИТЕ ФАЙЛОВЕ.....	17
ДЕКЛАРАЦИЯ ЗА СЪОТВЕТСТВИЕ.....	19



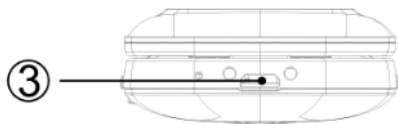
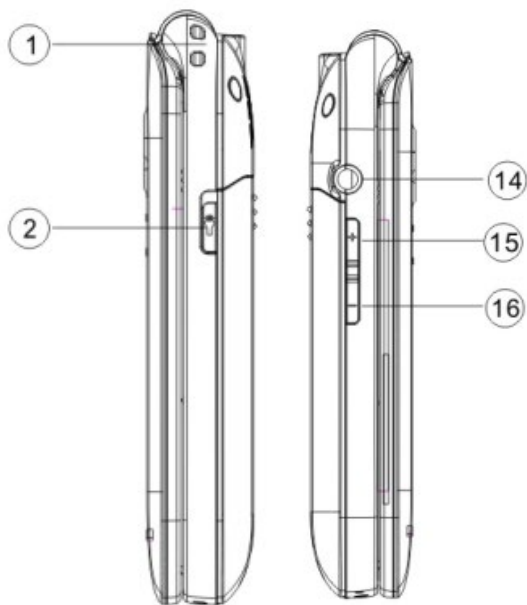

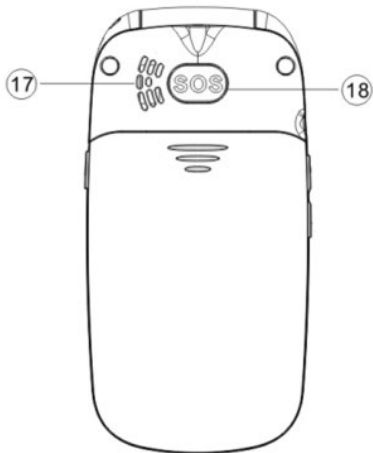
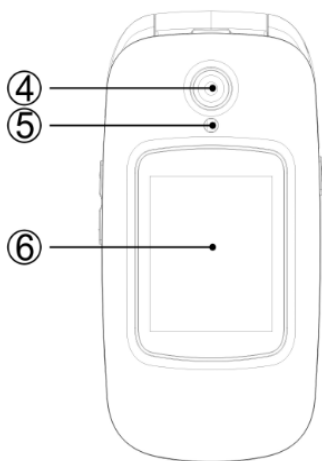

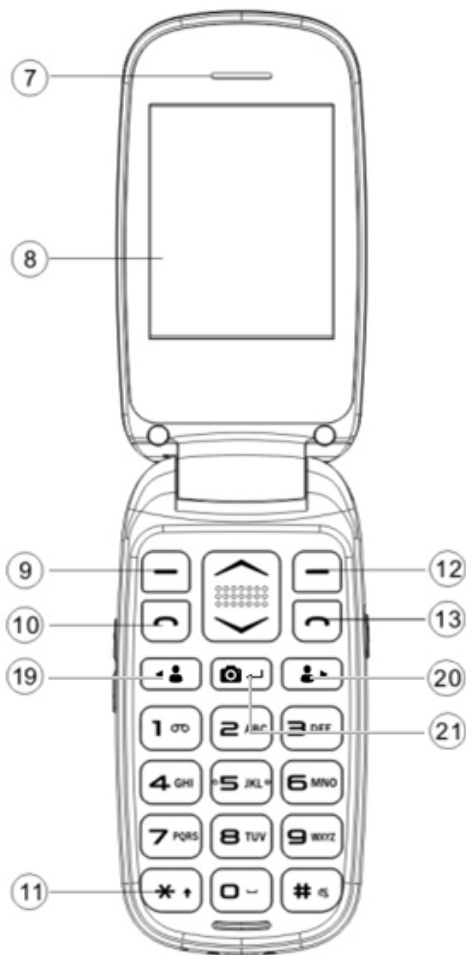
## ОПИСАНИЕ НА ТЕЛЕФОНА









## ОПИСАНИЕ НА БУТОНИТЕ:

1	Отвор за окачане на дръжката	12	Десен бутон на функциите
2	Включване/изключване на фенерчето	13	Край на разговора / Включване / изключване на телефона
3	USB	14	Вход за слушалки
4	Фотоапарат	15	Vol+
5	Фенерче	16	Vol-
6	Преден дисплей	17	Колона
7	Ресивър	18	Бутон SOS
8	LCD дисплей	19	Бутон M1  
9	Ляв бутон на функциите	20	Бутон M2  
10	Бутон за обаждане	21	Бутон на фотоапарата  
11	Алфанумерични бутони		

БУТОНИ	ФУНКЦИЯ
Ляв бутон на функциите (LFT)	С натискането на този бутон влизате в менюто в режим на готовност; С натискането на този бутон пускате функцията, която веднага

	се изобразява в левия долен ъгъл на дисплея.
<b>Десен бутон на функциите (PFT)</b>	<p>С натискането на този бутон преминавате в списъка на контактите в режим на готовност.</p> <p>С натискането на този бутон преминавате обратно в предишното меню.</p> <p>С натискането на този бутон намалявате звука на входящия разговор.</p>
<b>Бутон за обаждане</b>	<p>С натискането на този бутон започвате разговор с избрания телефонен номер.</p> <p>С натискането на този бутон приемате входящ разговор.</p> <p>С натискането на този бутон в режим готовност влизате в историята на разговорите.</p>
<b>Бутон край на разговора</b>	<p>Изключване на телефона: С продълго задържане на бутона в режим на готовност телефонът се изключва.</p> <p>Включване на телефона: С продълго задържане на бутона изключеният телефон отново се включва.</p> <p>С натискането на този бутон минавате обратно в режим на готовност.</p> <p>С натискането на този бутон прекратявате разговора .</p>

<p><b>Навигационен курсор</b></p>	<p>С натискането на курсора в списъка на функциите можете да преминавате на различни възможности.</p> <p>В режим на готовност с натискане на курсора надолу влизате във фотоапарата и а натискането на курсора нагоре отивате в SMS съобщенията.</p> <p>В „диктофона на звука“ използвайте курсора „надолу“ за пускане на звука.</p> <p>В режим „FM радио“ използвайте навигационния курсор за настройка на силата на звука.</p> <p>С натискане на курсора можете да разглеждате избраната страница.</p> <p>По време на разговор променят силата на звука с натискане на бутона нагоре и надолу.</p> <p>При снимане служи за приближаване и отдалечаване (zoom).</p>
<p><b>Бутони M1 и M2</b> </p>	<p>С натискане на бутона избирате от определените възможности.</p> <p>С по-дълго задържане на бутона M1/M2 пускате предварително настроеното спешно обаждане.</p>
<p><b>Бутон на фотоапарата</b> </p>	<p>В менюто „Фотоапарат“ с този бутон се снима.</p> <p>В менюто „Видео“ с този бутон записвате видеа.</p> <p>В менюто „Видео“ с този бутон пускате видеа.</p>



<p><b>Алфанумерични бутони</b></p>	<p>В режим на готовност те дават възможност да се напише телефонният номер за набирание, в режим редактиране дава възможност за писане с букви и числа.;</p> <p>С продължително натискане на бутона „0“ изключвате / включвате фенерчето.</p>
<p><b>Бутон *</b></p>	<p>С двойно натискане на бутона „*“ в режим на готовност написвате символа „+“ за международни разговори.</p>
<p><b>Бутон #</b></p>	<p>С натискане на бутона променят начина на въвеждане на текста.</p>
<p><b>Страничен бутон</b></p>	<p>Бутон на силата на звука: Промяна на силата на звука по време на разговор, при гледане на видеа и включено FM радио. С натискане на този бутон нагоре и надолу избирате опции от менюто.</p> <p>Бутон на фенерчето: включване/изключване на фенерчето.</p>

**Слот за SIM карта / слот за карта TF /  
Позиция на батерията – виж  
долупосочената фигура:**

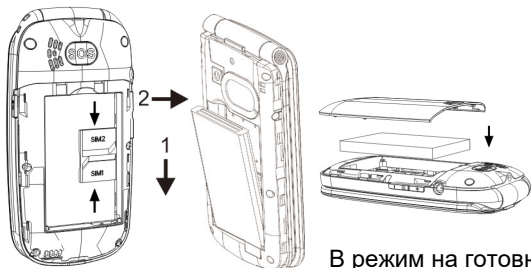

**ОБАЖ**  
**ДАНЕ**

В режим на готовност въведете телефонен номер и с натискането на „обаждане“ започвате разговора. С натискане на бутона край на разговора приключвате или отказвате разговор.

## **СЪОБЩЕНИЯ**

При влизане в менюто се показва: Напиши SMS съобщение, Получени съобщения, Започнати съобщения, За изпращане, Изпратени съобщения и Настройки на съобщенията. Капацитетът на съобщенията зависи от максималния капацитет на паметта на телефона и външните SIM карти. Състоянието на паметта на SIM картата или телефона могат да се проверят.

## **МУЛТИМЕДИИ**

### **1. Фотоапарат**

С натискане на бутона  с вградения фотоапарат могат да се правят снимки. Със същия бутон могат да се променят и настройките на фотоапарата. Лещата на фотоапарата се намира на задната страна на телефона и екранът функционира като визьор. Снимките са във формат JPG. След изтеглянето на снимките в компютър можете да ги разгледате в съответната програма. Ако капацитетът на паметта не е достатъчен, изтрийте някои от снимките или други файлове в „Мениджър на файловете“.

Снимката може да бъде показана в опциите на фотоапарата и може да бъде променяна с помощта на „Настройки на фотоапарата“, „Настройки на снимката“, „Хармонизиране на бял цвят“ и „Режим снимки“.



В менюто може също така да се избере опция камера и с натискането на бутона  ← пускате записването на видео.

## 2. Записване на видео

С натискането на бутона на фотоапарата  ← започвате да записвате видео. Дължината на видеозаписа зависи от лимита във времето и капацитета на мемори картата. След влизането в менюто могат да се изберат следните опции: Превключи на камера, Настройка на камерата, Настройки на видеото и Памет.

## 3. Аудио плейър

На екрана се изобразява следната легенда: Списък, Обратно. В списъка се показват имената на песните, които сте записали. С избиране на една от тях влизате в списъка: С избиране на опция от подробния списък можете да пуснете, да актуализирате списъка или да промените настройките. Ако в списъка няма никакви песни, виждате само Актуализирай списъка или Настройки. С натискане на бутона **Нагоре** и **Надолу** можете да настроите режима на пускане на музика.

Бутони M1 ◀  / M2  ▶: служат за самостоятелно превключване на предишна или следваща песен.

**Бутон на фотоапарата**  ←: За спиране и пускане

**Сила на звука:** С натискане на бутона на силата на звука можете да промените силата на звука при слушане на музика.

## 4. Видео

Влезте в менюто Видео. С  натискането на левия

функционален бутон изберете от опциите: Пусни, Изпрати, Промени името, Изтрий и Памет.

## 5. FM радио

За слушане на радио най-напред пхнете слушалките в телефона. Можете да изберете следните възможности:

**Чрез натискане на бутона на фотоапарата**    
включват радиото.

**С натискането на бутона НАГОРЕ-НАДОЛУ (+/-)**  
регулирате силата на звука.

**С натискането на бутоните M1**   **и M2**    
автоматично ПОТЪРСЕТЕ станцията.

**Списък на станциите:** показва списъка на ръчно или автоматично намерените станции.

**Ръчно въвеждане:** Станцията може да се слуша благодарение на ръчното въвеждане на честотата. Бутонът „\*“ функционира като „.“, за въвеждане на 89,9 е достатъчно да се напише „8,9, \*,9“.

**Настройки:** Възможно е да се включи/изключи „Музика като фон“ и „Колона“ и да се променя качеството на звука.

**Записване:** С помощта на функцията „записване“ можете да записвате FM програма.

## НАСТРОЙКИ

### 1. Настройки на телефона

С помощта на тази функция можете да настроите Дата и час, Езици, Екрана и да управлявате режим Самолет и съкращения на бутоните НАГОРЕ/НАДОЛУ (+/-).

## Обновяване на фабричните настройки

Въведете парола 1234'

### 2. Настройка на охраната

За охрана на личните данни можете да настроите охрана на SIM картата или телефона.

### 3. Настройка на разговорите

#### Настройка на Dual SIM картата:

С помощта на тази функция е възможно да се промени режимът на SIM картата „Две SIM карти“, „Само SIM карта 1“, „Само SIM карта 2“, „Режим Самолет“.

**Изчакване на разговора:** Активирайте или деактивирайте тази функция, изберете възможност за проверка на сегашната настройка на тази функция.

**Пренасочване на разговорите:** Включва пет различни настройки – Пренасочване винаги, Пренасочване, ако номерът е недостъпен, Пренасочване, когато номерът не отговаря, Пренасочване, ако е заето и Пренасочване на всички разговори чрез интернет. С натискане на опция Анулирай деактивирате всички пренасочвания на разговорите.

**Блокиране на разговорите:** Блокирайте номерата, които сами набирате или които ви се обаждат.

Напреднали настройки:

**Автоматично повторно набиране:** След активиране на тази функция телефонът автоматично отново набира номера всеки път, когато разговорът прекъсне или е отказан.

**Показване на времетраенето на разговора:** Изобразява се общото времетраене на разговора.

**Нотификация за дължината на разговора:** Режим Нотификация за дължината на разговора може да се настрои като еднократна или повтаряща се нотификация, за деактивиране на тази функция изберете Изключи.

**Режим на отговор:** Изберете Режим на отговор.

**Предупреждение:** Функцията изисква частична поддръжка от оператора.

## 4. Бързо набиране

С дълго натискане на бутона M1 ◀ 👤 / M2 👤 ▶ настройвате телефонните номера, които могат да се избират.

Изберете „Меню“ и с помощта на бутоните „нагоре/надолу“ отидете до „Настройки“.

Изберете „Бързо набиране“ и натиснете „ОК“, след това изберете меню на настройки на M1 и M2 и попълнете желаня номер.

Довършили сте настройката на бутоните M1 и M2. След това можете с дълго натискане на бутона M1 ◀ 👤 или M2 👤 ▶ да се обадите на номера, който сте настроили на бутона.

Настройте алфанумеричните бутони 2-9: Тук е възможно да се настроят и запамятят 8 номера за бързо набиране, които отговарят на числата 2-9.

След активиране на бързото набиране в режим на готовност натиснете и задръжте един от 8 алфанумерични бутона и телефонът ще набере съответния телефонен номер от списъка за бързо набиране.

## 5. SOS настройка

Можете да го включите/изключите, да настроите номер и съдържание на SMS съобщението.

SOS настройка: Изберете „Меню“ → □ „Настройки“ → „SOS Настройки“, настройте „Състояние“ на „Включено“ и след това на числата 1-5 настройте SOS номер. Можете да настроите и съдържанието на съобщението.

Начин: Ако SOS е настроен. с по-дълго задръжане на бутона SOS пускате функцията SOS, която протича по следния начин:

Чува се силна аларма,

Едновременно с това на всички номера за аларма ще бъде изпратено SMS съобщение със съдържание: „МОЛЯ ЗА ПОМОЩ.“.

След това започва набирането на настроените номера на спешното повикване, всеки номер ще бъде набран три пъти.

SOS ще спре, ако някой отговори на спешното повикване, или ако никой от лицата не приеме разговора след третото набиране.

## **TOOLS (инструменти)**

### **Калкулатор**

Тази функция предлага различни функции на калкулатор включително плюс, минус, умножение и деление.

### **Bluetooth**

Bluetooth може да се включи или изключи.

Bluetooth: може да се включи и след това да се потърси устройство Bluetooth, може да се свърже с друго устройство и да се използват заедно. С Bluetooth може да се настои и устройство за запаметяване, пътят на звука и др. под.

## **ТЕЛЕФОНЕН УКАЗАТЕЛ**

В телефонния указател на телефона могат да се запаметят до 250 телефонни номера, капацитетът на контактите на SIM картата зависи от оператора на мрежата, за установяване на капацитета се обърнете към местния оператор.

## **РЕГИСТЪР НА РАЗГОВОРИТЕ**

От главното меню влизате в Регистъра на разговорите, където се показват пропуснатите разговори / набраните номера / входящите разговори / отказаните разговори и регистър на времетраенето на разговорите.

## **РЕГИСТЪР НА ЗВУКОВИ ФАЙЛОВЕ**

Влезте в звукозаписите, с натискането на бутона МЕНЮ изберете Нов файл и имате следните опции: Нов запис, Пусни, Списък.

## **СНИМКА**

С помощта на тази функция можете да изберете която и да е снимка и с натискането на левия бутон изперете от следните опции: Покажи, Възможности на показване, Изпрати, Използвай като, Промени името, Изтрий, Подреди според, Изтрий всички файлове, Място за запаметяване и Информация за снимката.

## **КАЛЕНДАР**

В календара може да се покаже дата, да се добави събитие, да се изтрие събитие и др. под.

## **БУДИЛНИК**

В будилника могат да се настроят 3 будилника с повтаряне, отлагане или тип аларма.

## **РЕЖИМИ**

Този мобилен телефон предлага няколко режима. Можете да изберете или да промените режима и да го активирате. На разположение са следните възможности:



Нормален  
Тих  
Дискретен  
Вътре  
Навън

## **МОИТЕ ФАЙЛОВЕ**

Мениджърът на файловете управлява файловете в телефона и на външната мемори карта. В това меню можете да управлявате снимки, MP3 файлове и други директории от това меню.

Аудио – папка Аудио  
Фотографии – папка Фотографии  
Видеа – папка Видеа

### **Гаранцията НЕ СЕ ОТНАСЯ до:**

- Инсталиране на друг фърмуер, различен от този, който е инсталиран първоначално в телефона EVOLVEO.
- Електромеханична или механична повреда на телефона, причинена от неподходяща употреба (напр. спукан дисплей, спукано предно или задно покритие на телефона, повреден захранващ microUSB конектор, слот за SIM карта, слот за microSDHC карта, вход за слушалки и др. под.)
- Повреда на колоните и слушалките, причинени от метални частици.
- Повреда от природно въздействие като напр. огън, вода, статично електричество, висока температура.
- Повреди, причинени от стандартно износване.
- Щети, причинени от от ремонти

неквалифицирано лице

- Фърмуера на телефона, ако изисква актуализация поради промяна на параметрите на мобилната мрежа.
- Повреди в мобилната мрежа
- Батерията, ако след 6 и повече месеца не запази първоначалния си капацитет (гаранцията на капацитета на батерията е 6 месеца).
- Умишлена повреда.

### **Гаранционен и следгаранционен сервиз**

Ремонт и сервиз могат да се извършват само в оторизиран сервиз за изделия EVOLVEO (допълнителна информация на [www.evolveo.com](http://www.evolveo.com)), иначе можете да повредите мобилния телефон и да анулирате гаранцията.



**Ликвидация:** Символът на задраскан контейнер за боклук на изделието в приложената документация или на опаковката означава, че в държавите на Европейския съюз всички електрически и електронни устройства, батерии и акумулатори след приключване на тяхната употреба трябва да бъдат ликвидирани отделно в рамките на сепарираните отпадъци. Не изхвърляйте тези продукти заедно с битовите отпадъци



## ДЕКЛАРАЦИЯ ЗА СЪОТВЕТСТВИЕ

С настоящото фирма Abacus Electric ООД заявява, че телефонът EasyPhone FD отговаря на изискванията на нормите и разпоредбите, които се отнасят за дадения тип устройство.

Пълното съдържание на Декларацията за съответствие можете да намерите на <ftp://ftp.evolveo.com/ce>

Вносител / Dovozca / Importer / Importőr

**Abacus Electric ООД**

Planá 2, 370 01, Чехия

Производител / Výrobca / Manufacturer / Gyártó

**Naxya Limited**

No. 5, 17/F Bonham Trade Centre, 50

Bonham Strand, Sheung Wan, Hong Kong

Произведено в Китай

Copyright © Abacus Electric ООД

[www.evolveo.com](http://www.evolveo.com)

[www.facebook.com/EvolveoCZ](http://www.facebook.com/EvolveoCZ)

Всички права запазени. Външният вид и техническата спецификация могат да се променят без предварително съобщаване.