

# EVOLVEO

## EasyPhone FD



[www.evolveo.com](http://www.evolveo.com)

## POPIS TELEFONU

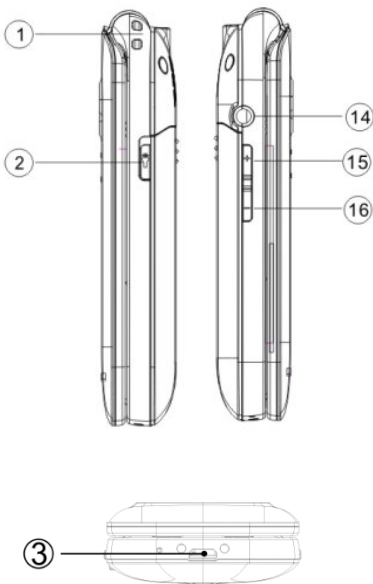

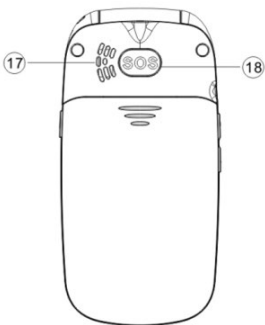
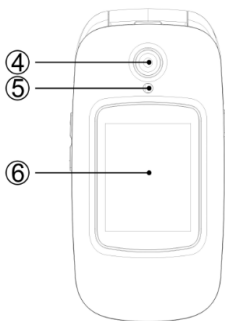

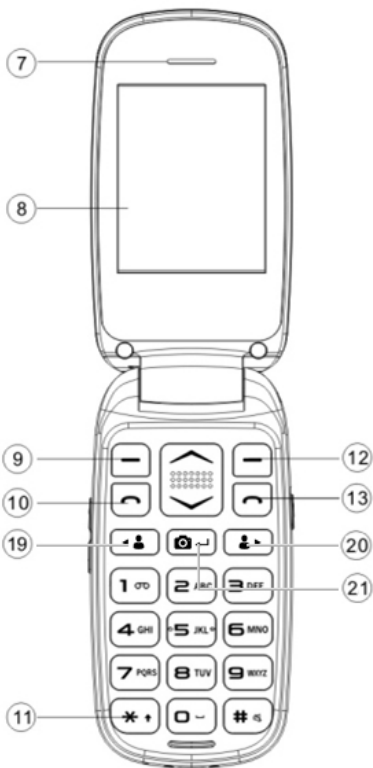

## POPIS TLAČÍTEK:

1	Otvor na závěsnou šňůrku	12	Pravé funkční tlačítko
2	Zapnutí/ vypnutí svítilny	13	Konec hovoru / Zapnutí / vypnutí telefonu
3	USB	14	Vstup pro sluchátka
4	Fotoaparát	15	Vol+
5	Svítilna	16	Vol-
6	Přední displej	17	Reproduktor
7	Receiver	18	Tlačítko SOS
8	LCD displej	19	Tlačítko M1 

9	Levé funkční tlačítko	20	Tlačítko M2 
10	Tlačítko volání	21	Tlačítko fotoaparátu 
11	Alfanumerická tlačítka		

TLAČÍTKA	FUNKCE
Levé funkční tlačítko (LFT)	Stisknutím tohoto tlačítka přejdete do nabídky v pohotovostním režimu; Stisknutím tohoto tlačítka spustíte funkci, která se ihned zobrazí v levém dolním rohu displeje.
Pravé funkční	Stisknutím tohoto tlačítka přejdete do seznamu

<p><b>tlačítko (PFT)</b></p>	<p>kontaktů v pohotovostním režimu.  Stisknutím tohoto tlačítka přejdete zpět do předchozí nabídky.  Stisknutím tohoto tlačítka ztišíte přicházející hovor.</p>
<p><b>Tlačítko volání</b></p>	<p>Stisknutím tohoto tlačítka zahájíte hovor vybraného telefonního čísla.  Stisknutím přijmete příchozí hovor.  Stisknutím tlačítka v pohotovostním režimu vstoupíte do historie hovorů.</p>
<p><b>Tlačítko konec hovoru</b></p>	<p>Vypnutí telefonu: Delším podržením tlačítka v pohotovostním režimu telefon vypnete.  Zapnutí telefonu: Delším podržením tlačítka vypnutý telefon opět zapnete.  Stisknutím tohoto tlačítka přejdete zpět do pohotovostního režimu.</p>

	<p>Stisknutím tohoto tlačítka hovor ukončíte.</p>
<p><b>Navigační kurzor</b></p>	<p>Stisknutím kurzoru můžete v seznamu funkcí procházet možnosti. V pohotovostním režimu vstoupíte stisknutím kurzoru dolů do fotoaparátu a stisknutím kurzoru nahoru vstoupíte do SMS zpráv. V „záznamníku zvuku“ použijte kurzor „dolů“ pro přehrávání. V režimu „FM rádio“ použijte navigační kurzor pro nastavení hlasitosti. Stisknutím kurzoru můžete procházet vybranou stránku. Při telefonování upravujete hlasitost hovoru stisknutím tlačítka nahoru nebo dolů. Při fotografování slouží k přiblížení a oddálení (zoom).</p>



<p><b>Tlačítka M1 a M2</b></p> 	<p>Stisknutím tlačítka zvolíte vybrané možnosti. Delším podržením tlačítka M1/M2 spustíte přednastavené tísňové volání.</p>
<p><b>Tlačítko fotoaparátu</b></p> 	<p>V nabídce „Fotoaparát“ tímto tlačítkem fotíte. V nabídce „Nahrávání video“ tímto tlačítkem nahráváte videa. V nabídce „Přehrávání video“ tímto tlačítkem přehráváte videa.</p>
<p><b>Alfanumerická tlačítka</b></p>	<p>V pohotovostním režimu umožňují napsat telefonní číslo pro vytočení, v režimu editace pak psaní písmen a číslic.; Dlouhým stisknutím tlačítka „0“ vypnete/zapnete svítilnu.</p>

<p><b>Tlačítko *</b></p>	<p>Dvojitým stisknutím tlačítka „*“ v pohotovostním režimu napíšete symbol „+“ pro mezinárodní volání.</p>
<p><b>Tlačítko #</b></p>	<p>Stisknutím tlačítka změníte způsob zadávání textu.</p>
<p><b>Postranní tlačítko</b></p>	<p>Tlačítko hlasitosti: Úprava hlasitosti při hovoru, při přehrávání videí a zapnutém FM rádiu. Stisknutím tohoto tlačítka nahoru a dolů vybíráte možnost z nabídky. Tlačítko svítilny: zapnutí/vypnutí svítilny.</p>

**Slot SIM karty / slot na kartu TF / Pozice baterie – viz obrázek níže:**

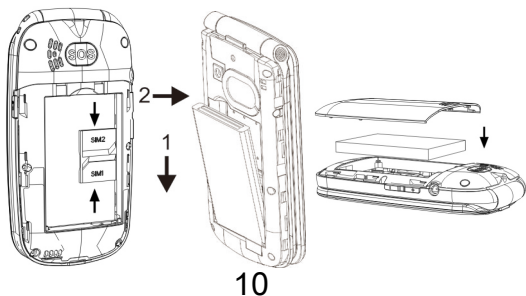

## **VOLÁNÍ**

V pohotovostním režimu zadejte telefonní číslo a stisknutím tlačítka „volání“ zahájíte hovor.

Stisknutím tlačítka konec hovoru ukončíte nebo odmítnete hovor.

## **ZPRÁVY**

Při vstupu do nabídky se zobrazí: Napsat SMS zprávu, Doručené zprávy, Koncepty, K odeslání, Odeslané zprávy a Nastavení zpráv. Kapacita zpráv je dána maximální úložnou kapacitou telefonu a externích SIM karet. Stav paměti SIM karty nebo telefonu je možné zkontrolovat.

## **MULTIMEDIA**

### **1. Fotoaparát**

Stisknutím tlačítka  ↵ lze vestavěným fotoaparátem pořizovat fotografie. Stejným tlačítkem lze také upravovat nastavení fotoaparátu. Čočka fotoaparátu se nachází na zadní straně telefonu a obrazovka funguje jako hledáček. Fotografie jsou ve formátu JPG. Po stažení fotografií do počítače je prohlížejte v příslušném programu. Pokud je kapacita paměti nedostatečná, smažte

některé obrázky nebo jiné soubory ve „Správci souborů“.

Obrázek je možné zobrazit v možnostech fotoaparátu a je možné jej upravit pomocí „Nastavení fotoaparátu“, „Nastavení obrázku“, „Vyvážení bílé“ a „Režim obrázku“.

V nabídce lze vybrat funkci kamery a stisknutím tlačítka  ← spustíte nahrávání videa.

## 2. Záznam videa

Stisknutím tlačítka fotoaparátu  ← začnete nahrávat video. Délka záznamu závisí na časovém limitu a kapacitě paměťové karty. Po vstupu do nabídky je možné zvolit následující možnosti: Přepnout na kameru, Nastavení kamery, Nastavení videa a Úložiště.

## 3. Audio přehrávač

Na obrazovce se zobrazí tato legenda: Seznam, Zpátky. V seznamu se zobrazí jména skladem, které jste si nahráli. Zvolením jedné z nich vstoupíte do seznamu: Zvolením možnosti z podrobného seznamu můžete přehrávat, aktualizovat seznam nebo

měnit nastavení. Pokud v seznamu nejsou žádné skladby, vidíte pouze Aktualizovat seznam nebo Nastavení.

Stiskem tlačítka **Nahoru** a **Dolů** nastavte režim přehrávání hudby.

Tlačítka M1 ◀ 👤 / M2 👤 ▶: slouží k samostatnému přepnutí na předchozí nebo další skladbu.

**Tlačítko fotoaparátu** 📷 ↵: Pro zastavení a přehrávání

**Hlasitost:** Stisknutím tlačítka hlasitosti lze měnit hlasitost přehrávání.

#### 4. Video

Vstupte do nabídky Video. Stisknutím levého funkčního tlačítka vyberte z možností: Přehrát, Poslat, Přejmenovat, Smazat a Úložiště.

#### 5. FM rádio

Pro poslech rádia, nejprve připojte sluchátka k telefonu. Můžete zvolit následující možnosti:

**Stiskem tlačítka fotoaparátu** 📷 ↵ rádio zapnete.

**Stiskem tlačítka NAHORU-DOLŮ (+/-)** upravíte hlasitost.

**Stiskem** tlačítek M1 ◀ 👤 << a M2 👤 ▶ >> automaticky VYHLEDEJTE stanici.

**Seznam stanic:** zobrazuje seznam manuálně nebo automaticky vyhledaných stanic.

**Manuální vložení:** Stanice je možné poslouchat díky manuálnímu vložení frekvence. Tlačítko „\*“ funguje jako „.“, pro vložení 89,9 stačí stisknout „8,9, \*,9“.

**Nastavení:** Je možné zapínat/vypínat „Přehrávání na pozadí“ a „Reproduktor“ a upravovat kvalitu zvuku.

**Nahrávání:** Pomocí funkce „nahrávání“ můžete FM program nahrávat.

## **NASTAVENÍ**

### **1. Nastavení telefonu**

Pomocí této funkce je možné nastavit Datum a čas, Jazyky, Obrazovku a ovládat režim Letadlo a zkratky tlačítek NAHORU/DOLŮ

(+/-).

## **Obnovení továrního nastavení**

Vložte heslo 1234'

## **2. Nastavení zabezpečení**

Pro ochranu osobních údajů můžete nastavit zabezpečení SIM karty nebo telefonu.

## **3. Nastavení hovorů**

### **Nastavení Dual SIM karty:**

Pomocí této funkce je možné upravit režim SIM karty „Dvě SIM karty“, „Pouze SIM karta 1“, „Pouze SIM karta 2“, „Režim Letadlo“.

**Čekání hovoru:** Aktivujte nebo deaktivujte tuto funkci, vyberte možnost zkontrolovat momentální nastavení této funkce.

**Přesměrování hovorů:** Zahrnuje pět rozdílných nastavení – Přesměrovat vždy, Přesměrovat, je-li nedostupný, Přesměrovat, když neodpovídá, Přesměrovat, je-li obsazeno a Přesměrovat všechna datová volání. Stisknutím možnosti Zrušit deaktivujete veškerá přesměrování hovorů.

**Blokování hovorů:** Blokujte čísla, která samy vytáčíte nebo která vám volají.

Pokročilé nastavení:

**Auto opakované vytáčení:** Po aktivaci této

funkce bude telefon automaticky číslo znovu vytáčet pokaždé, když se hovor přeruší nebo je odmítnut.



**Zobrazení doby hovoru:** Zobrazí se celkový čas hovoru.

**Upozornění na délku hovoru:** Režim Upozornění na délku hovoru můžete nastavit jako jednorázové nebo opakované upozornění, pro deaktivaci této funkce vyberte Vypnout.

**Režim odpovědi:** Vyberte Režim odpovědi.



**Upozornění:** Funkce vyžaduje částečnou podporu operátora.

## 4. Rychlé vytáčení

Dlouhým stisknutím tlačítek M1 ◀  / M2  ▶ nastavte telefonní čísla, která lze vytáčet.

Vyberte „Nabídka“ a pomocí tlačítek „nahoru/dolů“ listujte k „Nastavení“.

Vyberte „Rychlé vytáčení“ a stiskněte „OK“, poté zvolte nabídku nastavení M1 a M2 a vyplňte požadované číslo.

Dokončili jste nastavení tlačítek M1 a M2. Poté můžete dlouhým stisknutím tlačítka M1 ◀  nebo M2  ▶ zavolat na číslo, které jste



pro tato tlačítka nastavili.

Nastavte alfanumerická tlačítka 2-9: Je možné zde nastavit a uložit 8 čísel pro rychlé vytáčení, která odpovídají číslům 2-9.

Po aktivaci Rychlého vytáčení v pohotovostním režimu stiskněte a podržte jedno z 8 alfanumerických tlačítek a telefon vytočí odpovídající telefonní číslo ze seznamu rychlého vytáčení.

## **5. SOS nastavení**

Můžete jej zapnout/vypnout, nastavit číslo a znění SMS zprávy.

SOS nastavení: Vyberte

„Nabídka“ → „Nastavení“ → „SOS

Nastavení“, nastavte „Stav“ na

„Zapnuto“ a poté na čísla 1-5 nastavte SOS číslo. Můžete také nastavit znění zprávy.

Postup: Pokud je SOS nastavené, delším podržením tlačítka SOS spustíte funkci SOS, která bude probíhat následovně:

Zazní hlasitý poplach,

Zároveň bude na všechna čísla tísňového volání zaslána SMS s obsahem: „PROSÍM

O POMOC.“.

Poté započne vytáčení nastavených čísel tísňového volání, každé číslo bude vytočeno třikrát.

SOS bude zastaveno, pokud některá z osob na hovor odpoví, či pokud žádná z osob hovor nepřijme ani po třetím vytočení.

## **TOOLS (nástroje)**

### **Kalkulačka**

Tato funkce nabízí různé funkce kalkulačky včetně plus, mínus, násobení a dělení.

### **Bluetooth**

Bluetooth můžete vypnout nebo zapnout. Bluetooth: lze jej zapnout a poté vyhledat zařízení Bluetooth, lze jej spárovat s jiným zařízením a používat společně. S Bluetooth lze také nastavit úložiště, zvukovou cestu atd.

## **TELEFONNÍ SEZNAM**

V telefonním seznamu telefonu je možné uložit až 250 telefonních čísel, kapacita kontaktů na SIM kartě závisí na provozovateli sítě, pro její zjištění se obraťte na místního

provozovatele.

## **ZÁZNAMY HOVORŮ**

Z hlavní nabídky vstoupíte do Záznamu hovorů, kde se zobrazí zmeškané hovory / volaná čísla / příchozí hovory / odmítnuté hovory a záznamy o čase hovorů.

## **ZÁZNAMNÍK ZVUKU**

Vstupte do záznamníku zvuku, stiskem tlačítka NABÍDKA vyberte Nový záznam a můžete zvolit jednu z níže uvedených možností: Nový záznam, Přehrát, Seznam.

## **SNÍMEK**

Pomocí této funkce můžete vybrat jakýkoliv obrázek a stisknutím levého tlačítka zvolte následující možnosti: Zobrazit, Možnost zobrazení, Poslat, Použít jako, Přejmenovat, Smazat, Seřadit dle, Smazat všechny soubory, Úložiště a Informace o obrázku.

## **KALENDÁŘ**

V kalendáři lze zobrazit datum, přidat událost, smazat událost atd.

## **BUDÍK**

V budíku lze nastavit 3 budíky s opakováním,

odložení nebo typem upozornění.

## **REŽIMY**

Tento mobilní telefon nabízí několik režimů. Můžete si vybrat nebo upravit režim a aktivovat jej. Dostupné jsou tyto možnosti:

Normální

Tichý

Jednání

Uvnitř

Venku

## **MÉ SOUBORY**

Správce souborů spravuje soubory v telefonu a na externí paměťové kartě. V této nabídce můžete spravovat obrázky, MP3 soubory a další složky této nabídky.

Audio – složka Audio

Fotografie – složka Fotografie

Video – složka Video

### **Záruka se NEVZTAHUJE na:**

- Nainstalování jiného firmwaru než toho, který byl původně nainstalovaný v EVOLVEO

telefonu.

- Elektromechanické nebo mechanické poškození telefonu způsobené nevhodným používáním (např. prasklý displej, prasklý přední nebo zadní kryt telefonu, poškozený napájecí microUSB konektor, slot pro SIM kartu, slot pro microSDHC kartu, vstup pro sluchátka apod.)
- Poškození reproduktoru a sluchátek způsobené kovovými částicemi.
- Poškození přírodními vlivy jako oheň, voda, statická elektřina, vysoká teplota.
- Poruchy způsobené běžným opotřebením.
- Škody způsobené opravami prováděnými nekvalifikovanou osobou
- Firmware telefonu, pokud vyžaduje aktualizaci kvůli změnám parametrů mobilní sítě.

- Poruchy mobilní sítě
- Baterii, pokud si po 6 a více měsících nezachová původní kapacitu (záruka na kapacitu baterie je 6 měsíců).
- Úmyslné poškození.

## **Záruční a pozáruční servis**

Opravy a servis je možné provádět pouze v autorizovaném servisním místě pro výrobky EVOLVEO (více na [www.evolveo.com](http://www.evolveo.com)), jinak můžete mobilní telefon poškodit a přijít o záruku.



**Likvidace:** Symbol přeškrtnutého kontejneru na výrobku, v přiložené dokumentaci či na obalech znamená, že ve státech Evropské Unie musí být veškerá

elektrická a elektronická zařízení, baterie a akumulátory po skončení jejich životnosti likvidovány odděleně v rámci tříděného odpadu. Nevyhazujte tyto výrobky do netříděného komunálního odpadu.



### **PROHLÁŠENÍ O SHODĚ**

Tímto společnost Abacus Electric, s.r.o. prohlašuje, že telefon EVOLVEO EasyPhone FD splňuje požadavky norem a předpisů, které jsou relevantní pro daný typ zařízení.

Plné znění Prohlášení o shodě naleznete na <ftp://ftp.evolveo.com/ce>

Dovozce / Dovožca / Importer / Importőr

**Abacus Electric, s.r.o.**

Planá 2, 370 01, Česká republika

Výrobce / Výrobca / Manufacturer / Gyártó

**Naxya Limited**

No. 5, 17/F Bonham Trade Centre, 50

Bonham Strand, Sheung Wan, Hong Kong

Vyrobeno v Číně

Copyright © Abacus Electric, s.r.o.

[www.evolveo.com](http://www.evolveo.com)

[www.facebook.com/EvolveoCZ](https://www.facebook.com/EvolveoCZ)

Všechna práva vyhrazena.

Vzhled a technická specifikace výrobku se mohou změnit bez předchozího upozornění.