

EVOLVEO

EasyPhone FD



www.evolveo.com

A TELEFON LEÍRÁSA

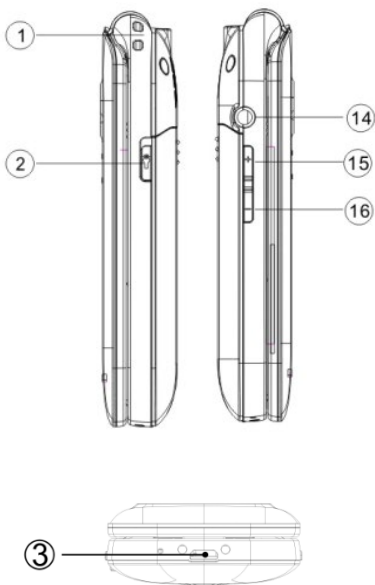

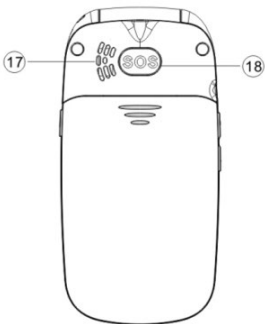
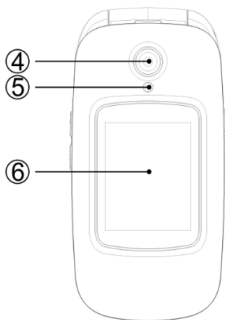

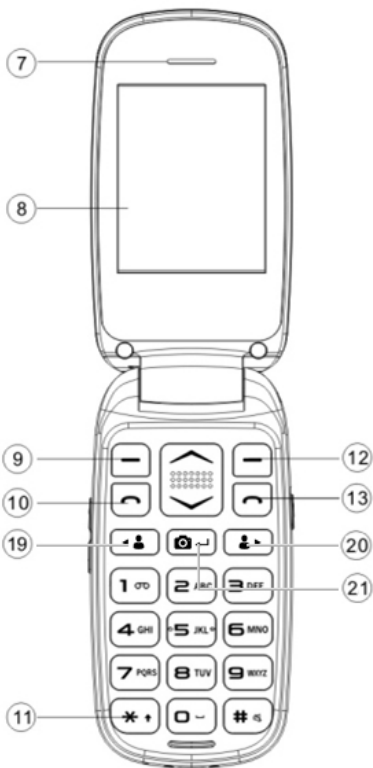



A NYOMÓGOMBOK LEÍRÁSA:



1	Nyílás az akasztózsínór számára	12	Jobb funkciógomb
2	A lámpa bekapcsolása /kikapcsolása	13	A hívás befejezése / A telefon bekapcsolása / kikapcsolása
3	USB	14	Fülhallgató bemenet
4	Fényképezőgép	15	Vol+
5	Lámpa	16	Vol-
6	Előoldali kijelző	17	Hangszóró
7	Receiver	18	SOS gomb

8	LCD-kijelző	19	M1 gomb  
9	Bal funkciógomb	20	M2 gomb  
10	Hívás gomb	21	A fényképezőgép gombja  
11	Alfanumerikus gombok		

GOMBOK	FUNKCIÓK
Bal funkciógomb (BFG)	Ennek a gombnak a megnyomásával belép a menübe készenléti üzemmódban; Ennek a gombnak a megnyomásával elindítja a funkciót, amely azonnal megjelenik a kijelző bal

	alsó sarkában.
Jobb funkciógomb (JFG)	<p>Ennek a gombnak a megnyomásával belép a névjegyzékbe készenléti üzemmódban.</p> <p>Ennek a gombnak a megnyomásával visszalép az előző menübe.</p> <p>Ennek a gombnak a megnyomásával lenémítja a bejövő hívást.</p>
Hívás gomb	<p>Ennek a gombnak a megnyomásával felhívja a kiválasztott telefonszámot. A megnyomásával fogadja a bejövő hívást.</p> <p>Készenléti üzemmódban a gomb megnyomásával belép a hívásnaplóba.</p>
A hívás befejezése gomb	<p>A telefon kikapcsolása: Készenléti üzemmódban a gomb hosszabb nyomva tartásával kikapcsolja a telefont.</p>

	<p>A telefon bekapcsolása: A gomb hosszabb nyomva tartásával visszakapcsolja a kikapcsolt telefont. Ennek a gombnak a megnyomásával visszalép készenléti üzemmódba. Ennek a gombnak a megnyomásával befejezi a beszélgetést.</p>
<p>Navigációs gomb</p>	<p>A gomb megnyomásával lépkedhet a funkciólista opciói között. Készenléti üzemmódban a lefelé gomb megnyomásával lép be a fényképezőgépbe, a felfelé gomb megnyomásával pedig az SMS üzenetekhez jut. A „hangfelvevőben” használja a „lefelé” gombot a lejátszáshoz. „FM rádió” üzemmódban a navigációs gombot a hangerő beállítására használhatja.</p>

	<p>A gomb megnyomásával lépkedhet a kiválasztott oldalon.</p> <p>Telefonálás közben a beszélgetés hangerejét a felfelé vagy a lefelé gombbal módosíthatja.</p> <p>Fényképezés közben közelítésre és távolításra (zoom) szolgálnak.</p>
<p>M1 és M2 gomb</p> 	<p>A gomb megnyomásával kiválaszthatja az egyes opciókat.</p> <p>Az M1/M2 gomb hosszabb nyomva tartásával elindíthatja az előre beállított vészhívást.</p>
<p>A fényképezőgép gombja</p> 	<p>A „Fényképezőgép” menüben ezzel a gombbal fényképezhet.</p> <p>A „Videó” menüben ezzel a gombbal készíthet videofelvételt.</p> <p>A „Videó” menüben ezzel a gombbal játszhat le videofelvételt.</p>

<p>Alfanumerikus gombok</p>	<p>Készenléti üzemmódban lehetővé teszik a hívni kívánt telefonszám beírását, szerkesztés üzemmódban pedig a betűk és számok írását; A „0” gomb hosszú megnyomásával bekapcsolja/kikapcsolja a lámpát.</p>
<p>* gomb</p>	<p>Készenléti üzemmódban a „*” gomb kettős megnyomásával beírhatja a „+” jelet nemzetközi híváshoz.</p>
<p># gomb</p>	<p>A gomb megnyomásával megváltoztatja a szövegbevitel módját.</p>
<p>Oldalsó gomb</p>	<p>Hangerőgomb: A hangerő módosítása beszélgetés, videó lejátszása vagy bekapcsolt FM rádió esetén. A gomb felső vagy alsó részének megnyomásával választhat</p>

a menüből.
Lámpa gomb: a lámpa
be-/kikapcsolása.

**SIM-kártya nyílás / TF-kártya nyílás / Az akkumulátor
helye – lásd az alábbi ábrát:**

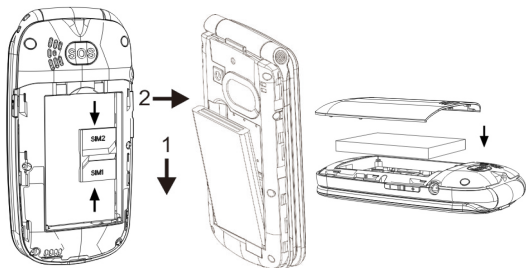

HÍVÁS

Készenléti üzemmódban írja be a telefonszámot, és a „hívás” gomb megnyomásával kezdeményezze a beszélgetést.

A hívás vége gomb megnyomásával befejezheti vagy elutasíthatja a hívást.

ÜZENETEK

A menübe belépve a következő opciók jelennek meg: SMS írása, Bejövő üzenetek, Piszkozatok, Kimenő üzenetek, Elküldött üzenetek és Üzenetbeállítások. Az üzenetek kapacitását a telefon és a külső SIM-kártyák maximális kapacitása határozza meg. A SIM-kártya és a telefon memóriájának állapota ellenőrizhető.

MULTIMÉDIA

1. Fényképezőgép

A  ↵ gomb megnyomásával a beépített fényképezőgéppel fényképeket lehet készíteni. Ugyanazzal a gombbal a fényképezőgép beállításait is módosítani lehet. A fényképezőgép lencséje a telefon hátoldalán található, és a képernyő funkcionál keresőként. A fényképek JPG

formátumban vannak. Miután a fényképeket feltöltötte a számítógépbe, a megfelelő programban nézheti meg őket. Ha nincs elég memória, töröljön ki néhány képet vagy más állományt a „Fájlkezelőben”.

A képet a fényképezőgép opciói között lehet megjeleníteni, és a „Fényképezőgép beállításai”, „Kép beállításai”, „Fehéregyensúly” és „Képmód” segítségével lehet módosítani.

A menüben kiválaszthatja a kamera funkciót, és a  ← gomb megnyomásával indíthatja el a videofelvételt.

2. Videofelvétel



A fényképezőgép  ← gombjával kezdhet el videót felvenni. A felvétel hossza az időkorláttól és a memóriakártya kapacitásától függ. A menübe való belépés után a következő opciók közül választhat: Váltás kamerára, A kamera beállításai, A videó beállításai, Tárhely.

3. Audiolejátszó

A képernyőn az alábbi opciók jelennek meg: Lista, Vissza. A lista felsorolja a felvett

zeneszámok címeit. Az egyik szám kiválasztásával belép a listába: A részletes lista opcióinak kiválasztásával lejátszhat, frissítheti a listát vagy módosíthatja a beállításokat. Ha a listában egyetlen zeneszám sincs, csak a Lista frissítése vagy a Beállítások opciót látja.

A **Fel** és **Le** gombbal állítsa be a zenelejátszás üzemmódot.

Az M1 ◀  / M2 gomb  ▶: az előző vagy a következő számra történő közvetlen átugrásra szolgál.

A fényképezőgép gombja  :
Megállításhoz és lejátszáshoz

Hangerő: A hangerőgomb megnyomásával módosíthatja a lejátszás hangerejét.

4. Videó

Lépjen be a Videó menübe. A bal funkciógomb megnyomásával válasszon a következő opciók közül: Lejátszás, Küldés, Átnevezés, Törlés, Tárhely.



5. FM rádió

Rádióhallgatáshoz előbb csatlakoztassa a

fülhallgatót a telefonhoz. Az alábbi opciók közül választhat:

A fényképezőgép gombjának  ↵ megnyomásával kapcsolhatja be a rádiót.

A FEL-LE (+/-) gomb megnyomásával módosíthatja a hangerőt.

Az M1  << és az M2  >> gombok megnyomásával automatikusan KERESSEN állomást.

Csatornalista: megjeleníti a manuálisan vagy automatikusan megkeresett állomások listáját.

Manuális megadás: Az állomásokat a frekvencia manuális megadásával lehet hallgatni. A „*“ gomb szolgál a „“ beírására, a 89,9 megadásához elég a „8,9, *,9“ gombokat megnyomni.

Beállítások: Be- és ki lehet kapcsolni a „Lejátszás a háttérben” és a „Hangszóró” opciókat, és módosítani lehet a hangminőséget.

Felvétel: A „felvétel” funkció segítségével az

FM adást felveheti.

BEÁLLÍTÁSOK

1. A telefon beállításai

Ennek a funkciónak a segítségével beállítható a Dátum és idő, Nyelv, Képernyő, vezérelhető a Repülőgép üzemmód és a FEL/LE (+/-) billentyűparancsok.

A gyári beállítások visszaállítása

Adja meg az 1234' jelszót

2. Biztonsági beállítások

A személyes adatok védelme érdekében beállíthatja a SIM-kártya vagy a telefon biztonságát.

3. Hívásbeállítások

A Dual SIM kártya beállításai:

Ennek a funkciónak a segítségével módosíthatja a SIM-kártya üzemmód beállításait „Két SIM-kártya”, „Csak 1. SIM-kártya”, „csak 2. SIM-kártya”, „Repülőgép üzemmód”.

Hívásvárakoztatás: Aktiválhatja vagy deaktiválhatja ezt a funkciót, válassza a funkció aktuális beállításának ellenőrzését.

Hívásátirányítás: Öt különböző beállítást tartalmaz – Átirányítás mindig, Átirányítás, ha nem vagyok elérhető, Átirányítás, ha nem veszem fel, Átirányítás, ha foglalt vagyok és Minden adathívás átirányítása. A Törlés opció megnyomásával minden hívásátirányítást deaktivál.

Hívás blokkolása: Tiltson le kimenő vagy bejövő számokat.

Haladó beállítások:

Automatikus újrahívás: A funkció aktiválása után a telefon automatikusan újrahívja a számot minden alkalommal, ha a beszélgetés megszakad vagy elutasítják.

A beszélgetés időtartamának megjelenítése: Megjelenik a beszélgetés teljes időtartama.

Figyelmeztetés a hívás hosszára: A Figyelmeztetés a hívás hosszára üzemmódot beállíthatja egyetlen alkalomra vagy ismételt figyelmeztetésre, a funkció deaktiválásához válassza a Kikapcsolás opciót.

Válaszüzemmód: Válassza ki a válaszüzemmódot.

Figyelmeztetés: A funkcióhoz a szolgáltató részleges támogatására van szükség.

4. Gyorstárcsázás

Az M1 ◀👤 / M2 👤▶ gombok hosszú megnyomásával állítsa be azokat a telefonszámokat, amelyeket tárcsázni lehet.

Válassza ki a „Menü” opciót, és a „fel/le” gombokkal lapozzon a „Beállítások” menüpontra.

Válassza ki a „Gyorstárcsázás” opciót és nyomja meg az „OK” gombot, majd válassza ki az M1 és M2 beállításmenüjét, és írja be a kívánt számot.

Ezzel az M1 és M2 gomb beállítása befejeződött. Ezután az M1 ◀👤 vagy az M2 👤▶ gomb hosszú megnyomásával hívhatja azt a számot, amit az adott gombra beállított.

Állítsa be a 2-9 alfanumerikus gombokat: Itt beállíthat és elmenthet 8 számot gyorstárcsázásra a 2-9 gombhoz hozzárendelve.

Miután aktiválta a Gyorstárcsázás készenléti üzemmódban funkciót, tartsa lenyomva a 8 alfanumerikus gomb egyikét, és a telefon tárcsázza a gyorstárcsázás listából a

megfelelő telefonszámot.

5. SOS beállítások

Be- vagy kikapcsolhatja, beállíthat egy számot vagy egy SMS-szöveget.

SOS beállítások: Válassza ki a „Menü” → „Beállítások” → „SOS beállítások” menüpontot, állítsa az „Állapot”-ot „Bekapcsolt”-ra, majd az 1-5 számokra állítson be SOS számot. Beállíthat üzenetszöveget is.

Eljárás: Ha az SOS be van állítva, az SOS gomb hosszabb nyomva tartásával beindíthatja az SOS funkciót, amely a következőképpen működik:

Hangos riasztás hallatszik,

Egyúttal valamennyi vészhívó számra SMS üzenetet küld a készülék az alábbi szöveggel: „SEGÍTSÉGET KÉREK”.

Azután megkezdődik a vészhívásra beállított számok tárcsázása, a készülék minden számot háromszor tárcsáz.

Az SOS leáll, ha valamelyik hívott fél fogadja

a hívást, vagy ha a hívottak egyike sem fogadja a hívást a harmadik tárcsázás után sem.

TOOLS (Eszközök)

Számológép

Ez a funkció különböző számológépes funkciókat tesz lehetővé, köztük összeadást, kivonást, szorzást és osztást.

Bluetooth

A Bluetooth-t be- vagy kikapcsolhatja.

Bluetooth: be lehet kapcsolni, majd másik Bluetooth készüléket keresni, párosítani lehet másik készülékkel, és együtt használni őket. A Bluetooth-szal be lehet állítani tárolóhelyet, hangútvonalat stb.

TELEFONKÖNYV

A telefon telefonkönyvébe 250 számot lehet elmenteni, a SIM-kártyán a névjegyek kapacitása a hálózati szolgáltatótól függ, ennek megállapításáért forduljon a helyi szolgáltatóhoz.

HÍVÁSLISTA

A főmenüből belép a Híváslistába, ahol megjelennek az elmulasztott hívások / hívott

számok / bejövő hívások / elutasított hívások és a mentett hívási időtartamok.

HANGFELVEVŐ

Lépjen be a hangfelvevőbe, a MENÜ gomb megnyomásával válassza ki az Új felvétel opciót, és választhat az alábbiak közül: Új felvétel, Lejátszás, Lista.

FÉNYKÉP

Ennek a funkciónak a segítségével kiválaszthat egy képet, és a bal gomb megnyomásával az alábbi opciók közül választhat: Megjelenítés, Megjelenítési lehetőség, Küldés, Használat mint, Átnevezés, Törlés, Rendezés, Minden fájl törlése, Tárhely és Képinformációk.

NAPTÁR

A naptárban meg lehet jeleníteni a dátumot, hozzá lehet adni vagy törölni eseményt stb.

ÉBRESZTÉS

Az ébresztésben 3 ébresztőórát lehet beállítani, ismétléssel, elhalasztással és figyelmeztetési típussal.

ÜZEMMÓDOK

Ez a telefon több üzemmóddal rendelkezik. Kiválaszthat és módosíthat, valamint aktiválhat egy-egy üzemmódot. Az alábbi opciók érhetőek el:

Normál
Csendes
Tárgyalás
Bent
Kint

SAJÁT FÁJLJAIM

A Fájlközelítő kezeli a telefonban és a külső memóriakártyán lévő állományokat. Ebben a menüben kezelhet képeket, MP3 fájlokat és a menü más mappáit.

Audio – Audio mappa
Fényképek – Fényképek mappa
Videók – Videók mappa

A jótállás NEM VONATKOZIK az

alábbiakra:

- Az EVOLVEO telefonba eredetileg telepített

firmware-től eltérő firmware telepítése.

- A telefon nem megfelelő használatából eredő elektromechanikai vagy mechanikus sérülések (pl. törött kijelző, az előlap vagy a hátlap megkarcolódása, a microUSB tápcsatlakozó, SIM-kártya nyílás, microSDHC kártyanyílás, fülhallgató bemenet sérülése stb.)
- A hangszóró és a fülhallgató fémrészecskék miatti sérülése.
- Természeti hatások, pl. tűz, víz, statikus elektromosság, magas hőmérséklet által okozott sérülések.
- Normál elhasználódásból eredő zavarok.
- Szakképzetlen személy által végzett javítások okozta károk
- A telefon firmware-je, ha a mobilhálózat paramétereiben történő változás miatt kell

frissíteni.

- A mobilhálózat zavarai
- Az akkumulátor, ha 6 vagy több hónap után nem éri el eredeti kapacitását (akkumulátor kapacitására vonatkozó garancia 6 hónap).
- Szándékos rongálás.

Garanciális és garancián túli szerviz

Szervizelést és javítást csak az EVOLVEO termékeire szakosodott szerviz végezhet (részletek a www.evolveo.com oldalon), ellenkező esetben a telefon sérülhet, és elveszhet a jótállás.



Megsemmisítés: Az áthúzott szemétkosár jelzés a terméken, a mellékelt dokumentációban vagy a csomagoláson azt

jelenti, hogy az Európai Unió tagállamaiban minden elektromos és elektronikus berendezést, elemet és akkumulátort élettartama lejártá után szelektíven kell megsemmisíteni. Ne dobja ezeket a termékeket a vegyes háztartási hulladék közé.



MEGFELELŐSÉGI NYILATKOZAT

Az Abacus Electric, s.r.o. vállalat ezúton kijelenti, hogy az EVOLVEO EasyPhone FD telefon megfelel az adott készüléktípusra vonatkozó szabványoknak és előírásoknak.

A Megfelelőségi nyilatkozat teljes szövege megtalálható: <ftp://ftp.evolveo.com/ce>

Dovozce / Dovožca / Importer / Importőr

Abacus Electric, s.r.o.

Planá 2, 370 01, Cseh Köztársaság

Výrobce / Výrobca / Manufacturer / Gyártó

Naxya Limited

No. 5, 17/F Bonham Trade Centre, 50

Bonham Strand, Sheung Wan, Hong Kong

Gyártás helye: Kína

Copyright © ABACUS Electric, s.r.o.

www.evolveo.com

www.facebook.com/EvolveoCZ

Minden jog fenntartva.

A termék külleme és jellemzői előzetes

figyelmeztetés nélkül változhatnak.