

# EVOLVEO

## RoboTrex H9

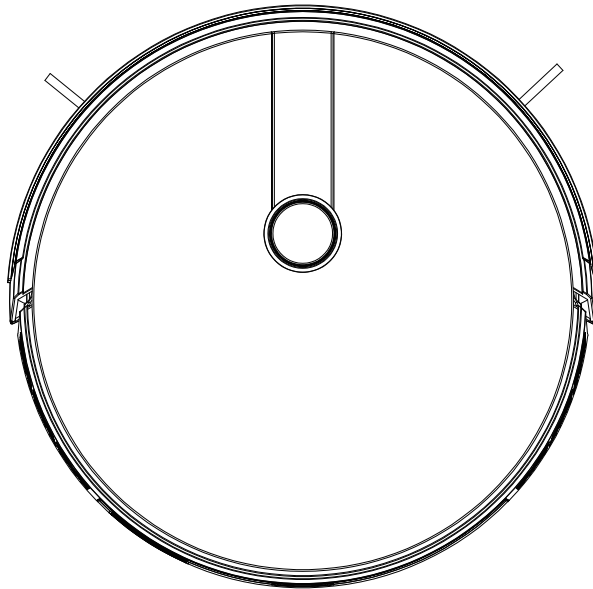

[www.evolveo.com](http://www.evolveo.com)

Tisztelt Vásárló!

**Köszönjük, hogy az EVELVEO RoboTrex H9 készüléket választotta. Hiszünk benne, hogy ez a termék sok élményt és elégedettséget hoz Önnek. A robotporszívó bekapcsolása előtt figyelmesen olvassa el a megadott biztonsági szabályokat, és tartson be minden általános biztonsági szabályt.**



#### A HASZNÁLT FIGYELMEZTETŐ JELZÉSEK

Ez egy biztonsági figyelmeztető jelzés. Ez a jel olyan lehetséges veszélyre figyelmezteti, ami anyagi kárt, és/vagy egészségkárosodást vagy akár halált okozhat.

- Ezt a készüléket csak 8 évnél idősebb gyerekek használhatják, és olyan csökkent fizikai, szellemi vagy mentális képességű személyek, akik felügyelet alatt vannak, vagy ismertették velük a berendezés biztonságos használati módját és tisztában vannak az esetleges veszélyekkel.
  - Gyermeknek tilos a készülékkel játszani.
  - A felhasználói karbantartást és tisztítást gyerekek nem végezhetik, ha nincsenek felügyelet alatt.
  - Ezt a készüléket csak a mellékelt tápforrással szabad használni.
  - Az akkumulátor töltésére csak a készülékhez mellékelt levehető tápforrást használja.
  - Amennyiben a készüléket meg akarja semmisíteni, először válassza le az akkumulátort a készülékről. Ha az akkumulátort ki akarja venni a készülékből, először csavarja ki az alján lévő csavarokat, és a gyorscsatlakozó leválasztásával vegye ki az akkumulátort.
  - Az használt akkumulátort zárt műanyagzacskóba kell tenni, és biztonságosan, a helyi környezetvédelmi előírásoknak megfelelően kell megsemmisíteni.
  - A külső hajlékony kábel és a tápforrás kábelét nem lehet kicserélni; ha a kábel megsérül, a tápegységet meg kell semmisíteni.
  - Ez a készülék csak beltéri használatra való.
  - Ne engedje, hogy a készüléket játékokra használják. A porszívóra ne üljön és ne lépjen rá. Kísgyermeket és háziállatokat távol kell tartani a működésben lévő készüléktől.
  - A készüléket csak szobahőmérsékleten használja és tárolja.
  - Kizárólag vízben megnedvesített ronggyal tisztítsa.
  - Ne szívjon fel égő cigarettát, gyufát és más gyúlékony anyagot, ami a porszívóban kárt tehet.
  - Ne szívjon fel kiömlött fehérlőt, festéket, vegyszert és más folyadékot, ami a porszívóban kárt tehet.
  - Használat előtt távolítsa el a padlóról minden olyan tárgyat, ami akadályozhatja a hatékony és problémamentes takarítást (papírt, ruhát) Emelje fel a redőny és függöny zsinórját, és távolítsa el a kábeleket és törékeny tárgyakat az útból. Ha a készülék átmegy egy kábelben, és magával húzza, leránthat valamit az asztalról vagy polcra.
  - Ha a takarítandó helyiséghez erkély tartozik, fizikai akadállyal kell megakadályozni az erkélyre való kijutást, és így gondoskodni a biztonságos működésről.
  - Semmit ne tegyen a készülékre.
  - Ne felejtse el, hogy a készülék önállóan mozog. Legyen óvatos, ha olyan területre lép, ahol a készülék dolgozik, nehogy ráleljen.
  - Ne használja a készüléket olyan helyen, ahol a padlón aljzat van.
  - Ne nyissa fel a készülék elektronikáját, akkumulátorát vagy az integrált töltőalapot. Belül nincs olyan alkatrész, amit a felhasználó javíthatna.
  - Ne használja a készüléket befejezetlen, nyílt, viaszos vagy durva padlón. Ez a padló és a készülék meghibásodásához vezethet.
- Csak kemény padlón vagy rövid szőrű szőnyegen használja.
- Ezt a készüléket úgy tervezték, hogy ne karcolja a padlót. Javasoljuk, hogy a készüléket egy kis területen tesztelje abban a helyiségben, amelyet ki akar porszívózni, hogy a teljes felület takarítása előtt győződjön meg róla, hogy a készülék nem karcolja fel a padlót.

# Tartalom

A termék összetétele / A csomag tartalma . . . . .	3
A termék összetétele / A porszívó leírása . . . . .	4
A porszívó használata / Előkészületek . . . . .	6
A porszívó vezérlése / Töltés . . . . .	7
A porszívó vezérlése / Bekapcsolás / Kikapcsolás . . . . .	8
A porszívó vezérlése / A szüneteltetés bekapcsolása, Ébresztés . . . . .	8
A porszívó használata / Takarítási üzemmód . . . . .	9
Távtartó szalag . . . . .	11
Takarítás-időzítő . . . . .	11
Tisztítás és karbantartás . . . . .	12
Hibaelhárítás . . . . .	16
Műszaki adatok . . . . .	17

## A termék összetétele / A csomag tartalma

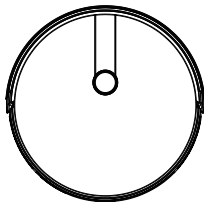

Robotporszívó

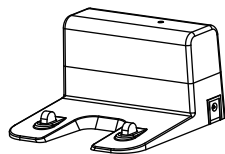

Töltőalapzat

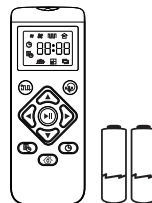

Távírányító (2x elemmel)

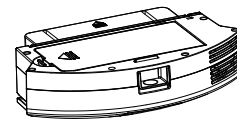

Portartály

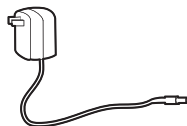

Hálózati adapter

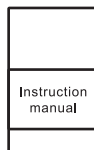

Kézikönyv



Tisztítókefe

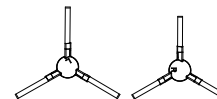

4X oldalkefe

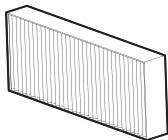

2X HEPA szűrő

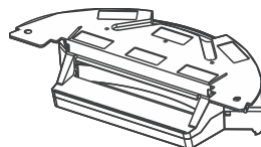

Vízartály

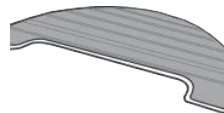

2X mikroszövet mop



## A termék összetétele / A porszívó leírása

Felső oldal

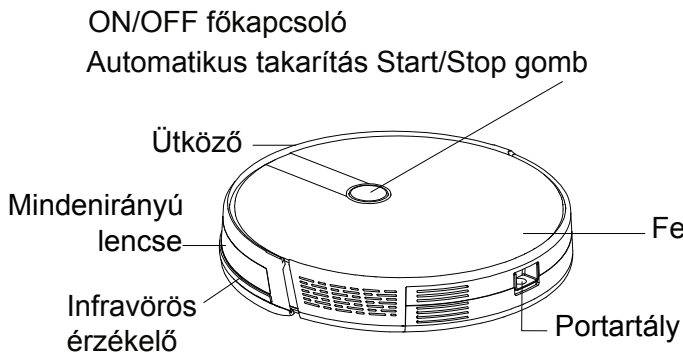

Alsó oldal

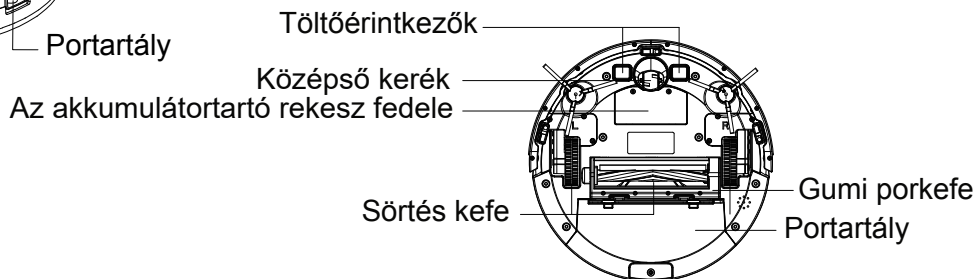
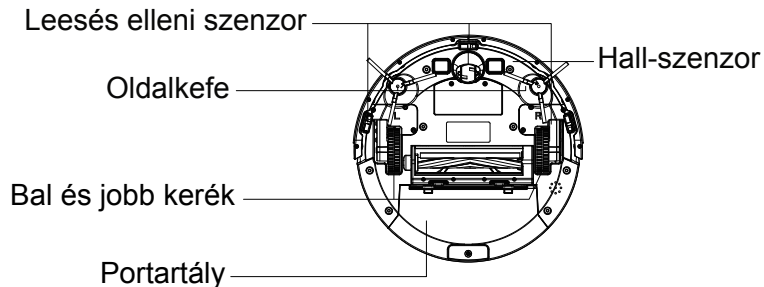

## Portartály

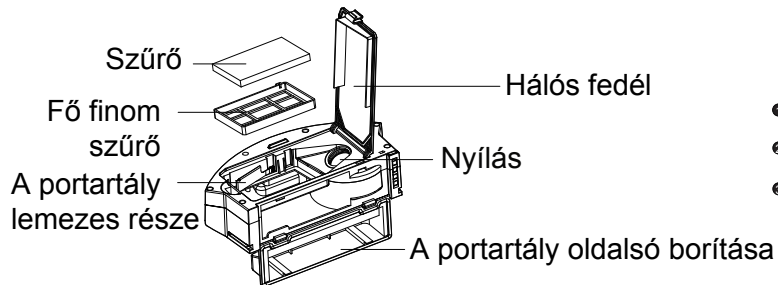

## Távírányító

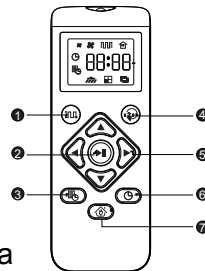

- 1 Az automatikus takarítás elindítása  
Az automatikus takarítás üzemmód szívóteljesítményének beállítása
- 2 Az automatikus takarítás elindítása  
Állítsa le a takarítást
- 3 Automatikusan takarítás üzemmód időzítője
- 4 Üzemmódok közti átkapcsolás:  
Spot üzemmód (célzott takarítás)  
Single üzemmód (egy helyiség takarítása)  
Edge üzemmód (sarkok takarítása)
- 5 A takarítás irányának kézi vezérése  
Az óra és a perc beállítása
- 6 Az idő beállítása
- 7 Visszatérés a töltőalapzatra

## Töltőalapzat

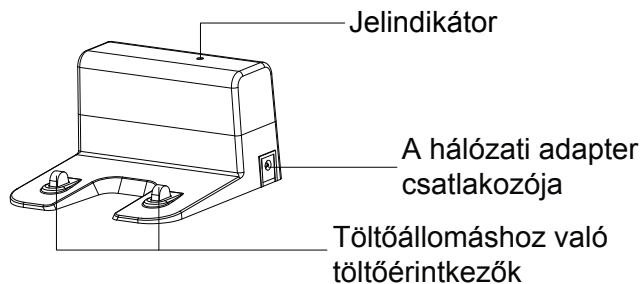

## Kijelző

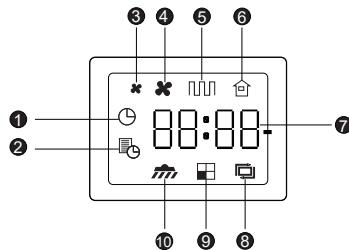

- 1 Timer Setting (az időzítő beállítása)
- 2 Takarítás-időzítő
- 3 Normál szívóteljesítmény
- 4 Erős szívóteljesítmény
- 5 Automatikusan takarítás üzemmód
- 6 Visszatérés a töltőalapzatra
- 7 Óra
- 8 Edge üzemmód (Peremtakarítás) Single üzemmód (egy helyiség takarítása)
- 9 Spot üzemmód (Célzott takarítás)
- 10



Használat előtt tegyen a távirányítóba két AAA típusú elemet. Győződjön meg róla, hogy az elemek pozitív és a negatív vége a megfelelő polaritás felé mutat, az elemtartó rekeszben feltüntetett jel alapján.

## A porszívó használata / Előkészületek

### Fontos javaslatok a használat előtt

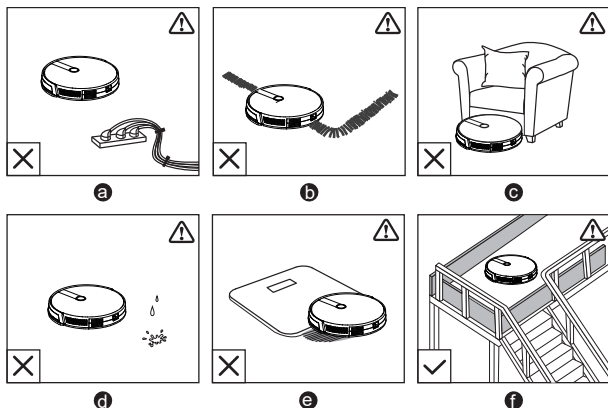

- ⓐ Távolítsa el a tápkábeleket és az apró tárgyakat a padlóról, amelyek beleakadhatnak a robotporszívóba. A kábelek és tápkábelek elrendezéséhez használhatja a mellékelt kábelszalagokat.
- ⓑ A szőnyeg oldalsó rojtjait hajtsa a szőnyeg alá, nehogy a robotporszívó beléjük akadjon. Kerülje a hosszú szálú, nagyon sötét szőnyegek vagy a 26 mm-nél vastagabb szőnyegek tisztítását, mert zavart okozhatnak a robotporszívó működésében.
- ⓒ Tartsa a robotporszívót távol a 73 mm-nél alacsonyabb helyektől, nehogy elakadjon. Szükség esetén helyezzen el fizikai akadályt, hogy a problémás helyet elkerülje.
- ⓓ A robotporszívót tartsa távol a nedves helyektől.
- ⓔ A robotporszívó felmehet a 16 mm-nél alacsonyabb tárgyak tetejére. Ha lehet, távolítsa el ezeket a tárgyakat.
- ⓕ A leesés elleni szenzorok megakadályozzák, hogy a robotporszívó leessen a lépcsőn vagy meredek lejtőn. Kevésbé hatékonyak, ha szennyezettek, vagy ha tükröződő/nagyon sötét felületen használják őket.



Helyezzen fizikai akadályt kandalló és minden olyan terület elé, amelyek kárt okozhatnak a robotporszívóban, ha odamegy.

A robotporszívó használatba vétele előtt távolítsa el a védőszalagot.

- ① Távolítsa el a távtartó elemeket.

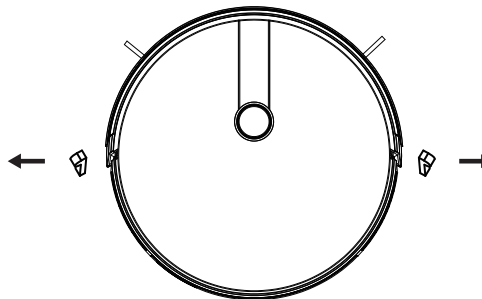

- ② Használat előtt szerelje fel az oldalkeféket.

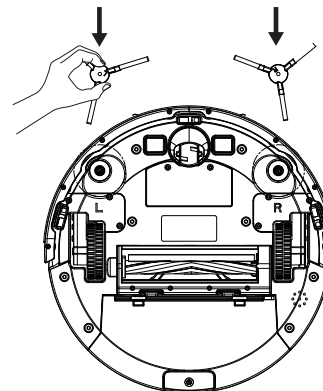

- ④ A töltőalapot helyezze sima, szilárd felületre a fal mellé.

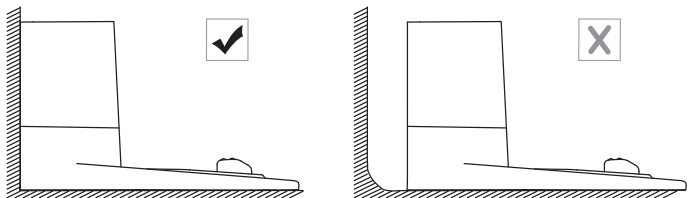

- ④ Távolítson el tőle minden tárgyat mindkét oldalán 1, előtte 2 méteren belül.

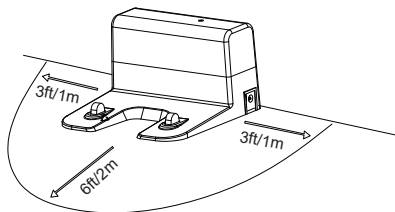

- ⑤ Dugja be a hálózati adapter csatlakozóját a töltőalapot megfelelő nyílásába, és ezután dugja a hálózati adaptert a konnektorba.

- Amikor a töltőalapot be van kapcsolva, a LED-dióda ZÖLDEN világít

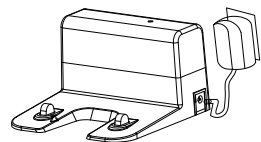

A töltőalapot könnyen elérhető helyre tegye. Javasoljuk, hogy a töltőalapot a fal mellé, kemény felületre helyezze, ne szőnyegre.

- A töltőalapot mindig hagyja a hálózathoz csatlakoztatva, mert ha nincs bekapcsolva, a robotporszívó nem tudja megtalálni és nem tudja automatikusan feltölteni magát.

## A porszívó töltése

- A robotporszívó tölthető akkumulátorral rendelkezik, amit használat előtt teljesen fel kell tölteni.
- A takarítási üzemmód végén, vagy ha a porszívó menet közben felismeri, hogy az akkumulátor lemerült, automatikusan elkezd keresni a töltőalapot, hogy fel tudja tölteni magát.

### 1. módszer:

- Tegye a porszívót a töltőalapotra úgy, hogy a porszívó töltőcsatlakozóit ráilleszti az alapot töltőcsatlakozóira.

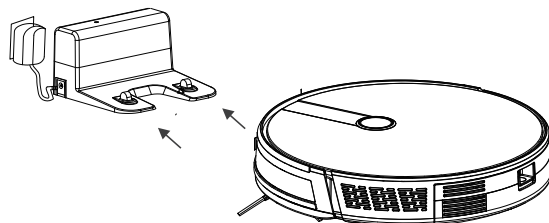



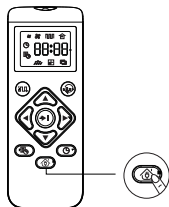

## 2. módszer:

- Ha azt akarja, hogy a porszívó visszatérjen a töltőalapzatra, nyomja meg a távirányítón a  gombot.



## Start / Stop / Ébresztés

 Használat előtt győződjön meg róla, hogy a porszívó Bekapcsolt állapotban van-e.

1. Nyomja meg a  gombot a robotporszívón vagy a gombot  /  a távirányítón a porszívó elindítja az automatikus takarítást.

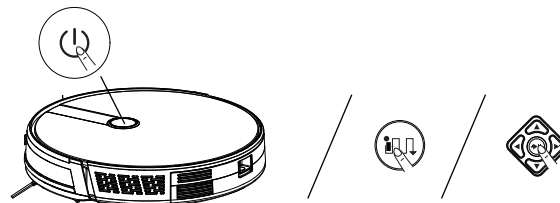

## Bekapcsolás és Kikapcsolás

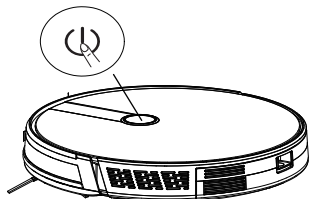

**Bekapcsolás:** Tartsa a porszívó gombját  lenyomva, amíg ki nem gyullad a kontroll lámpa, és meg nem szólal az „üdvözlő hang”.





**Kikapcsolás:** Tartsa a porszívó gombját  lenyomva, amíg a kontroll lámpa ki nem alszik.

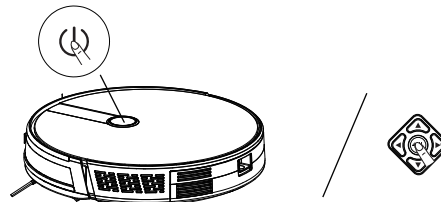

Ha hosszabb ideig nem használja a porszívót, kapcsolja a főkapcsolót Kikapcsolt állapotba. Ha meg akarja őrizni az akkumulátor élettartamát, legalább 6 hónapban egyszer töltsse fel.

2. A robotporszívót a robotporszívó  vagy a távirányító gombjának megnyomásával kapcsolhatja ki teljesen .



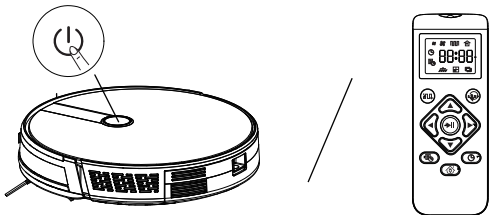

3. Az alvó üzemmódból a robotot a robotporszívón lévő  gomb vagy a távirányító bármelyik gombjának megnyomásával lehet felébreszteni.



Ha a robotporszívó 10 percig semmilyen utasítást nem kap, automatikusan alvó üzemmódba kapcsol (minden kontroll-lámpa kialszik)

## Válassza ki a takarítási módot1.

### Automatikus takarítás üzemmód

- A robotporszívó automatikusan kitakarítja a helyiséget, és maga határozza meg a leghatékonyabb takarítási módot. Ez a leginkább használt takarítási mód.
- Nyomja meg a  gombot a robotporszívón vagy a / gombot a távirányítón, és a porszívó elindítja az automatikus takarítást.

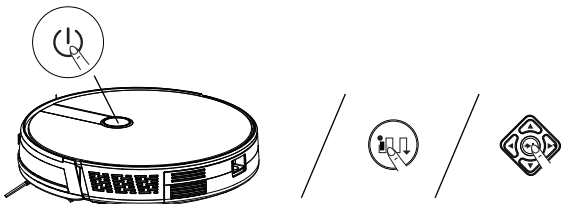

- a takarítási végén, vagy ha a porszívó menet közben felismeri, hogy az akkumulátor lemerült, automatikusan visszatér a töltőalapzatra, hogy fel tudja tölteni magát.
- az alapértelmezett beállítás szerint a porszívó bekapcsolás után automatikus takarítás üzemmódba kapcsol.

- A távirányító  gombjának ismételt megnyomásával állítsa be a szívóteljesítményt.

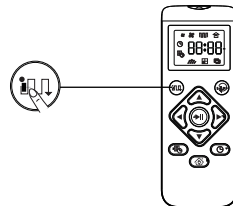

- Módosítsa a szívóteljesítményt, hogy gondoskodjon a lehető leghatékonyabb takarításról. Ez ideális vastagabb szőnyegek és nehezebben seperhető szennyeződések kitisztítására, ami csökkenti a takarítás időtartamát, de növeli a zajszintet.



- Ez a funkció csak az automatikus takarítási üzemmódokban működik.

## 2. Célzott takarítás (Spot)

- A robotporszívó több időt tölt az Ön által kiválasztott, erősen szennyezett helyen. Ez a célzott takarítás erősen szennyezett helyek vagy kisebb felületek helyi szennyeződéseinek (pl. szétszóródott szemét) kitakarítására való. A robot körben haladva spirálisan takarít ki egy kb. 5 láb átmérőjű területet.
- Nyomja meg ismételten a távirányító  gombját, míg a kijelzőn meg nem jelenik a Spot üzemmód ikonja

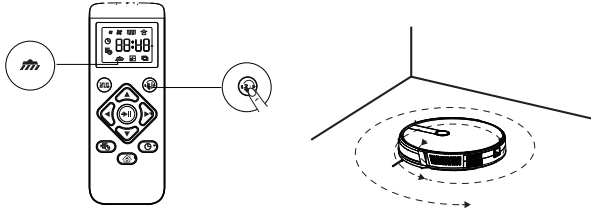

## 3. Sarkok takarítása (Edge)

- A robotporszívó csökkenti a sebességét, ha falat érzékel. Ebben az üzemmódban a robotporszívó a helyiség falai és a bútorok széle mentén takarít, és alaposan kisépri a sarkokat. A porszívó a takarítás befejezése után visszatér a tölthőállapzatra.
- Nyomogassa a távirányító  gombját, míg a kijelzőn meg nem jelenik az Edge üzemmód ikonja

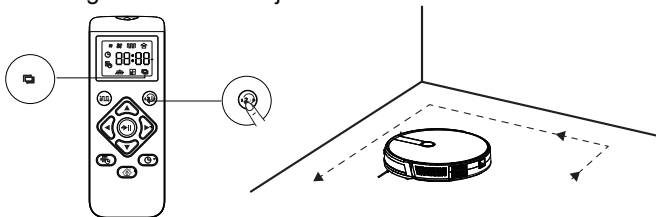

## 4. Egy helyiség üzemmód (Single room)

- Ezt az üzemmódot csak akkor válassza, ha egy helyiséget kell kitakarítani. Az ajtó becsukásával gondoskodjon róla, hogy a porszívó egyetlen helyiségbe legyen zárva. A robotporszívó a helyiség sarkait is kitakarítja a takarítás befejezése előtt.
- Nyomja meg ismételten a távirányító  gombját, míg a kijelzőn meg nem jelenik a Single room üzemmód ikonja.

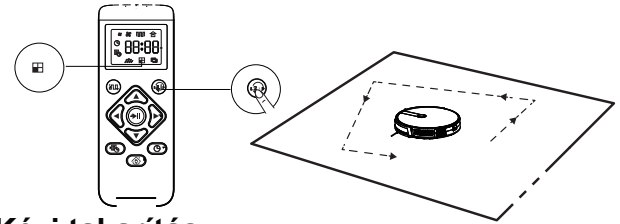

## 5. Kézi takarítás

- A távirányító iránygombjai segítségével egy konkrét terület takarítása felé irányíthatja a porszívót.

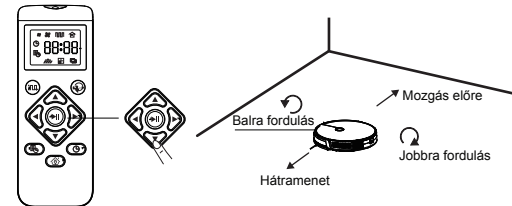

## A távtartó szalag használata - (FAKULTATÍV)

A távtartó szalag segítségével a porszívót távol tarthatja olyan helyektől, ahová nem szeretné, hogy bemenjen. A porszívó felismeri a távtartó szalagot, és nem megy be a lezárt területre.

1. Határozza meg azt a területet vagy tárgyat, aminek nem akarja a porszívót a közelébe engedni.
2. Ha szükséges, használjon ollót a távtartó szalag lerövidítésére. Győződjön meg róla, hogy megfelelő méretű szalagot vág le.

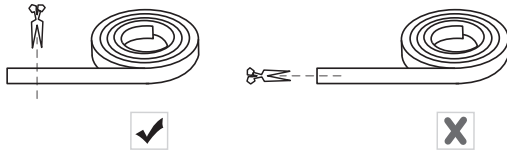

3. Rögzítse a távtartó szalagot a padlóra. Győződjön meg róla, hogy a távtartó szalag a padlón vagy a szőnyeg alatt van.

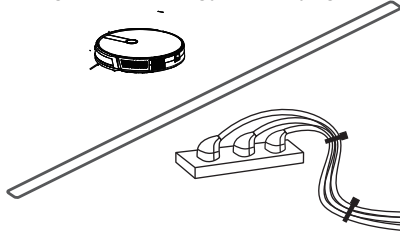







- Ha a távtartó szalag leválik, távolítsa el, és helyezze vissza a padlóra egy ragasztószalag segítségével. Ha nem tesz így, a távtartó szalag nem fog működni.
- Győződjön meg róla, hogy a távtartó szalag azon a padlón van, ahol a porszívó takarít.
- Ha ragasztószalagot használ, vigyázzon, nehogy felsértse a padlót. Nem javasoljuk, hogy szőnyegen használja.
- Tartsa a távtartó szalagot elégséges távolságban az olyan tárgytól, amelyek túl nagy hőt sugároznak.

## Az idő beállítása és a takarítás-időzítő

### Az idő beállítása



- A takarítás-időzítő beállítása előtt győződjön meg róla, hogy jól van beállítva a helyi idő.
- Győződjön meg róla, hogy a porszívó Bekapcsolt állásban van

1. A távirányítón nyomja meg a  gombot. A kijelzőn villogni fog az idő.
2. Nyomja meg a     gombokat az órák és percek beállításához.
3. Nyomja meg a  gombot a beállítás mentéséhez.



1









2



3

### A takarítás-időzítő beállítása

- A takarítás-időzítő segítségével beállíthatja a porszívó késleltetett indítását.
- A porszívó késleltetett indításának törléséhez 3 másodpercig tartsa lenyomva a  gombot.

1. A távirányítón nyomja meg a  gombot. A kijelzőn villogni fog az idő.
2. Nyomja meg a     gombokat az órák és percek beállításához.
3. Nyomja meg a  gombot a beállítás mentéséhez.



1



2



3



## Tisztítás és karbantartás

Az optimális teljesítmény érdekében kövesse az alábbi utasításokat, és rendszeresen tisztítsa és tartsa karban a porszívót. A tisztítás/cseréje gyakorisága a porszívó használatától függ.

A tisztítás / csere javasolt gyakorisága:

Alkatrész	A tisztítás gyakorisága	A csere gyakorisága
Szűrők	Hetente egyszer	Minden 2 hónapban
Sörtés kefe	Hetente egyszer	Minden 6–12 hónapban
Oldalsó kefe	Havonta egyszer	Minden 3–6 hónapban (vagy látható elhasználódás esetén)
Gumi porkefe	Havonta egyszer	Minden 3–6 hónapban (vagy ha a porkefe szilikongumi szalagja láthatóan elhasználódott)
Érzékelők	Havonta egyszer	
Töltőérintkezők	Havonta egyszer	
Középső kerék	Havonta egyszer	

## Tisztítsa meg a portartályt és a szűrőket

1. Nyomja meg a portartály kivételére szolgáló gombot a porszívón és vegye ki a portartályt.

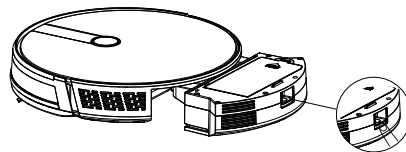

2. Nyissa ki és ürítse ki a portartályt.

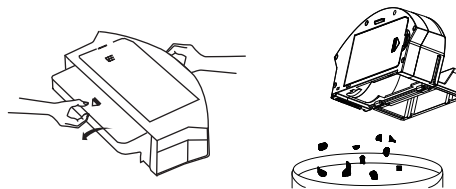

3. Vegye ki a habszűrőt és a fő finom szűrőt.

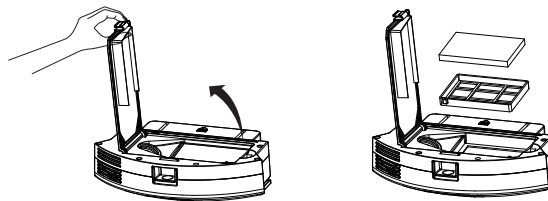

4. A portartályt és a szűrőket tisztítsa meg porszívó vagy tisztítókefe segítségével.

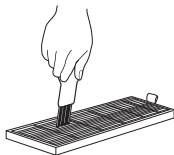

5. A fő finom szűrő tisztításához használjon vizet.

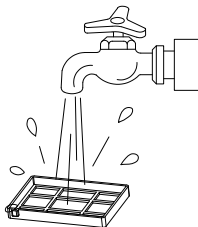

6. A portartály egy törleronggyal tisztítható.

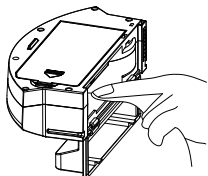

Ügyeljen rá, hogy a portartály tisztítása közben ne kerüljön víz a ventilátorba.

7. Szárítsa meg a portartályt és a szűrőegységet, és tartsa szárazon a porszívót.



- Ajánlott a fő finom szűrőt minden 15–30 napi használat után vízzel megtisztítani. A szűrő élettartama 3 hónap.

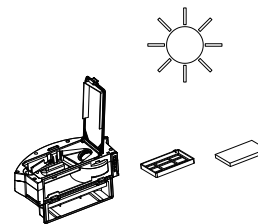

1. A szűrők beszerelése előtt győződjön meg róla, hogy a szűrő és a fő finom szűrő száraz.
2. A szűrőt és a fő finom szűrőt ne tegye napra.

8. Egymás után tegye vissza valamennyi szűrőt a portartályba.

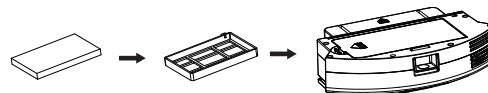

## Tisztítsa meg a sörtés keféket

- 1 Húzza meg a kioldóreteszeket és nyissa fel a kefék burkolatát az ábra szerint.
- 2 Emelje fel a sörtés keféket, és vegye ki.
- 3 Tisztítsa meg a sörtés keféket a mellékelt tisztítókefével vagy a porszívóval.
- 4 Újra szerelje be a sörtés keféket úgy, hogy először csúsztassa be a kiálló végét, majd kattintsa be a helyére.
- 5 Nyomja vissza a védőborítást, hogy bekattanjon a helyére.

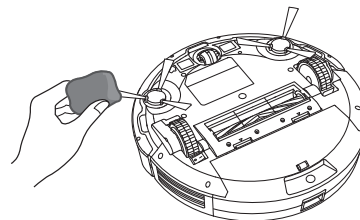
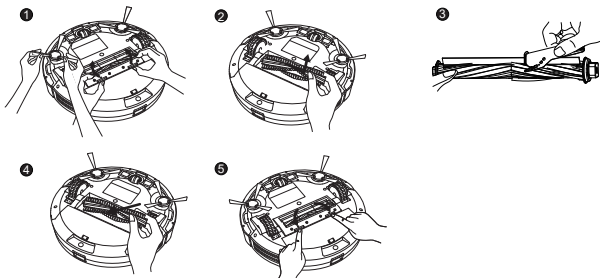

Az oldalsó keféket csak akkor használja, ha teljesen megszáradtak.

## Cserélje ki az oldalkeféket

Az oldalsó kefék hosszabb használat után meghajolhatnak vagy sérülhetnek. A csere során az alábbi utasítások szerint járjon el.

Húzza ki a régi oldalsó keféket, és tegyen be újakat.

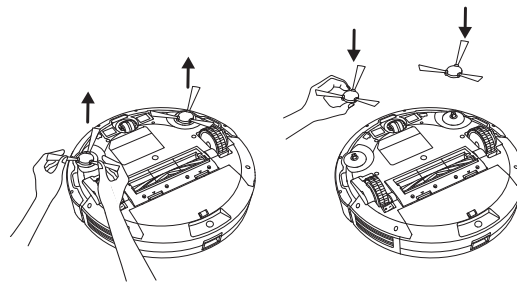

## Tisztítsa meg az oldalkeféket

Idegen anyagok, pl. hajszálak könnyen beleakadhatnak az oldalsó kefékbe és a szennyeződések megragadhatnak rajtuk. Ne felejtse el őket rendszeresen tisztítani.

- 1 Vegye ki az oldalkeféket.
- 2 Óvatosan tekerje le és vegye le a főegység és az oldalkefék közé szorult hajszálakat vagy húrokat.
- 3 Meleg vízben megnedvesített ronggyal távolítsa el a port a kefékről és egyengesse ki őket.

## Tisztítsa meg szenzorokat és a töltőérintkezőket

A porszívó optimális teljesítményének megőrzése érdekében rendszeresen tisztítsa a leesés elleni szenzorokat és a töltőérintkezőket.

A leesés elleni szenzorokat és a töltőérintkezőket ronggyal vagy tisztítókefével tisztítsa.



A tisztításhoz használjon száraz törlőkendőt, ne használjon nedves rongyot, nehogy meghibásodjanak a víztől.

Tisztítsa meg a töltőérintkezőket.

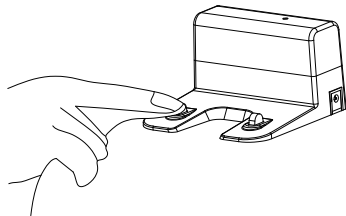

Tisztítsa meg a leesés elleni szenzort.

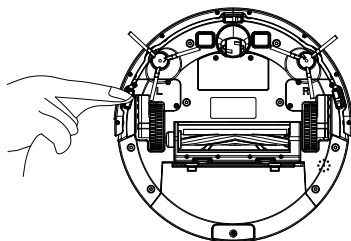

Tisztítsa meg a kerekeket és a középső kereket.

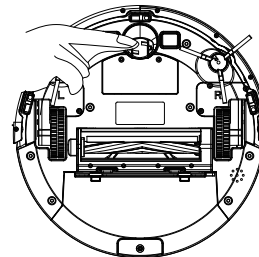

## Hibaelhárítás

Sz.	Értesítés	Ok	Megoldás
1	Kerékhiba	A porszívó ki van kapcsolva.	Tegye a robotporszívót sima padlóra és nyomja meg újra a takarítás gombot.
2	A portartály nincs betéve	A portartályt eltávolították és nem tették vissza.	Tegye vissza a portartályt a porszívóba és nyomja meg újra a takarítás gombot.
3	Akkumulátorhiba	Abnormális akkumulátortöltés.	Vegye fel a kapcsolatot szervizrészlegünkkel az akkumulátor vizsgálata céljából.
4	Ellenőrizze, elakadt-e a kerék	A kerék elakadt.	Ellenőrizze, nem gabalyodtak-e a kerékbe idegen tárgyak, és tisztítsa meg a kereket ezektől a tárgyaktól.
5	Ellenőrizze, nem akad-e el az elülső lökhárító	Az elülső lökhárító elakadt.	Ellenőrizze, hogy az elülső lökhárító normálisan tud-e visszapattanni.
6	Az akkumulátor lemerült, kérem, töltsse fel a porszívót	Az akkumulátor töltöttsége 20% alá esett.	A porszívó automatikusan töltés üzemmódba kapcsol.
7	Ellenőrizze, összegabalyodott vagy elakadt-e az oldalsó kefe	A peremek abnormális kefézése.	Ellenőrizze, nem tekeredett-e rá drót az oldalsó kefére, és ha kell, tisztítsa meg.
8	Helyezze át a porszívót szabad területre.	A porszívónak nem sikerült kijutnia a problémás helyzetből.	Helyezze át a robotporszívót szabad területre és nyomja meg újra a takarítás gombot.

## Műszaki adatok

Osztályozás	Adat	Paraméterek
Szerkezeti osztály	Átmérő	330 mm/1,08 ft
	Magasság	76 mm/0,25 ft
	Tiszta tömeg	3,0 kg/6,61 font
Akkumulátor	Feszültség	14,4 v
	Akkumulátor	2500 mAh kapacitású tölthető lítium akkumulátor
Paraméter	A portartály kapacitása	600 ml
	A töltés típusa	Automatikus töltés / Kézi töltés
	Takarítási üzemmódok	Auto/ Single / Edge / Spot
	Az elsődleges töltési idő	Kb. 5 óra
	Működési idő	Kb. 100 perc
A porszívó üzemi feszültsége (v)	Névleges teljesítmény (W)	28 W
	Porszívó feszültsége (v)	14,4 v

\* A folyamatos termékfejlesztés miatt ez az információ változhat, és cégünk fenntartja a jogot az információk frissítésére.

## HIBAELHÁRÍTÁS

Először olvassa el a „FAQ - gyakori kérdések” részt a [www.evolveo.com](http://www.evolveo.com) oldalon, vagy vegye fel a kapcsolatot az EVOLVEO műszaki tanácsadó részlegével.

## MŰSZAKI TÁMOGATÁS

[www.evolveo.com/hu/tamogatas](http://www.evolveo.com/hu/tamogatas)

**A jótállás NEM VONATKOZIK az alábbiakra:**

**a készülék rendeltetésétől eltérő célokra történő használata,**

- a felhasználói útmutatóban ismertetett „Fontos biztonsági utasítások” be nem tartása,
- nem megfelelő használat által okozott elektromos vagy mechanikus sérülések,
- természeti jelenségek, pl. tűz, víz, statikus elektromosság, túlfeszültség stb. okozta sérülések,
- nem szakképzett személy által végzett javítások okozta károk
- olvashatatlan sorozatszám,
- az akkumulátor kapacitásának csökkenése 6 hónapot meghaladó használat után (6 hónap a garancia az akkumulátor üzemidejére).



### **Megsemmisítés**

Az áthúzott szemétkosár jelzés a terméken, a mellékelt dokumentációban vagy a csomagoláson azt jelenti, hogy az Európai Unió tagállamaiban minden elektromos és elektronikus berendezést, elemet és akkumulátort élettartama lejárta után szelektíven kell megsemmisíteni. Ne dobja ezeket a termékeket a vegyes háztartási hulladék közé.



### **MEGFELELŐSÉGI NYILATKOZAT**

Az ABACUS Electric, s.r.o. vállalat ezúton kijelenti, hogy az EVOLVEO RoboTrex H9 termék megfelel az adott készüléktípusra vonatkozó szabványoknak és előírásoknak.

A Megfelelőségi nyilatkozat teljes szövege megtalálható a <ftp://ftp.evolveo.com/ce> oldalon

Copyright © Abacus Electric, s.r.o.

[www.evolveo.com](http://www.evolveo.com)

[www.facebook.com/EvolveoCZ](https://www.facebook.com/EvolveoCZ)

Minden jog fenntartva.

A termék szerkezete és jellemzői előzetes figyelmeztetés nélkül változhatnak.