

EVOLVEO

RoboTrex H9

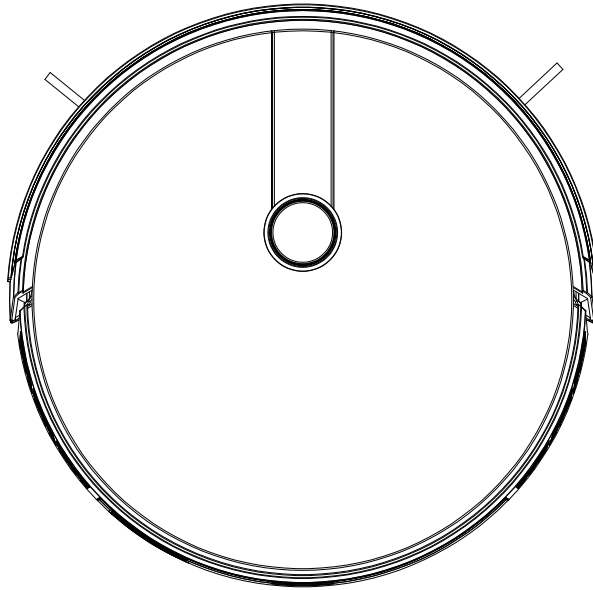

www.evolveo.com

Gentile cliente,

siamo lieti per la Sua scelta del prodotto EVOLVEO RoboTrex H9. Siamo convinti che il prodotto da Lei scelto soddisferà tutte le Sue aspettative.

Prima di avviare il robot aspirapolvere leggere attentamente tutte le regole di sicurezza che sono da rispettare.



SIMBOLI DI AVVERTENZA UTILIZZATI

Questo è il simbolo di avvertenza (ai fini di sicurezza). Questo simbolo mette in evidenza gli eventuali pericoli che potrebbero causare i danni sulla salute o sui beni, o addirittura la morte.

- Questo prodotto può essere utilizzato dai bambini d'età superiore a 8 anni e dalle persone con abilità fisiche e mentali ridotte oppure senza dovuta esperienza e/o conoscenze necessarie solo se sorvegliate o solo dopo che sono state istruite sull'utilizzo sicuro dell'apparecchio e sono consapevoli di eventuali pericoli.
- E' vietato ai bambini di giocare con l'apparecchio.
- La pulizia e la manutenzione a carico dell'utente non può essere effettuata dai bambini a meno che esse non siano sorvegliate.
- L'apparecchio può essere utilizzato solo con l'alimentatore in dotazione.
- Per fini di ricarica utilizzare solo l'alimentatore rimovibile fornito insieme con l'apparecchio.
- Alla fine della vita utile del prodotto, prima di smaltirlo rimuovere la batteria dall'apparecchio. Per togliere la batteria dall'apparecchio svitare le viti in basso ed estrarre la batteria staccando il giunto rapido.
- Le batterie usate dovrebbero essere chiuse nel sacchetto di plastica chiuso e smaltite in modo sicuro nel rispetto delle leggi ambientali locali in vigore.
- Il cavo esterno flessibile oppure il cavo di alimentatore non sono sostituibili; qualora uno di questi cavi risulti danneggiato, l'unità di ricarica non può più essere utilizzata e deve essere smaltita.
- L'apparecchio è destinato solo ed esclusivamente all'uso interno.
- Non permettere che l'apparecchio sia utilizzato come giocatolo. Non sedere ne appoggiare piedi sull'aspirapolvere. I bambini piccoli e gli animali devono stare lontani dalla portata dell'apparecchio quando lavora.
- Custodire ed utilizzare l'apparecchio solo alle temperature dell'ambiente.
- Pulire l'apparecchio con un panno inumidito nell'acqua pulita.

- Non aspirare mozziconi, fiammiferi e altre sostanze infiammabili che potrebbero danneggiare l'apparecchio.
- Non aspirare prodotti candeggianti, vernici, sostanze chimiche o altri liquidi sparsi che potrebbero danneggiare l'apparecchio.
- Prima di utilizzare l'apparecchio eliminare dal pavimento tutti gli oggetti che potrebbero compromettere la pulizia effettiva (carte, vestiti). Rimuovere dal pavimento le corde delle persiane e delle tende, sgombrare i cavi e gli oggetti fragili. Se l'apparecchio passando sopra un cavo e/o una corda l'aggancia, c'è il rischio che lo trascini con sé.
- Se la stanza che deve essere pulita ha un balcone, dovrebbe essere utilizzata una barriera meccanica che prevenga l'accesso dell'apparecchio sul balcone.
- Non appoggiare nulla sull'apparecchio.
- Tenere presente che l'apparecchio è semovente. Prestare maggiore attenzione a muoversi nell'area nella quale lavora l'apparecchio per non mettere il piede sopra.
- Non utilizzare l'apparecchio nelle zone dove sul pavimento sono allestite le prese elettriche.
- Non lasciare scoperta la parte elettronica di questo apparecchio, la sua batteria, né la base di ricarica. All'interno non si trovano alcune parti che l'utente possa riparare da solo.
- Non utilizzare l'apparecchio sui pavimenti in fase di costruzione, trattati con la cera o ruvidi. Si corre il rischio di danneggiamento sia del pavimento che dell'apparecchio stesso.

Utilizzare l'apparecchio solo sui pavimenti rigidi oppure sui tappeti con pelo corto.

- L'apparecchio è stato progettato in modo da non creare i graffi sui pavimenti. Si consiglia comunque di provare l'apparecchio su una superficie circoscritta di una stanza da pulire per assicurarsi che l'apparecchio non graffi il pavimento.

Contenuto

Parti del prodotto / Contenuto della confezione	3
Parti del prodotto / Descrizione dell'aspirapolvere.....	4
Utilizzo dell'aspirapolvere / Preparazione	6
Controllo dell'aspirapolvere / Ricarica	7
Controllo dell'aspirapolvere / Accendere / Spegner.....	8
Controllo dell'aspirapolvere / Attivazione regime pausa, Risveglio	8
Utilizzo dell'aspirapolvere / Regime di pulizia	9
Nastro distanziatore	11
Timer pulizia	11
Pulizia e manutenzione	12
Risoluzione dei problemi	16
Parametri tecnici	17
Descrizione dei suoni	18

Parti del prodotto / Contenuto della confezione

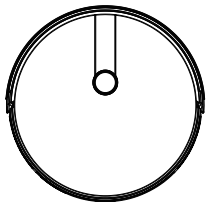

Robot aspirapolvere

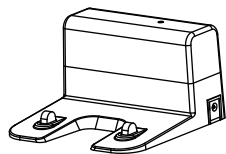

Base di ricarica

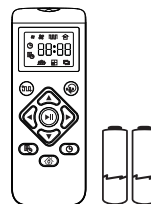

Telecomando (con n.2 batterie)

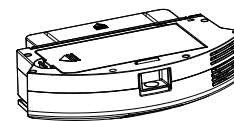

Contenitore raccogliipolvere

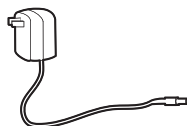

Adattatore di rete

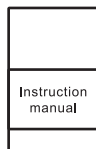

Manuale



Pennello per pulire

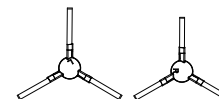

N. 4 spazzole laterali

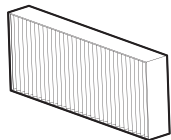

N. 2 filtri HEPA

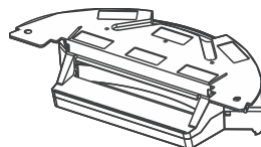

Contenitore per l'acqua

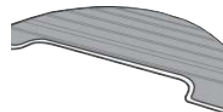

N. 2 mop in microfibra

Parti del prodotto / Descrizione dell'aspirapolvere

Parte superiore

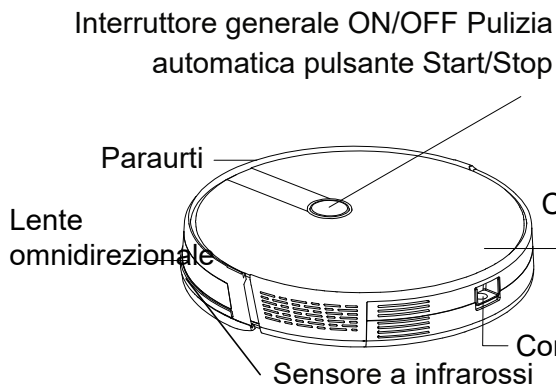

Parte inferiore

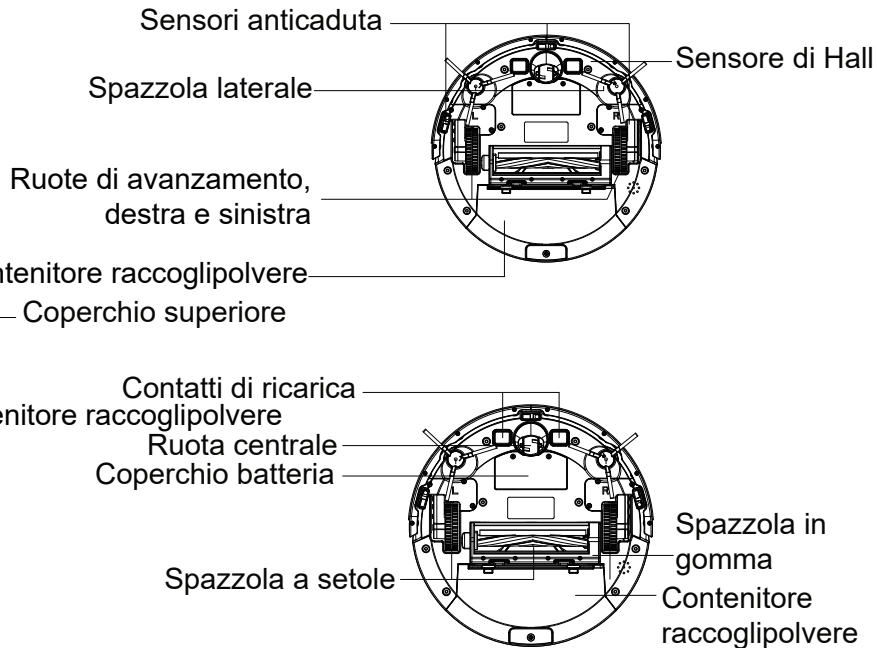

Contenitore raccogli-polvere

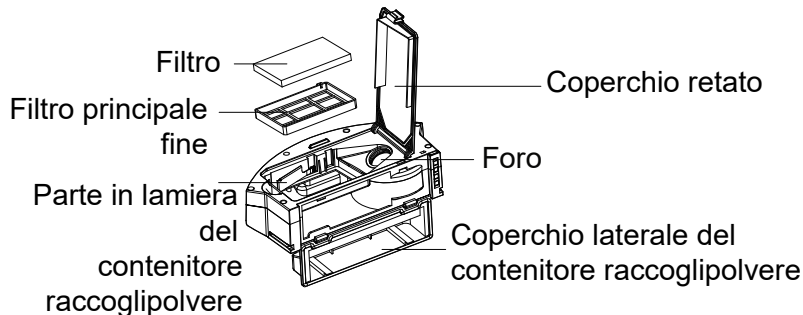

Base di ricarica

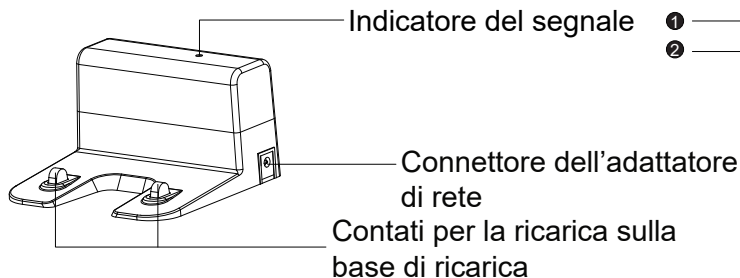

Telecomando

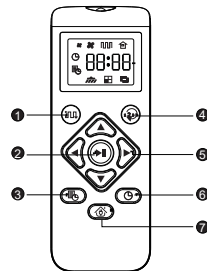

- 1 Avviare la pulizia automatica
Impostare il livello di potenza di aspirazione nel regime di pulizia automatica
- 2 Avviare la pulizia automatica
Fermare la pulizia
- 3 Timer di Pulizia automatica
- 4 Cambio di modalità funzionamento:
Regime Spot (pulizia mirata)
Regime Single (pulizia di unica stanza)
Regime Edge (pulizia angoli)
- 5 Controllo manuale della direzione pulizia Impostare ora e minuti
- 6 Impostare tempo
- 7 Ritorno alla base di ricarica

Display

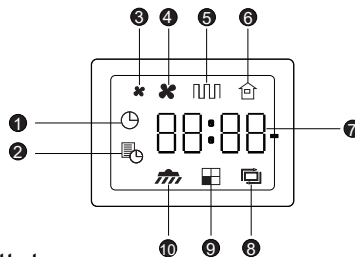

- 1 Timer Setting (impostazione timer)
- 2 Timer di pulizia
- 3 Potenza di aspirazione standard
- 4 Potenza di aspirazione forte
- 5 Regime di Pulizia automatica
- 6 Ritorno alla base di ricarica
- 7 Orologio
- 8 Regime Edge (Pulizia perimetrale)
- 9 Regime Single (pulizia di unicastanza)
- 10 Regime Spot (Pulizia mirata)



Prima di utilizzare il telecomando inserire dentro due batterie tipo AAA. Assicurarsi che le estremità positive e negative sono messe in senso corretto come indicato nel vano per le batterie.

Utilizzo dell'aspirapolvere / Preparazione

Consigli importanti prima dell'uso dell'apparecchio

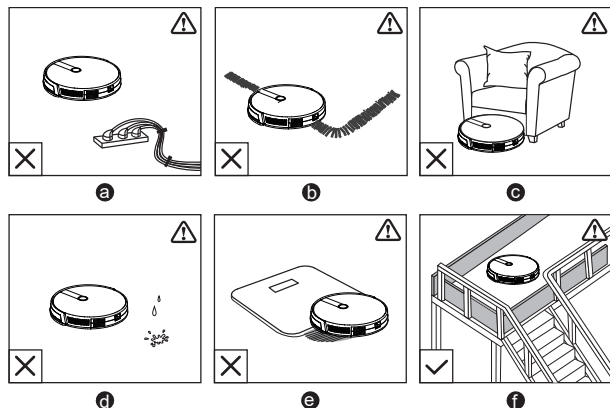

- ⓐ Eliminare i cavi di alimentazione e i piccoli oggetti dal pavimento per evitare che si avvolgano sulle spazzole del robot aspirapolvere. Per sistemare tutti i tipi di cavi possono essere utilizzati gli appositi nastri in dotazione.
- ⓑ Infilare la frangitura sui bordi dei tappeti sotto i tappeti stessi per non farli avvolgere sulle spazzole del robot aspirapolvere. Evitare di pulire i tappeti molto scuri e con pelo lungo oppure i tappeti di spessore superiore a 26 mm, perché potrebbero causare il guasto del robot aspirapolvere.
- ⓒ Mantenere il robot aspirapolvere lontano dagli oggetti di altezza inferiore a 73 mm per prevenire che l'aspiratore si blocchi. Nel caso di necessità utilizzare una barriera meccanica per prevenire l'accesso alle zone problematiche.
- ⓓ Custodire il robot aspirapolvere negli ambienti asciutti.
- ⓔ Il robot aspirapolvere può salire sugli oggetti che sono di altezza inferiore ai 16 mm. Se possibile, eliminare tali oggetti.
- ⓕ I sensori anticaduta prevengono la caduta dell'apparecchio dalle scale e dalle pendenze ripide. Il funzionamento dei sensori può essere compromesso sui pavimenti molto sporchi e/osui pavimenti lucidi/scuri.



Posizionare le barriere meccaniche davanti ai camini e davanti alle zone dove l'apparecchio potrebbe subire i danni.

Prima di utilizzare il robot aspirapolvere eliminare il nastro protettivo.

- ① Eliminare gli elementi distanziatori

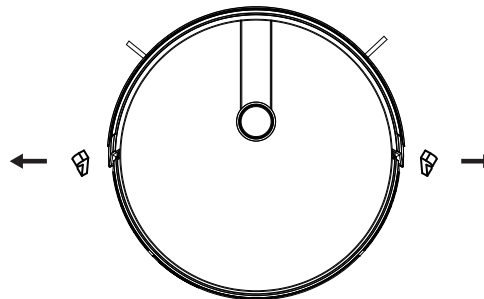

- ② Prima di utilizzare l'apparecchio montare le spazzole laterali.

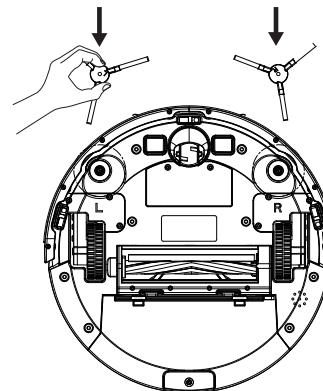

- 3 Posizionare la base di ricarica vicino alla parete su una superficie solida e piana.

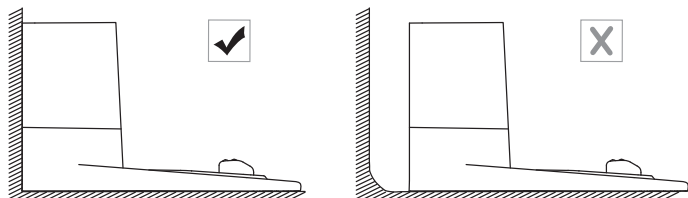

- 5 Inserire il connettore dell'adattatore di rete nel rispettivo foro sulla base di ricarica e successivamente collegare l'adattatore di rete alla presa.

- Quando la base di ricarica è accesa, il diodo LED sopra la base stessa è acceso di colore VERDE

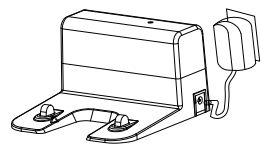

Posizionare la base di ricarica in un posto facilmente accessibile. Si consiglia di accostare la base di ricarica al muro e su una superficie solida e dura, mai su un tappeto.

- Lasciare la base di ricarica sempre connessa alla rete, altrimenti il robot aspirapolvere non riesce a trovarla e non potrà effettuare la ricarica automatica.

Ricarica dell'aspirapolvere

- Il robot aspirapolvere monta la batteria ricaricabile che deve essere completamente ricaricata prima del primo uso.
- Alla fine del regime di pulizia oppure quando durante il lavoro l'apparecchio rileva il basso livello di ricarica della batteria, l'apparecchio stesso si avvia verso la base di ricarica per effettuare la ricarica della batteria.

Metodo 1:

- Interfaciare l'aspirapolvere con la base di ricarica infilando i connettori di ricarica dell'aspirapolvere sui connettori di ricarica sulla base di ricarica.

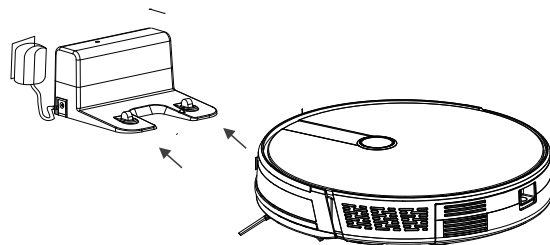

- 4 Eliminare tutti gli oggetti in distanza di 1 mt da entrambi i lati della base di ricarica e in distanza di 2 mt davanti alla stessa.

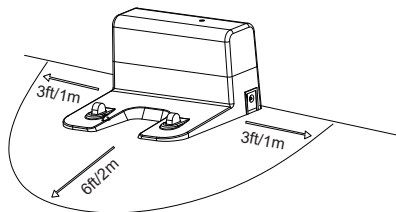

Metodo 2:

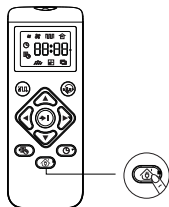

- Per far tornare l'aspirapolvere alla base di ricarica premere  sul telecomando





Start / Stop / Risveglio

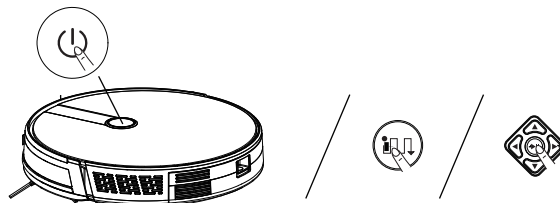

Prima di procedere all'uso dell'apparecchio assicurarsi che l'interruttore generale si trovi nella posizione ON.

1. Premere il pulsante  sul robot aspirapolvere oppure il pulsante sul telecomando,   l'aspirapolvere avvia la pulizia automatica



2. Il robot aspirapolvere si spegne completamente premendo il pulsante  sul corpo dell'apparecchio o sul telecomando .

Accendere e Spegnerre

Accendere: Tenere premuto il pulsante  sull'apparecchio sino a che non si accende la spia di controllo e non si sente il „suono di benvenuto“

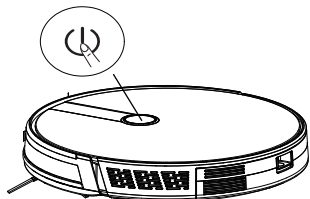

Spegnerre: Tenere premuto il pulsante  sull'apparecchio sino a che la spia di controllo non si spegne.



Nel caso di fermo prolungato dell'aspirapolvere mettere l'interruttore generale nella posizione Off. Per avere la lunga vita utile della batteria caricarla almeno una volta in 6 mesi

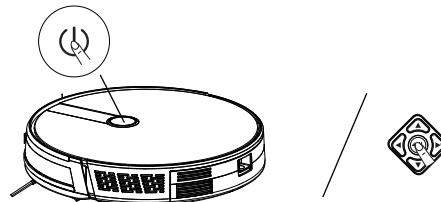

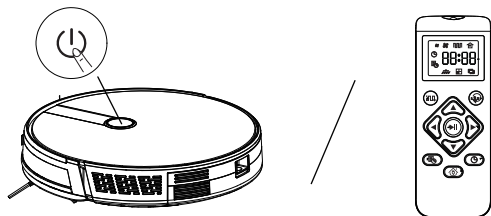

3. Il robot si risveglia dal regime di standby premendo il pulsante  sul corpo dell'apparecchio o un pulsante qualsiasi sul telecomando.



Se l'apparecchio non riceve alcun comando per 10 minuti, passa automaticamente nel regime di standby (tutte le luci sull'aspirapolvere si spengono).

1. Selezionare il regime di pulizia

Regime di pulizia automatica

- Il robot aspirapolvere pulisce la stanza automaticamente e da solo stabilisce il modo più effettivo di pulizia. Si tratta di regime di pulizia più utilizzato.
- Premendo il pulsante  sull'apparecchio o  /  sul telecomando l'aspirapolvere avvia la pulizia automatica.

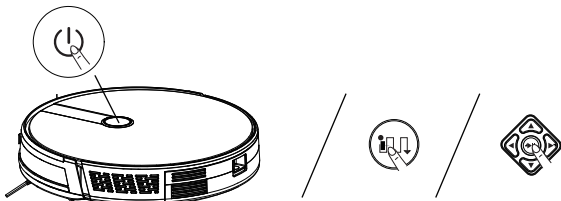

- alla fine della pulizia oppure quando durante il lavoro l'apparecchio rileva il basso livello di ricarica della batteria, l'apparecchio stesso si avvia automaticamente verso la base di ricarica per effettuare la ricarica della batteria.
- nell'impostazione base, con interruttore nella posizione ON, l'aspirapolvere passa nel regime di pulizia automatica.

- Ripremendo ripetutamente il pulsante  sul telecomando s'imposta il livello della potenza di aspirazione.

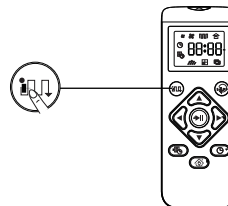

- Regolare la potenza di aspirazione per garantire la massima efficienza della pulizia.
E' una soluzione ideale per la pulizia dei tappeti di grosso spessore e delle impurità non eliminabili con la scopa, si riduce il tempo di pulizia, ma aumenta il livello sonoro.



- Questa funzione è attiva solo nel regime di pulizia automatica.

2. Pulizia mirata (Spot)

- Il robot aspirapolvere rimane più tempo sul posto indicato come più sporco. La tale pulizia è idonea per le superfici considerate più sporche oppure per le superfici con la sporcizia locale (per esempio le impurità cosparse). Il robot comincia a pulire muovendosi in spirale di diametro circa 5 piedi.
- Premere ripetutamente il pulsante  sul telecomando sino a che sul display non si visualizza l'icona del regime Spot

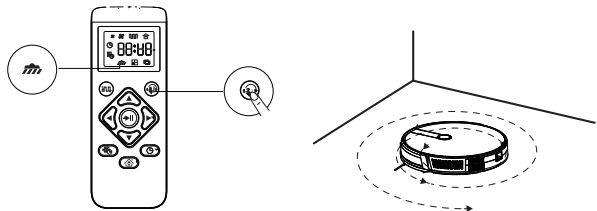

3. Pulizia angoli (Edge)

- Il robot aspirapolvere ridurrà la propria velocità quando rileva la vicinanza di una parete. In questo regime il robot aspirapolvere effettuerà la pulizia lungo le pareti della stanza oppure lungo i bordi dei mobili e pulirà bene gli angoli. Una volta terminata la pulizia, l'aspirapolvere torna alla base di ricarica.
- Premere ripetutamente il pulsante  sul telecomando sino a che sul display non si visualizza l'icona del regime Edge

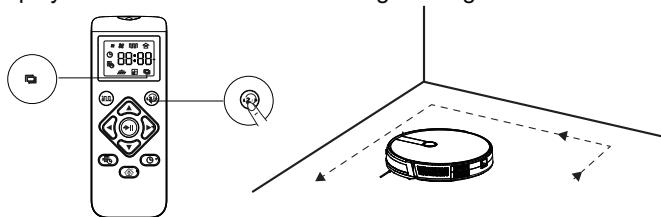

4. Regime Single (pulizia di unica stanza)

- Questo regime è da scegliere qualora sia da pulire unica stanza. Per far stare l'aspirapolvere in unica stanza chiudere tutte le porte per le quali l'apparecchio potrebbe uscire. Il robot aspirapolvere pulisce anche gli angoli prima di terminare la pulizia.
- Premere ripetutamente il pulsante  sul telecomando sino a che sul display non si visualizza l'icona del regime Single room

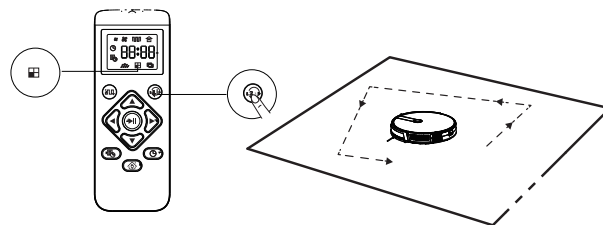

5. Pulizia manuale

- Con i pulsanti di direzione sul telecomando l'aspirapolvere può essere orientato verso una zona concreta.

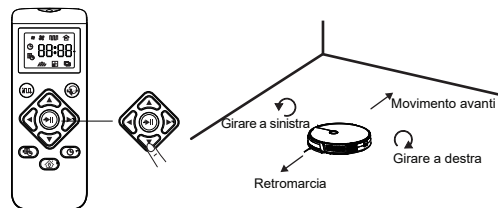

Utilizzo del nastro distanziatore - (OPTIONAL)

Con l'aiuto del nastro distanziatore è possibile tenere l'aspirapolvere lontano da una zona qualsiasi, l'aspirapolvere riconosce il nastro distanziatore e non entra nella zona proibita.

1. Definire la zona o l'oggetto dove non si vuole far entrare l'aspirapolvere.
2. Se necessario, utilizzare i forbici per accorciare la lunghezza del nastro distanziatore. Prima di tagliare il nastro assicurarsi che la lunghezza tagliata è quella giusta.

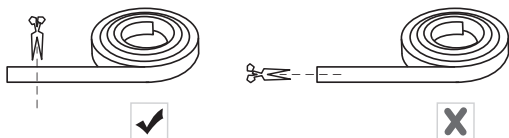

3. Fissare il nastro distanziatore sul pavimento. Assicurarsi che il nastro sia posizionato sul pavimento o sotto il tappeto.

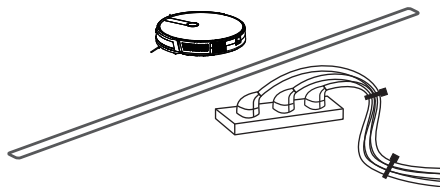

- Se il nastro distanziatore si stacca, toglierlo e fissarlo di nuovo con aiuto del nastro adesivo. Nel caso contrario il nastro distanziatore non funzionerà correttamente.
- Assicurarsi che il nastro distanziatore sia posizionato sul pavimento dove l'aspirapolvere sta effettuando la pulizia.
- Se utilizzato il nastro adesivo, attenzione a non danneggiare il pavimento. Si sconsiglia di utilizzare il nastro sui tappeti.
- Mantenere il nastro distanziatore a distanza sufficiente dagli oggetti che producono il calore eccessivo.

Impostazione del tempo e Timer di pulizia

Impostazione del tempo



- Prima di impostare il timer di pulizia assicurarsi di aver impostato correttamente l'ora locale.
- Assicurarsi che l'interruttore generale si trova nella posizione ON.

1. Premere sul telecomando . Sul display lampeggerà il tempo da impostare
2. Premere per impostare "ore" e "minuti"
3. Premere per salvare l'impostazione effettuata.



1



2



3

Impostazione del Timer di pulizia

- Mediante il timer di pulizia può essere impostato lo start rinviato
- dell'aspirapolvere. Per annullare lo start rinviato dell'aspirapolvere premere e tenere premuto per 3 secondi

1. Premere sul telecomando . Sul display lampeggerà il tempo da impostare
2. Premere per impostare "ore" e "minuti"
3. Premere per salvare l'impostazione effettuata.



1



2



3

Pulizia e manutenzione

Per ottenere la resa migliore seguire le seguenti istruzioni e pulire regolarmente l'aspirapolvere. La frequenza di pulizia /cambio dipende dalla frequenza di uso dell'aspirapolvere.

Frequenze di pulizia / cambio raccomandate:

Parti del robot	Frequenza di pulizia	Frequenza dei cambi
Filtri	Una volta alla settimana	Ogni 2 mesi
Spazzola a setole	Una volta alla settimana	Ogni 6-12 mesi
Spazzole laterali	Una volta al mese	Ogni 3-6 mesi (oppure nel caso di consumo evidente)
Spazzola in gomma	Una volta al mese	Ogni 3-6 mesi (oppure quando il nastro in gomma silicone sulla spazzola antipolvere risulta consumato)
Sensori	Una volta al mese	
Contatti di ricarica	Una volta al mese	
Ruota centrale	Una volta al mese	

Svuotare il contenitore raccogli-polvere e pulire i filtri

1. Premere il pulsante per estrarre il contenitore raccogli-polvere che si trova sul corpo dell'aspirapolvere ed estrarre il contenitore.

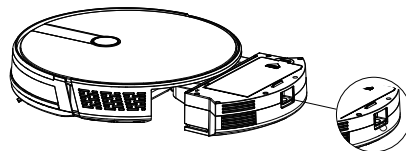

2. Aprire e svuotare il contenitore raccogli-polvere

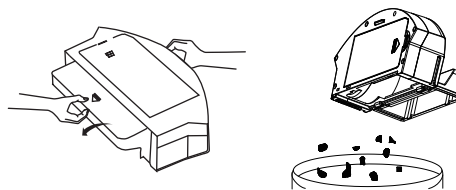

3. Rimuovere il filtro a schiuma e il filtro principale fine

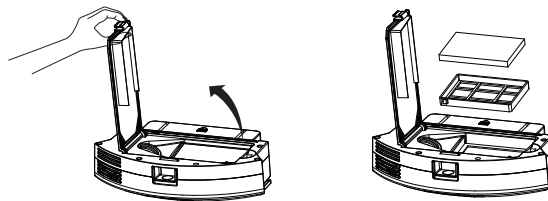

4. Pulire bene il contenitore raccogli-polvere e i filtri con l'aiuto dell'aspirapolvere o della spazzola per la pulizia.

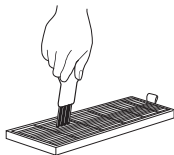

5. Per pulire il filtro principale fine utilizzare l'acqua

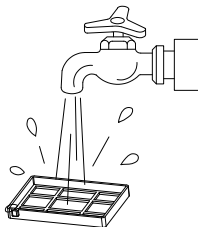

6. Il contenitore raccogli-polvere può essere pulito con un panno.

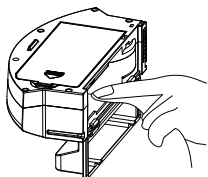

Prevenire la penetrazione dell'acqua nel ventilatore durante la pulizia del contenitore raccogli-polvere.

7. Asciugare bene il contenitore raccogli-polvere e il set dei filtri. L'aspirapolvere va custodito in un luogo asciutto.



- Si consiglia di pulire il filtro principale fine con l'acqua ogni 15-30 giorni dopo l'uso. Il filtro ha la vita utile 3 mesi.

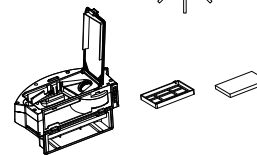

1. Prima di rimontare i filtri assicuratevi che siano ben asciutti.
2. Non esporre i filtri ai raggi di sole.

8. Rimontare tutti i filtri dentro il contenitore raccogli-polvere.

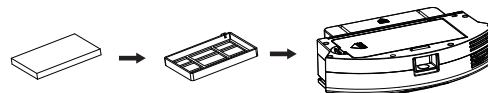

Pulire la spazzola a setole

- 1 Tirare i ganci di chiusura e schiudere il coperchio della spazzola come mostrato sulla figura.
- 2 Alzare la spazzola a setole ed estrarla.
- 3 Pulire la spazzola a setole con lo spazzolino in dotazione oppure con l'aspirapolvere.
- 4 Rimontare la spazzola a setole inserendo prima l'estremità rigida sporgente e poi chiuderla a scatto.
- 5 Chiudere a scatto il coperchio protettivo.

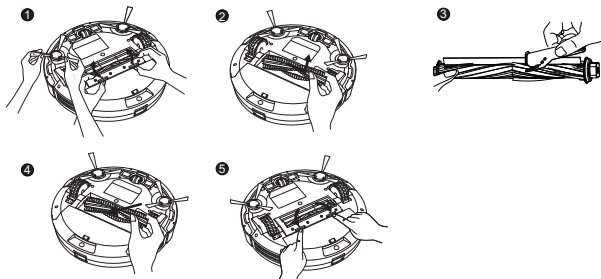

Pulire le spazzole laterali

Le impurità quali capelli possono avvolgersi facilmente sulle spazzole laterali. Non dimenticare di pulire le spazzole regolarmente.

- Cambiare le spazzole laterali.
- Rimuovere con prudenza i capelli o le corde catturate tra l'unità principale e le spazzole laterali.
- Utilizzare il panno inumidito nell'acqua calda per rimuoverla polvere dalle spazzole, oppure per raddrizzarle.

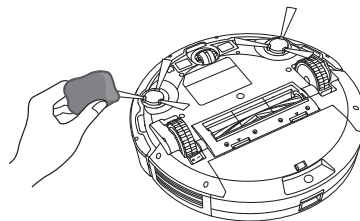

 Utilizzare le spazzole laterali solo dopo che sono completamente asciutte.

Cambiare le spazzole laterali

Dopo un certo tempo di utilizzo le spazzole laterali possono risultare piegate o danneggiate. Alla loro sostituzione procedere seguendo le istruzioni riportate in seguito.

Estrarre le vecchie spazzole laterali e montare quelle nuove.

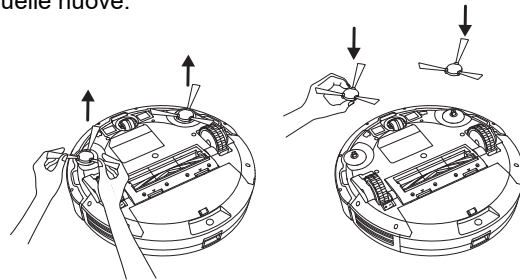

Pulire i sensori e i contatti di ricarica

Per mantenere le prestazioni ottimali dell'aspirapolvere pulire regolarmente i sensori anticaduta e i contatti di ricarica.

I sensori anticaduta e i contatti di ricarica vanno puliti con un panno asciutto o con un apposito spazzolino.



Per fare la pulizia utilizzare un panno asciutto, non utilizzare il panno umido, perché non si causino i danni dovuti all'acqua.

Pulire le ruote di avanzamento e la ruota centrale

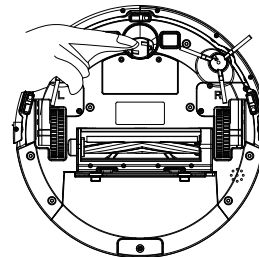

Pulire i contatti di ricarica

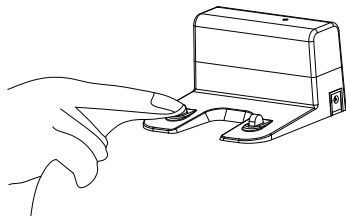

Pulire i sensori anticaduta

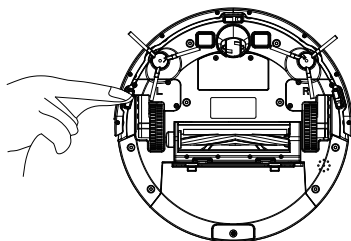

Risoluzione dei problemi

N.	Messaggio	Motivo	Soluzione
1	Errore ruote	Aspirapolvere spento	Porre il robot aspirapolvere su una superficie piana e ripremere il pulsante di pulizia.
2	Il contenitore raccogli-polvere non è inserito	Contenitore raccogli-polvere tolto e non reinserito	Rimontare il contenitore raccogli-polvere e ripremere il pulsante di pulizia.
3	Batteria fallita	Ricarica troppo veloce della batteria	Rivolgersi al centro di assistenza per effettuare il test della batteria.
4	Controllare se la ruota non è inceppata	Ruota si è inceppata	Controllare se intorno alla ruota non siano avvolti gli oggetti estranei ed eventualmente eliminarli.
5	Controllare se non si è inceppato il paraurti anteriore	Il paraurti anteriore si è inceppato	Controllare se il paraurti anteriore riesce a rimbalzare normalmente.
6	La batteria è scarica, ricaricarla	Il livello di ricarica della batteria è inferiore al 20%	L'aspirapolvere passa automaticamente nel regime di ricarica.
7	Controllare se sulla spazzola laterale non sia avvolto qualcosa o se non sia inceppata	Spazzolata eccessiva dei bordi	Controllare se sulla spazzola laterale non si sia avvolto un filo, eventualmente toglierlo.
8	Spostare l'aspirapolvere in una zona aperta.	I problemi perdurano.	Porre il robot aspirapolvere in una zona aperta e ripremere il pulsante di pulizia.

Parametri tecnici

Classifica	Dato	Parametri
Classe di costruzione	Diametro	330 mm/1,08 piedi
	Altezza	76 mm/0,25 piedi
	Peso netto	3,0 kg/6,61 libbre
Batteria	Tensione	14,4 V
	Batteria	Batteria a litio di capacità 2500 mAh
Parametro	Capacità del contenitore raccogli-polvere	600 ml
	Tipo di ricarica	Ricarica automatica / Ricarica manuale
	Regimi di pulizia	Auto/ Single / Edge / Spot
	Durata primaria di ricarica	ca 5 ore
	Durata di autonomia	ca 100 min
Tensione	Potenza nominale (W)	28 W
	di lavoro	14,4 V

Il produttore si riserva ogni diritto di riportare i cambiamenti sul prodotto al fine di suo miglioramento.

Descrizione dei suoni del robot aspirapolvere RoboTrex H9

	Suoni del robot aspirapolvere	Descrizione della funzione IT
1	"MUTE"	Abbassare volume
3	Welcome to use sweeping robot.	Benvenuto all'uso del robot.
4	Smart cleaning mode.	Pulizia automatica, si veda la pagina 9 punto 1
5	Single room cleaning mode.	Pulizia di unica stanza, si veda la pagina 10 punto 4
6	Fixed point cleaning mode.	Pulizia di una certa zona limitata, si veda la pagina 10 punto 2
7	Border cleaning mode.	Pulizia degli angoli, si veda la pagina 10 punto 3
5	Recharging mode.	Regime di ricarica.
9	Charging starts.	Parte la ricarica.
10	Charging completed.	Ricarica completata.
11	Connecting network.	Connessione alla rete.
12	Network connection succeeded.	La connessione rete riuscita.
13	Network connection failed.	La connessione rete non riuscita.
14	Low battery, please charge this robot.	Livello di ricarica della batteria molto bassa, procedere alla ricarica
15	Battery no function.	Batteria non funziona.
16	The wheels leave the ground	Le ruote si alzano dalla terra
17	Wheels are jammed.	Le ruote sono bloccate.
18	Edge brush istwined or jammed.	La spazzola bordi è storta o bloccata.
19	Rollerbrush is jammed.	La spazzola a rullo è bloccata.
20	Abnormal operation of the fan	Il ventilatore lavora in modo eccessivo
21	Front collision plate is jammed.	La piastra anteriore di collisione risulta bloccata.
22	Please moving this machine to an open area.	Spostare il robot in una zona aperta.
23	Dust Container isn't ista 1 led.	Il contenitore raccogli-polvere non è inserito
24	Mopping mode.	Regime di pulizia umida
25	Cancelingyour appointed cleaning.	Cancellazione della pulizia impostata.
26	Cleaning appointment setting.	Impostazione della pulizia.
27	Cleaning appointment set successful.	Impostazione avvenuta con successo.
28	Clock setting	Impostazione orologio
29	Clock set successfully	Impostazione dell'ora avvenuta con successo
30	Machine failure, please contact the after-sales Service.	Guasto del robot, rivolgersi al centro di assistenza post vendita.
31	Clean work completed.	La pulizia è stata completata
32	Brute force mode	Modalità di alta potenza
33	Quietmode	Regime silenzioso
34	The watertank has been installed.	E' stato montato il contenitore per l'acqua.
35	The watertank has been removed.	Il contenitore per l'acqua è stato rimosso.
36	Entering the engineering test mode.	Avvio del regime di prova.

RISOLUZIONE DI DIFFICOLTÀ

Prima consultare “FAQ - le domande più frequenti” sul sito: www.evolveo.com/cz/robotrex-h9. Oppure rivolgersi al supporto tecnico EVOLVEO

SUPPORTO TECNICO.

www.evolveo.com/cz/podpora

La garanzia NON VIENE RICONOSCIUTA nei seguenti casi:

- l'uso dell'apparecchio per altri fini diversi da quelli ai quali è stato progettato,
- mancato rispetto delle “Importanti istruzioni di sicurezza” riportate nel Manuale d'uso,
- danneggiamento elettrico o meccanico causato dall'uso inadatto dell'apparecchio,
- danni causati dalle calamità naturali quali fuoco, acqua, energia statica, sovratensione etc.,
- i danni causati dalle riparazioni eseguite da persone non qualificate,
- numero di serie illeggibile,
- capacità della batteria ridotta dopo 6 mesi di uso (6 mesi di garanzia per la capacità della batteria).



Smaltimento

Il simbolo del container barrato sul prodotto, nella documentazione allegata o sugli imballi significa che negli Stati Membri dell'Unione Europea tutti i dispositivi elettrici e elettronici, le batterie e gli accumulatori dopo la loro vita devono essere liquidati separatamente nell'ambito di raccolta differenziata. Non buttare questi prodotti nei rifiuti urbani.



DICHIARAZIONE DI CONFORMITÀ

Sin d'ora la società ABACUS Electric, s.r.o. dichiara che il prodotto EVOLVEO RoboTrex H9 rispetta tutti i requisiti previsti dalle normative e disposizioni regolanti il rispettivo tipo dell'apparecchio.

Il testo completo della Dichiarazione di conformità è reperibile sul sito <ftp://ftp.evolveo.com/ce>

Copyright © Abacus Electric, s.r.o.

www.evolveo.com

www.facebook.com/EvolveoCZ

Tutti i diritti sono riservati.

La struttura e la specificazione tecnica del prodotto possono variare senza preavviso.