

EVOLVEO

RoboTrex H9

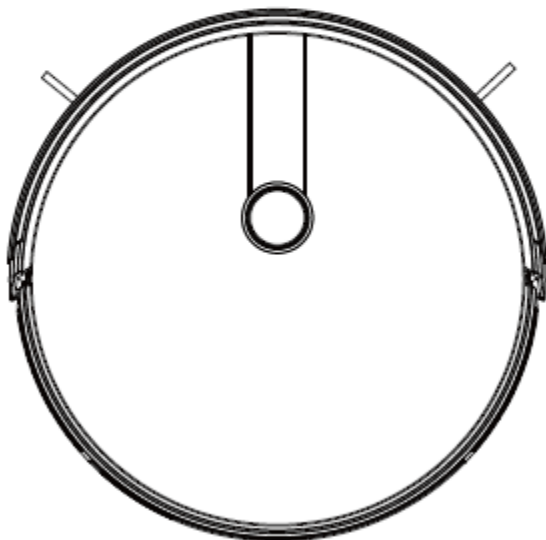

www.evolveo.com

RO

Stimate client,

Vă mulțumim că ați ales să achiziționați produsul EVOLVEO RoboTrex H9. Suntem absolut convinși că veți avea parte de multă distracție și bucurie.

Vă rugăm ca înainte de a utiliza aspiratorul robot, să citiți cu atenție regulile de securitate și să respectați toate normele de securitate uzuale specifice utilizării unui aspirator robot.



SIMBOL DE AVERTIZARE

Acesta este de simbol de avertizare, care vă atrage atenția asupra existenței unor potențiale pericole, care pot conduce la daune materiale și/sau la vătămări corporale grave sau chiar mortale.







- Acest produs poate fi utilizat de copii cu vârsta de minim 8 ani și de persoane cu capacități fizice, senzoriale sau mentale reduse sau lipsite de experiență și cunoștințe, numai dacă sunt supravegheate sau li s-au prezentat instrucțiunile privind utilizarea în siguranță a acestui produs și au înțeles pericolele existente.
- Copiii trebuie supravegheați pentru a se asigura că nu se joacă cu acest produs.
- Curățarea și întreținerea nu trebuie efectuate de către copii, fără supravegherea adulților.
- Acest produs poate fi utilizat numai cu sursa de alimentare furnizată.
- În scopul reîncărcării bateriei, utilizați numai unitatea de alimentare detașabilă, livrată cu acest produs.
- Bateria trebuie scoasă din produs înainte de eliminarea produsului. Pentru a scoate bateria de pe produs, scoateți mai întâi șuruburile din partea de jos, apoi scoateți bateria desfăcând conectorul rapid.
- Bateria uzată trebuie introdusă într-o pungă de plastic sigilată și trebuie evacuată în siguranță, în conformitate cu reglementările locale de protecția mediului.
- Cablul sau cordonul flexibil extern al unității de alimentare nu poate fi înlocuit; în cazul în care cablul este deteriorat, unitatea de alimentare trebuie eliminată.
- Acest produs este destinat numai utilizării în spații de interior.
- Acest produs nu este o jucărie. Nu vă așezați și nu stați în picioare pe acest produs. Copiii mici și animalele de companie trebuie supravegheate atunci când acest produs este în funcțiune.
- Păstrați și utilizați acest produs numai în medii aflate la temperatura camerei.
- Curățați produsul numai cu o cârpă umezită cu apă.
- Nu folosiți acest produs pentru a aspira ceva care arde sau care scoate fum.

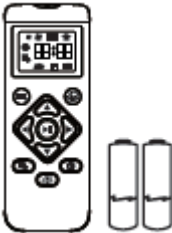

- Nu folosiți acest produs pentru a aspira scurgeri de înălbitor, de vopsea, de substanțe chimice sau orice umed.
- Înainte de a utiliza acest produs, ridicați de pe jos toate obiectele, cum ar fi hainele și bucățile de hârtie. Ridicați cablurile pentru jaluzele sau perdelele și îndepărtați cablurile de putere și obiectele fragile. Dacă acest produs trece peste un cablu de alimentare și îl agață, este posibil să tragă obiectul la care este legat respectivul cablu și acela să cadă și să se deterioreze.
- În situațiile în care încăperea care urmează să fie curățată are un balcon, ar trebui să se utilizeze o barieră fizică pentru a împiedica accesul produsului pe balcon și pentru a asigura o funcționare sigură.
- Nu așezați nimic deasupra acestui produs.
 - Fiți conștienți că acest produs se mișcă de unul singur. Aveți grijă atunci când mergeți în zona în care funcționează acest produs pentru a evita să îl călcați din neatenție.
 - Nu folosiți acest produs în zone cu prize electrice expuse pe podea.
 - Nu desfaceți și nu încercați să interveniți la partea electronică a acestui produs, la baterie sau la stația de încărcare integrată. În interiorul produsului nu există piese care pot fi reparate de utilizator.
 - Nu folosiți acest produs pe o podea nefinisată, neîncheiată, cerată sau brută. Aceasta ar putea duce la deteriorarea podelei și a acestui produs. Folosiți produsul numai pe suprafețele dure de pardoseală sau pe un covor cu fir scurt.
 - Acest produs a fost proiectat pentru a fi folosit pe podele fără a le zgâria. Vă recomandăm ca înainte de curățarea întregii încăperi, să testați acest produs pe o zonă mică a încăperii care urmează să fie curățată, pentru a vă asigura că produsul nu provoacă zgârieturi.

Cuprins

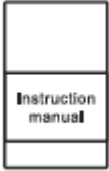
Componența produsului / Conținutul pachetului	
Componența produsului / Denumirea pieselor componente	
Utilizarea produsului / Pregătirea	
Utilizarea produsului / Încărcarea robotului	
Utilizarea produsului / Pornire / Opre	
Utilizarea produsului / Întreruperea și reluarea funcționării	
Utilizarea produsului / Selectarea unui mod de curățare	
Folosirea benzii de delimitare a unui perimetru	
Setarea unui procedeu de curățenie programată	
Curățarea și întreținerea produsului	
Depanarea	
Parametri produsului	

Componența produsului / Conținutul pachetului

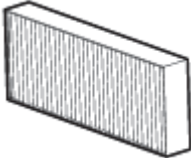
			
Robotul	Stația de încărcare	Telecomanda (cu 2 baterii)	Compartimentul de praf
			
Adaptorul de alimentare electrică	Manualul de instrucțiuni	Peria de curățare	Periile laterale * 4

			
Filtru HEPA * 2	Rezervorul de apă	Mop * 2	

Componența produsului / Denumirea pieselor componente

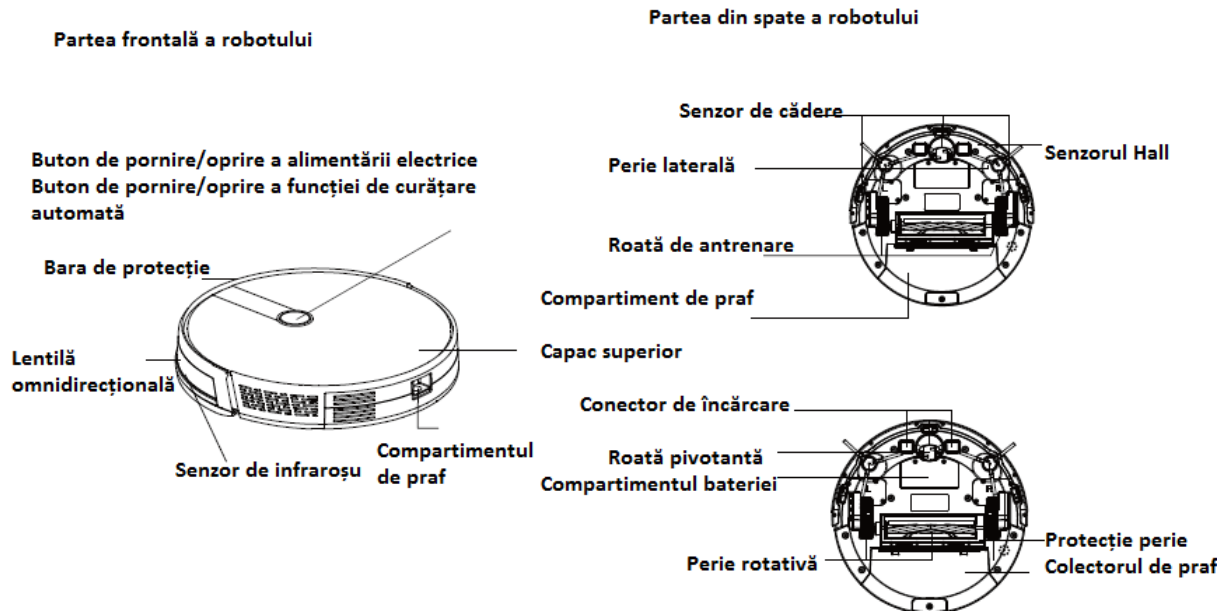

Compartimentul de colectare a prafului

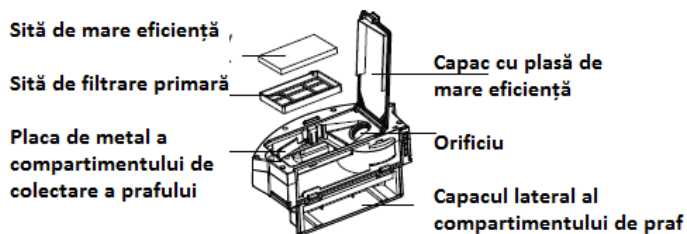

STAȚIA DE ÎNCĂRCARE

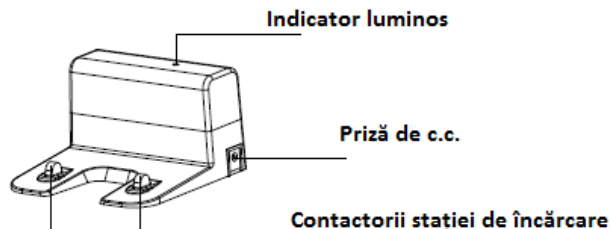

Telecomanda

1. Începere procedură de curățare automată
Reglarea puterii de aspirare în modul de utilizare de curățare automată
2. Începere procedură de curățare automată
Oprire procedură de curățare
3. Programarea orei de începere a programului de curățare automată

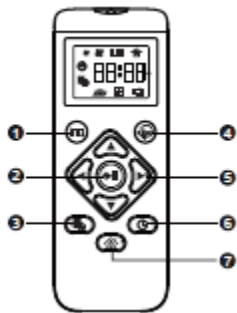

4. Comutarea între diferitele moduri de utilizare
 Mod de curățare spiralată a unei anumite zone
 Mod de curățare a unei singure încăperi
 Mod de curățare a perimetrului încăperii
5. Comanda manuală a direcției de curățare
 Reglarea valorii orei și minutelor
6. Setarea timpului
7. Revenirea la stația de încărcare

Afișajul telecomenzii

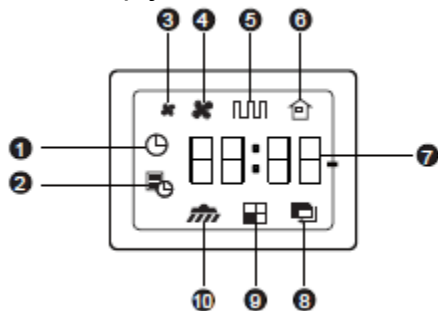

1. Setarea timpului
2. Ora curățeniei programate
3. Puterea de aspirare standard
4. Putere de aspirare mare
5. Mod de curățare automată
6. Revenire la stația de încărcare
7. Ceas
8. Mod de curățare a perimetrului
9. Mod de curățare a unei singure încăperi
10. Mod de curățare spiralată a unei anumite zone



Instalați 2 baterii AAA înainte de a utiliza telecomanda pentru prima dată. Asigurați-vă că bornele pozitiv și negativ sunt așezate cu polaritatea corectă, așa cum este marcat în compartimentul bateriei.

Utilizarea produsului / Pregătirea

Sfaturi importante înainte de utilizarea produsului

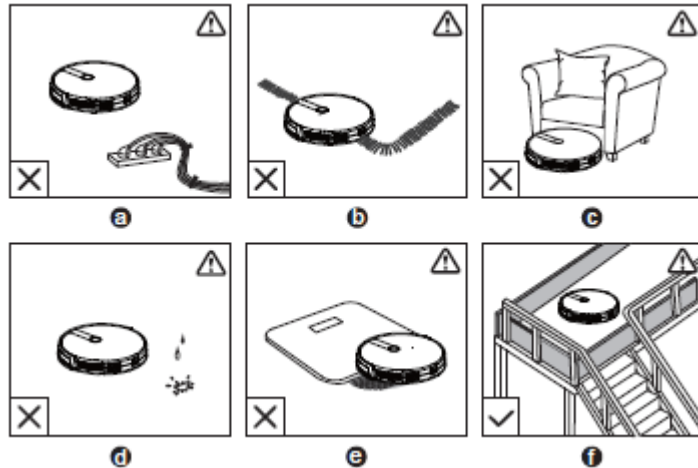

- Îndepărtați cablurile de alimentare și obiectele mici de pe podea care pot împiedica robotul. Puteți utiliza legăturile de cablu furnizate pentru a vă organiza firele și cablurile de alimentare.
- Pliăți marginile îndepărtate ale covoarelor în zona de dedesubt, pentru a preveni încurcarea robotului. Evitați curățarea covoarelor cu fir lung, de culoare închisă sau a covoarelor groase de 1,02 in / 26 mm, deoarece acestea pot cauza defectarea Robotului.
- Țineți robotul departe de spații mai mici de 2,87 in / 73 mm pentru a evita situațiile de blocare a robotului. Dacă este necesar, așezați o barieră fizică care blochează asemenea zone cu probleme.
- Feriți Robotul de zonele umede.
- Robotul poate urca pe obiectele cu o înălțime mai mică de 0,63 in / 16 mm. Înlăturați aceste obiecte dacă este posibil.
- Senzorii anti-cădere împiedică robotul să cadă pe scări și în zone abrupte. Acestea pot funcționa mai puțin eficient dacă sunt murdare sau folosite pe podele reflectorizante / foarte închise la culoare.



Plasați bariere fizice în fața șemineelor și a zonelor care pot cauza deteriorarea robotului dacă pătrunde în ele.

Înainte de utilizarea robotului îndepărtați folia de protecție de pe acesta.

- Îndepărtați protecția



2. Înainte de utilizare, instalați periile laterale.

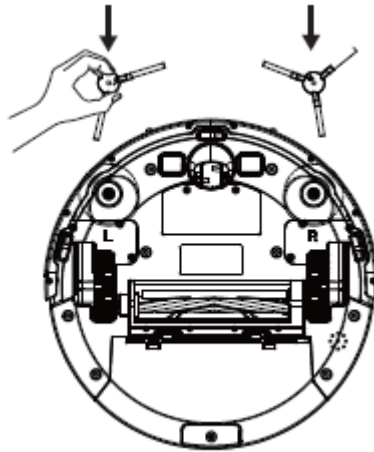

3. Așezați stația de încărcare pe o suprafață dură, orizontală, lângă perete.

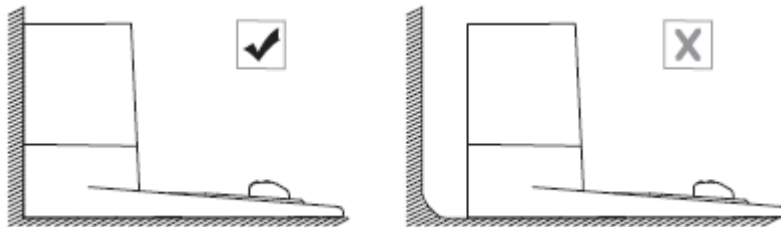

4. Îndepărtați obiectele situate la mai puțin de 3 ft / 1 m de ambele părți ale stației de încărcare și la mai puțin de 6 ft / 2 m în fața stației de încărcare.

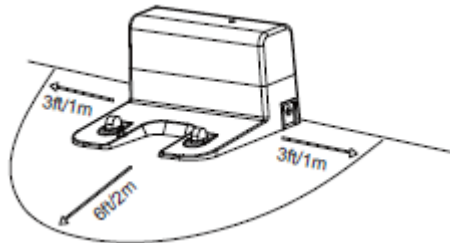

5. Conectați adaptorul de încărcare la priza de perete și conectați conectorul său de curent continuu în priza de curent continuu de pe stația de încărcare.
- Atunci când stația de încărcare este conectată la semnalul electric de alimentare de curent alternativ, indicatorul luminos de pe stația de încărcare luminează continuu în culoarea verde.

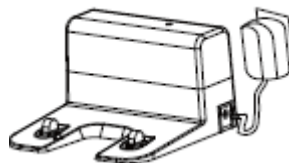

	<p>Instalați stația de încărcare într-un loc care să fie ușor accesibil pentru robot. Este recomandată amplasarea stației de încărcare lângă un perete și pe suprafață tare, mai degrabă decât pe carpete sau covoare.</p> <ul style="list-style-type: none">- Păstrați stația de încărcare conectată în mod continuu la rețeaua de alimentare în curent alternativ, întrucât în caz contrar robotul nu va reveni în mod automat la aceasta.
---	--

Încărcarea robotului

- Robotul are o baterie reîncărcabilă, preinstaltă care este necesar să fie încărcată complet înainte de utilizarea robotului.
- La finele unui ciclu de curățenie sau atunci când nivelul bateriei sale scade prea mult robotul revine la stația de încărcare.

Metoda 1:

- Atașați robotul la stația de încărcare prin alinierea contactelor de încărcare de pe robot cu cele de pe stația de încărcare.

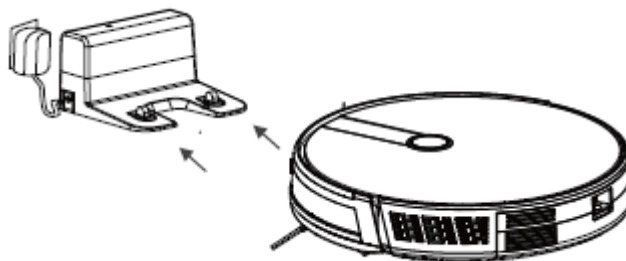

Metoda 2:

- Apăsați butonul  de pe telecomandă pentru a comanda revenirea robotului la stația de încărcare.

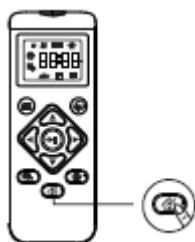

Pornirea și oprirea

Pornirea: Apăsați butonul  de pe robot până ce indicatorul luminos de pe robot se aprinde și se aude semnalul sonor de bun venit.

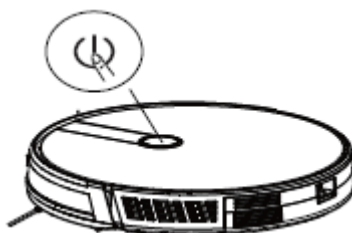

Oprirea: Apăsați butonul  de pe robot până ce indicatorul luminos de pe robot se stinge.



Oprii robotul atunci când urmează să nu mai fie utilizat o perioadă de timp mai lungă. Pentru conservarea duratei de viață a bateriei, este indicat să o reîncărcați cel puțin odată la 6 luni.



Pornire / Oprire / Ieșire din starea de așteptare





Înainte de utilizare, verificați ca robotul să fie pornit.

1. Apăsați butonul  de pe robot sau butonul  /  de pe telecomandă pentru a începe procedura de curățenie în mod automat.

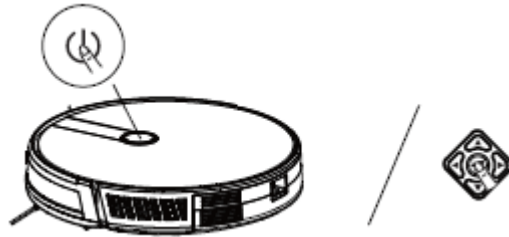

2. Pentru oprirea procedurii de curățenie apăsați butonul  de pe robot sau butonul  de pe telecomandă.





3. Apăsați butonul  de pe robot sau orice buton de pe telecomandă pentru a scoate robotul din starea de așteptare.



Dacă robotul nu este utilizat pentru o perioadă mai mare de zece minute, va intra în mod automat în modul de așteptare (toate indicatoarele luminoase de pe robot se vor stinge).

Selectarea unui mod de curățenie

1. Curățarea automată

- Robotul își optimizează rutele de curățenie prin selectarea diferitelor moduri de curățare în mod automat, până când procedura de curățenie este completă. Acesta este modul de curățenie cel mai utilizat.
- Apăsați butonul  de pe robot sau butonul  /  de pe telecomandă pentru a începe procedura de curățenie în mod automat.



Robotul va reveni la stația de încărcare când nivelul bateriei devine prea scăzut sau după ce robotul a finalizat procedura de curățenie.

- În mod implicit, robotul pornește în modul de curățenie automată când este pornit.

- Apăsați de mai multe ori succesiv butonul  de pe telecomandă pentru a regla puterea de aspirare.

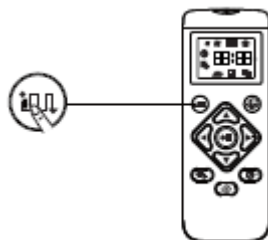

- Reglați puterea de aspirare pentru a asigura o calitate optimă a curățeniei. Utilizarea funcției este ideală mai ales în cazul curățirii covoarelor mai groase sau a murdăriilor greu de eliminat, caz în care va reduce durata totală a procedurii de curățenie, dar va și mări nivelul de zgomot.

 - Această funcție este activă, utilizabilă numai în modul de curățenie automată.

2. Modul de curățenie în traseu spiralat, a unei anumite zone

- În cazul acestui mod, robotul curăță în mod intens o anumită zonă, cu trasee de formă spiralată, pe o rază de 5 ft (1,5 m), ceea ce este util mai ales dacă există o zonă concentrată de praf sau de resturi de aspirat.
- Apăsați butonul  de pe telecomandă în mod repetat, până ce pe afișaj se afișează pictograma corespunzătoare Modulului de Curățenie în traseu spiralat.

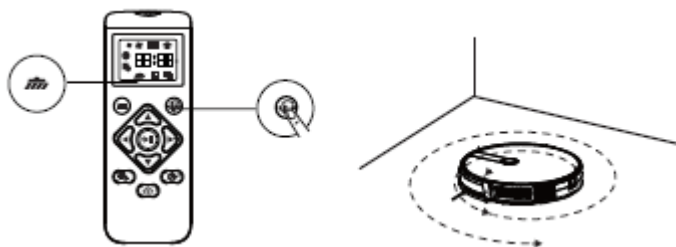

3. Modul de curățenie perimetrală

- Robotul reduce viteza de deplasare când detectează un perete și apoi urmează linia peretelui pentru a asigura curățarea muchiilor în mod corespunzător. După terminare, robotul revine la stația de încărcare.
- Apăsați butonul  de pe telecomandă în mod repetat, până ce pe afișaj se afișează pictograma corespunzătoare Modulului de Curățenie Perimetrală.

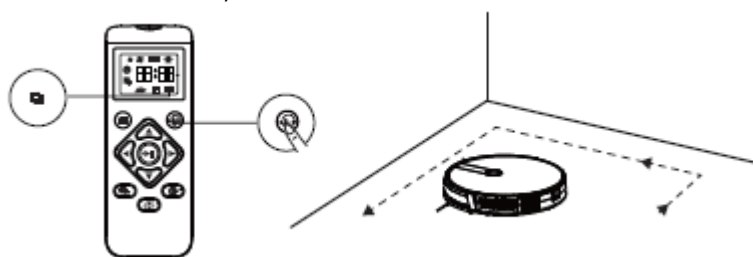

4. Modul de curățare a unei singure camere

- Selectați acest mod atunci când numai o anumită cameră este necesar să fie curățată. Asigurați delimitarea libertății de mișcare a robotului la respectiva încăpere prin închiderea ușilor. Înainte de a termina, în acest mod robotul va curăța și muchiile încăperii.
- Apăsați butonul  de pe telecomandă în mod repetat, până ce pe afișaj se afișează pictograma corespunzătoare Modulului de Curățenie a unei singure camere.

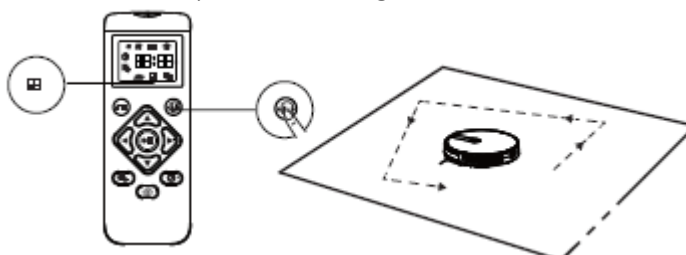

5. Modul de curățenie manuală

- Puteți dirija robotul să curețe o anumită zonă prin folosirea butoanelor direcționale de pe telecomandă.

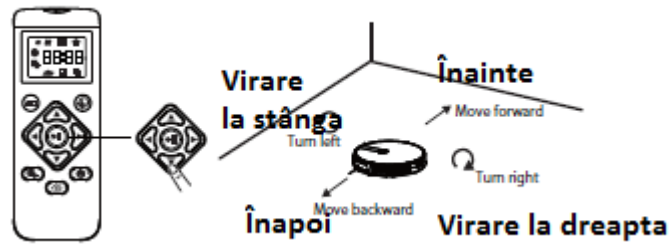

Folosirea benzii de delimitare a unui perimetru (opțional)

Cu ajutorul benzii de delimitare a unui perimetru puteți determina robotul să evite anumite zone sau obiecte pe care nu doriți să le curețe. Robotul va recunoaște banda de delimitare și va intra în zona ce îi este închisă.

1. Identificați zona sau obiectul pe care doriți să-l evite robotul.
2. Dacă este necesar, folosiți un foarfece pentru a tăia banda de delimitare la o lungime mai mică. Măsurați cu atenție lungimea necesară înainte de a tăia banda.



3. Aplicați banda adezivă direct pe podea. Asigurați-vă că banda este așezată plat, mulat pe podea.

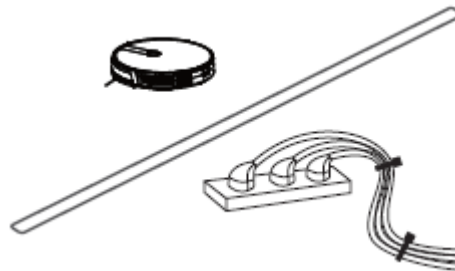

Dacă banda de delimitare s-a răsucit, desfaceți-o și aplicați-o din nou pe podea cu bandă adezivă. În caz contrar este posibil ca banda de delimitare să nu funcționeze.



- Asigurați-vă că banda de delimitare este amplasată pe aceeași suprafață plană pe care este utilizat robotul;
- Fiți atent să nu deteriorați suprafața podelei când aplicați și utilizați banda adezivă. Nu se recomandă utilizarea sa pe covoare.
- Feriți banda de delimitare de obiectele ce emit prea multă căldură.

Setarea timpului și a unui procedeu de curățenie programată

Setarea timpului



Asigurați-vă că ora exactă, timpul este setat în mod corect, aliniat la fusul orar în care vă aflați, înainte de a utiliza procedeele de curățenie programată.
Asigurați-vă că robotul este pornit.

1. Apăsați butonul de pe telecomandă. Valoarea orei exacte va începe să lumineze intermitent pe afișaj.
2. Apăsați butoanele direcționale pentru a seta valoarea orei și a minutelor.
3. Apăsați din nou butonul pentru a salva valorile setate.



Setarea unui procedeu de curățenie programată

- Puteți programa robotul să înceapă să funcționeze la o anumită oră.
 - Pentru a anula un procedeu de curățenie programat anterior, apăsați și țineți apăsat butonul timp de 3 secunde.
1. Apăsați butonul de pe telecomandă. Valoarea orei programate va începe să lumineze intermitent pe afișaj.
 2. Apăsați butoanele direcționale pentru a seta valoarea orei și a minutelor.
 3. Apăsați din nou butonul pentru a salva valorile setate.



Curățarea și întreținerea produsului

Pentru performanțe optime urmați instrucțiunile de mai jos pentru curățarea și întreținerea regulată a robotului. Frecvența operațiunilor de curățare / întreținere va depinde de uzanțele de utilizare a robotului.

Frecvența de curățare/întreținere recomandată:

Componenta robotului	Frecvența de curățare	Frecvența de înlocuire
Filtrele	Odată pe săptămână	Odată la 2 luni
Peria rotativă	Odată pe săptămână	Odată la 6-12 luni
Periile laterale	Odată pe lună	Odată la 306 luni (sau când uzura este vizibilă)
Protecția periei	Odată pe lună	Odată la 3-6 luni (sau când banda de cauciuc siliconat de pe elementul de protecție este uzată în mod vizibil)
Senzorii	Odată pe lună	-
Contactele de încărcare	Odată pe lună	-
Roata pivotantă	Odată pe lună	-

Curățarea colectorului de praf și a filtrelor

1. Apăsăți butonul de eliberare a colectorului de praf pentru a scoate colectorul

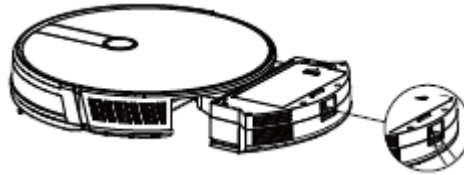

2. Deschideți și curățați colectorul de praf.

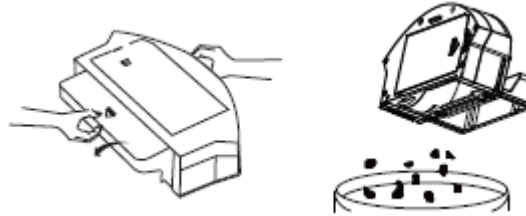

3. Scoateți filtrul de spumă și filtrul de înaltă performanță.

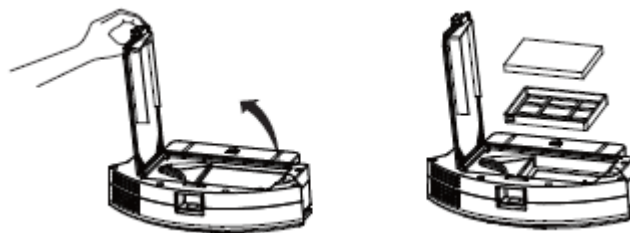

4. Curățați colectorul de praf și filtrele cu un aspirator sau cu o perie de curățare.

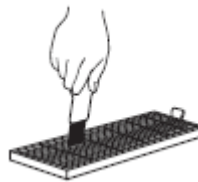

5. Folosiți apă pentru a clăti sita filtrului primar.



6. Compartimentul de praf poate fi șters cu o bucată de material textil, cum ar fi un ștergar de bucătărie.



7. Uscați compartimentul de praf și filtrele și păstrați robotul în stare uscată pentru a-i mări durata de utilizare.



Se recomandă curățarea sitei primare cu apă odată la 15-30 de zile. Durata de viață a filtrului de înaltă performanță este de 3 luni.

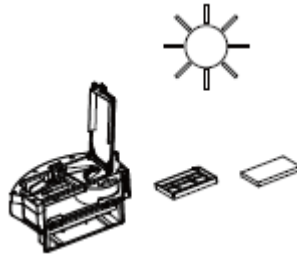

8. Așezați la loc filtrele și prefiltrul împreună cu colectorul de praf.



Curățarea periei rotative

1. Trageți de urechea de eliberare pentru a scoate protecția periei, așa cum se observă în figură.
2. Ridicați peria rotativă pentru a o scoate.
3. Curățați peria rotativă cu unealta de curățare furnizată sau cu un aspirator.
4. Reinstalați peria rotativă prin introducerea capătului proeminent până când se aude un click de fixare.
5. Apăsăți pentru fixare protecția de perie la locul ei.

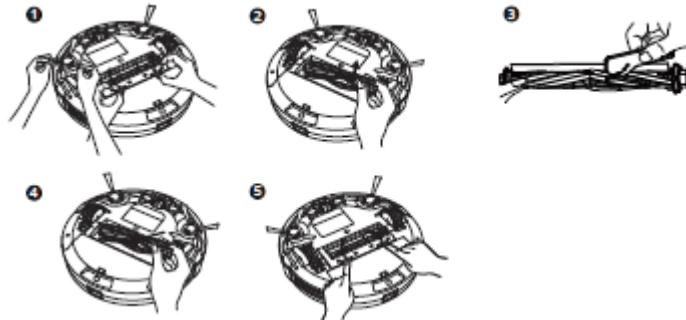

Curățarea periilor laterale

Substanțele străine, cum ar fi părul, se pot prinde cu ușurință în periile laterale, iar apoi murdăria poate adera la acestea. Curățați în mod regulat aceste perii.

1. Scoateți periile laterale.
2. Desfășurați și îndepărtați cu atenție orice fir de păr prins între unitatea principală și periile laterale.
3. Folosiți o bucată de material textil umezită în apă caldă pentru a îndepărta praful de pe perii și pentru a le șterge și rearanja cu grijă.

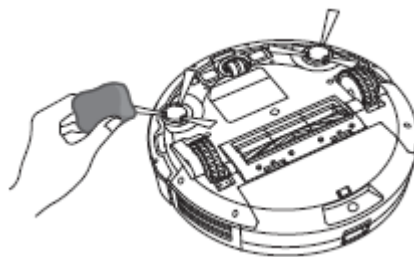

Folosiți din nou periile laterale numai după ce s-au uscat complet.

Înlocuirea periilor laterale

După o anumită perioadă de utilizare periile laterale se pot deforma sau deteriora. Urmați instrucțiunile de mai jos pentru a le înlocui:

Scoateți periile vechi și introduceți în locul lor pe cele noi.

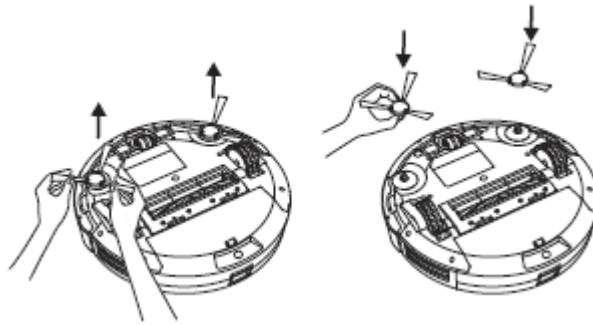

Curățarea senzorilor și a contactelor de încărcare

Pentru a păstra performanțe optime, curățați senzorul anti-cădere și contactele de încărcare în mod regulat. Deprăfuiți senzorul anti-cădere și contactele de încărcare, cu ajutorul unei bucați de material textil sau a unei perii.



Vă rugăm să folosiți pentru curățare un ștergar de bucătărie uscat și nu bucăți de material textil umede, pentru că apa poate dăuna acestor componente.

Curățați contactele de încărcare de pe stația de încărcare.

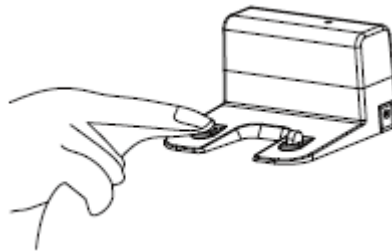

Curățați senzorul de vedere către în jos.

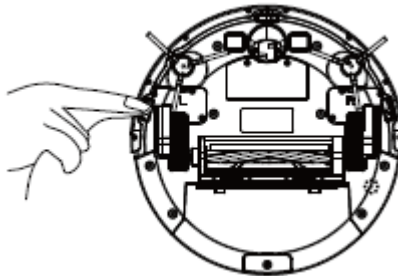

Curățați roțile de ghidare și roata de pivotare.

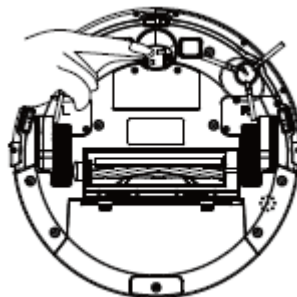

Depanarea

Nr.	Sunet de avertizare	Cauza defecțiunii	Remediul
1.	Roțile nu ating solul	Robotul este suspendat	Vă rugăm să reasezați robotul pe podea și apăsați din nou pe butonul de curățenie
2.	Compartimentul de praf nu este montat	Compartimentul de praf a fost scos și nu a fost pus la loc.	Reasezați la loc compartimentul de praf și apăsați din nou pe butonul de curățenie
3.	Eroare la baterie.	Încărcarea bateriei nu este corespunzătoare.	Contactați departamentul nostru de service pentru testarea bateriei.
4.	Vă rugăm verificați dacă roata este blocată	O roată este blocată	Verificați dacă roata este blocată de obiecte străine și eliminați-le.
5.	Vă rugăm verificați dacă este blocată bara de protecție fin față	Bara de protecție din față este blocată	Verificați și eliberați bara de protecție din față.
6.	Nivelul bateriei este scăzut, vă rugăm reîncărcați.	Nivelul de încărcare a bateriei este sub 20%.	Produsul intră automat pe stația de încărcare.
7.	Vă rugăm verificați dacă peria laterală este blocată	Periile nu curăță corect marginile.	Verificați și curățați periile laterale.
8.	Vă rugăm mutați produsul într-o zonă cu libertate de mișcare	Produsul s-a blocat și nu poate ieși	Vă rugăm mutați robotul într-o zonă liberă și apăsați din nou pe butonul de curățenie

Parametri produsului

Clasificare	Mărime	Valoare
Categorica de structură	Diametru	330 mm / 1,08 ft
	Înălțime	76 mm / 0,25 ft
	Masă netă	3,0 kg / 6,61 lbs
Bateria	Tensiunea nominală	14,4 V
	Tipul	Baterie de litiu-ion reîncărcabilă, de 2.500 mAh
Parametri	Capacitatea compartimentului de praf	600 ml
	Tipul încărcării	Automată / manuală
	Tipul procedurii de curățenie	Automată / O singură încăpere / Perimetrală / În spirală pe o zonă
	Timp de încărcare	Circa 5 ore
	Timp de utilizare	Circa 100 de minute
Robot	Putere nominală [W]	28 W
	Tensiunea nominală [V]	14,4 V

* Având în vedere continua îmbunătățire a produselor noastre, ne rezervăm dreptul de a modifica anumite valori fără notificare prealabilă.

DEPANARE

Înainte de alte intervenții, vă rugăm să citiți secțiunea „Întrebări frecvente” - "FAQ - Frequently Asked Questions" la adresa: www.evolveo.com/ro/robotrex-h9 sau contactați suportul tehnic EVOLVEO.

SUPPORT TEHNIC

www.evolveo.com/ro/Suport

Garanția NU SE APLICĂ la următoarele:

- utilizarea dispozitivului în alte scopuri decât cel pentru care a fost proiectat;
- nerespectarea „Instrucțiunilor de securitate importante” menționate în manualul de utilizare;
- daune electrice sau mecanice cauzate de o utilizare necorespunzătoare;
- daune cauzate de elemente naturale, cum ar fi apa, focul, electricitatea statică, supratensiunea, etc.;
- pagube cauzate de o reparație neautorizată;
- situații în care seria de fabricație nu poate fi citită;

- capacitatea bateriei scade după 6 luni de utilizare (6 luni garanție de viață a bateriei).



Evacuarea ca deșeu

Simbolul de pe produs de forma unei pubele de deșeuri, tăiate, ce se poate găsi în documentație sau pe ambalaj vă amintește că în Uniunea Europeană, toate produsele electrice, electronice, bateriile și acumulatorii, după încheierea duratei de viață, este necesar să fie depozitate și colectate ca deșeuri în mod separat. Nu aruncați aceste produse împreună cu deșeurile municipale nesortate.



DECLARAȚIE DE CONFORMITATE

Prin prezenta, societatea Abacus Electric s.r.o. declară că produsul EVOLVEO RoboTrex H9 îndeplinește cerințele standardelor și reglementărilor relevante pentru acest tip de produs.

Textul complet al Declarației de Conformitate se găsește la adresa <ftp://ftp.evolveo.com/ce>

Dovozce / Dovožca / Importer / Importőr
Abacus Electric, s.r.o.
Planá 2, 370 01, Czech Republic

Výrobce / Výrobca / Manufacturer / Gyártó
Naxya Limited
No.5, 17/F, Strand 50, 50 Bonham Strand, Sheung Wan, Hong Kong
Made in China

Copyright © Abacus Electric, s.r.o.

www.evolveo.com

www.facebook.com/EvolveoCZ

Toate drepturile rezervate.

Elementele de design și specificațiile pot fi modificate fără informare prealabilă.