

MANUAL

Salente

MODEL

VERSION / DATE

Combo 4in1 - SS

I. / 10. 8. 2023

Combo 4in1



CZ

SK

EN

HU

RO

Obsah / Contents / Inhalt / Tartalom / Cuprins

Česky.....	4
Slovensky.....	15
English	26
Magyar.....	37
Română.....	48

CZ

SK

EN

HU

RO

Obsah

Bezpečnostní pokyny.....	4
Popis produktu	5
Pokyny před uvedením do provozu	6
Suché vysávání.....	7
Mokrý vysávání.....	8
Mokrý čištění kobereců.....	9
Funkce fukaru	12
Ukládání a údržba	12
Řešení problémů	13

Děkujeme vám, že jste si vybrali vysavač Salente Combo 4v1!

Jedná se o univerzální vysavač na suché a mokré vysávání, foukání, čištění koberec, čištění interiérů automobilů a čalounění nebo tkanin. Vysavač disponuje vysokým sacím výkonem, je vybaven velkou robustní 20l nádobou na odpad a odnímatelnou nádobou o objemu 4 litry na čistou vodu. Tělo vysavače je vyrobeno z vysoce odolného plastu, který je odolný proti promáčknutí a korozi. Součástí vysavače je bohaté příslušenství na vysávání a mokré čištění.

Věříme, že budete s naším výrobkem plně spokojeni!

1. Bezpečnostní pokyny

Přečtěte si pozorně tyto pokyny. Vezměte na vědomí požadavky na bezpečný provoz, varování a upozornění. Používejte výrobek správně a s péčí k účelu, ke kterému je určen. Nedodržení těchto pokynů může způsobit poškození a/nebo zranění osob a vede ke ztrátě platnosti záruky. Návod si uschovejte pro budoucí použití.

- Před servisem, výměnou příslušenství nebo jakoukoli údržbou odpojte přístroj od napájení.
- Používejte pouze originální díly a příslušenství. Neautorizované díly a příslušenství mohou být nebezpečné a způsobují ztrátu záruky. Udržujte stroj v dobrém stavu. K servisu používejte autorizované servisní středisko výrobce.
- Udržujte stroj v čistotě, ale NEPOUŽÍVEJTE rozpouštědla.
- Obsluha výrobku není povolena dětem nebo nevyškoleným osobám.
- Nedávejte nástavce do blízkosti obličeje (zejména očí, uší atd.). Nemiřte koncovkou hadice na jiné osoby nebo zvířata.
- Nevysávejte horký nebo žhavý popel, nedopalky cigaret, hořlavé, výbušné, žíravé nebo jiné nebezpečné látky.
- Neprovozujte přístroj bez nasazeného filtračního papírového sáčku na prach. (Viz část 4 týkající se papírových prachových sáčků)
- Nepoužívejte výrobek za deště nebo ve velmi vlhkém prostředí.
- Pokud výrobek nepoužíváte, uložte jej na bezpečném, suchém a před dětmi chráněném místě.
- Nepoužívejte výrobek k úkolům, ke kterým není určen.
- Před čištěním vždy odpojte spotřebič od elektrické sítě.
- Nepoužívejte výrobek, pokud má opotřebované nebo poškozené kabely, zástrčky nebo konektory. Jakýkoli poškozený kabel ihned nechte opravit nebo vyměnit v autorizovaném servisním středisku.
- Za škody způsobené nedodržением tohoto návodu nebo jiným nesprávným používáním či manipulací nelze nést žádnou odpovědnost.

2. Popis produktu



1) Vysávací hadice

2) Držadlo

3) Spínač sání/sání a mokrého čištění

4) Připojení postřikovací hadičky

5) Postřikovací hadička

6) Připojení vysávací hadice

7) Kolečka

8) Velká postřikovací hubice

9) Malá postřikovací hubice

10) Spony na odjištění nádoby

11) Kovová trubka 2x

12) Štěrbínová hubice

13) Látkový filtrační sáček

14) Podlahová hubice

15) Papírový filtrační sáček

16) Pěnový filtr

17) Rukojeť postřikovače s postřikovací pákou

18) Nádrž na vodu a čisticí přípravek

19) Hubice na čalounění

20) HEPA filtr

3. Pokyny před uvedením do provozu

1. Síťovou zástrčku zatím nepřipojujte.
2. Uvolněte spony nádrže
3. Zvedněte horní část vysavače
4. Vyměňte obsah z vnitřku nádrže. Zkontrolujte a identifikujte jednotlivé součásti.
- 5a. Otočte nádrž dnem vzhůru a vložte vylisované úchyty koleček do jejich pozic v černé základně.
- 5b. Upevněte každý výlisek kolečka pomocí dodaných samořezných šroubů.
- 6a. Pro suché vysávání nasadte papírový sáček na prach.
- 6b. Pro čištění kobereců nebo mokré vysávání nasadte pěnový filtr.
7. Znovu namontujte horní část na nádrž.
8. Zajistěte horní část sponami.
9. Připojte sací hadici k sacímu vstupu na přední straně nádrže.
10. Nasadte požadované příslušenství

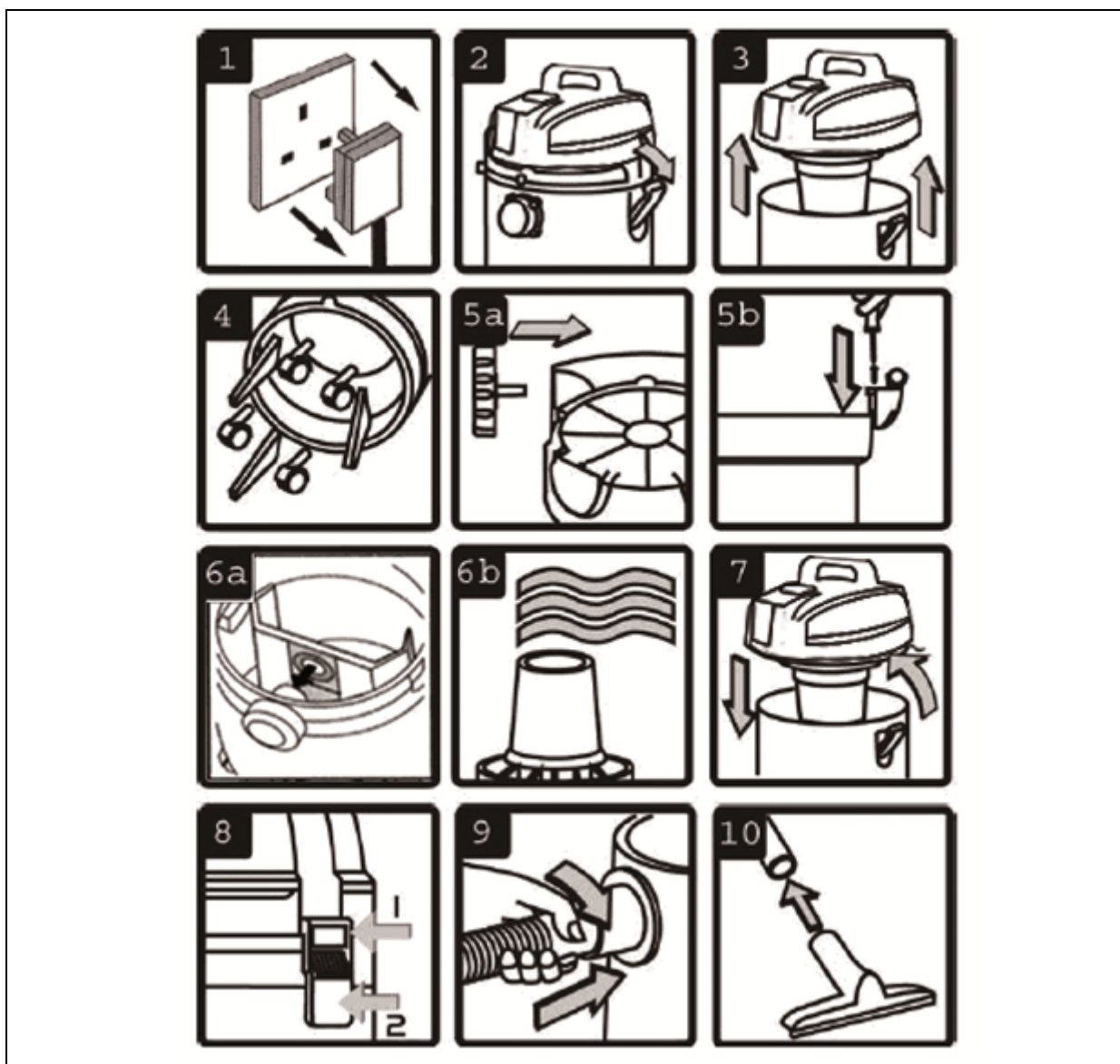

4. Suché vysávání

VAROVÁNÍ! Při suchém vysávání je vždy nutné osadit alespoň jeden z dodaných filtrů na suché vysávání.

U suchého vysávání je možné variantně zvolit způsob filtrace podle způsobu využití. Součástí balení jsou tři filtry pro suché vysávání - papírový filtrační sáček, HEPA filtr a látkový filtrační sáček.

Pro vysávání v interiéru nebo pro vysávání jemného prachu je vhodné osadit papírový filtrační sáček nebo HEPA filtr. Nejlepší filtrace lze docílit kombinací papírového filtračního sáčku a HEPA filtru.

Pro vysávání hrubších nečistot nebo například pro práci v dílně nebo exteriéru je vhodné osadit látkový filtrační sáček.

Filtrační sáčky nebo HEPA filtr musí být při vysávání suchého prachu zcela suché, protože mokrá nebo vlhká sáček se rychle ucpe a velmi špatně se čistí. Filtrační sáčky a HEPA filtr pečlivě a pravidelně kontrolujte, zda není protržený. Nikdy je nepoužívejte s dírami nebo trhlinami, protože to může způsobit poškození motoru a ztrátu záruky.

1. Ujistěte se, že je přístroj odpojen od elektrické sítě.
2. Nasadte otvor papírového sáček na sací hrdlo vysavače. Navlékání začněte ze spodní strany hrdla a postupujte směrem nahoru. Sací hrdlo zatlačte zcela dovnitř do sáčku. Viz Obr.1.
- 2a. Látkový sáček se navléká na filtrační klec. Sáček natáhněte až k hrdlu filtrační klece a ujistěte se, že zde není žádný otvor, kterým by prach vnikal do motoru. Viz Obr.2.
- 2b. HEPA filtr se osazuje na filtrační klec. Po nasazení je filtr potřeba zafixovat pojistným víkem. Osazení filtru musí korespondovat se zářezem pojistného víka. Viz Obr.3.
3. Nasadte horní část zpět na nádrž a připevněte ji na místo.
4. Zasuňte větší konec plastové hadice do předního přívodu na nádrži a zajistěte jej. Na volný konec hadice nasadte požadovaný nástavec
5. Připojte zástrčku do zásuvky.
6. Přepněte vypínač do polohy I - pouze na vysávání

Po dokončení vysávání přepněte vypínač do polohy "Vypnuto". (poloha "O") a odpojte zástrčku ze zásuvky.

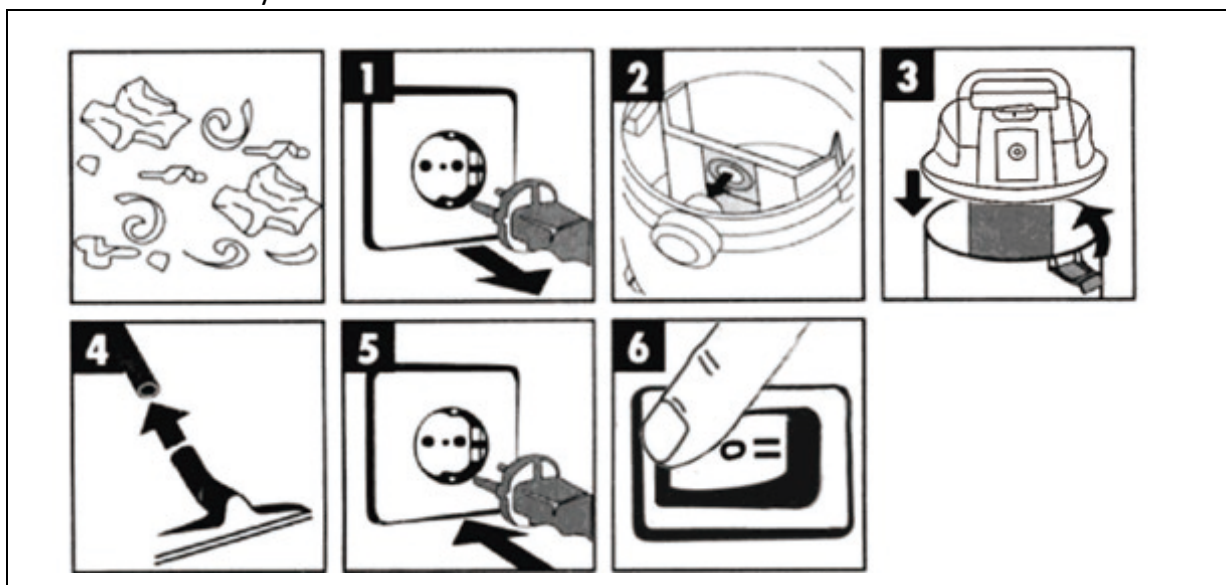



Obr. 1

Obr. 2

Obr. 3

5. Mokr  vysvn

VAROVN! Nevysvejte rozpoutdla, vbuniny, holav a/nebo nebezpen kapaliny, jako je benzn, olej, lihoviny, barvy, ředidla, kyseliny atd. Použit nesprvnho filtru vede ke ztrt zruky.

Před mokrm vysvnm je nutno vyjmout filtry pro such vysvn a osadit pnovy filtr pro mokr vysvn. Použit nesprvnho filtru vede ke ztrt zruky.

1. Ujistěte se, že je přístroj odpojen od elektrické sítě.
2. Pro mokr vysvn je nutné pouit pnovy filtr. Při pouit pnovho filtru nejprve odstraňte prpadn nasazen paprov scek, ltkov scek nebo HEPA filtr. Ujistěte se, že je pnovy filtr čist a such. Nasadte pnovy filtr na filtran klec a pelivě jej nastavte. Viz Obr.4.
3. Na vysvac hadici nasadte poadovan psluenstv nebo trubky.
4. Ped zapojenm do zsuvky se ujistěte, že je vypna v poloze "Vypnuto" (poloha "0").
5. Prepněte vypna do polohy I - pouze na vysvn
6. Po pouit vyprzdněte ndr a vysute ji.
Po dokonen vysvn prepněte vypna do polohy "Vypnuto". (poloha "0") a odpojte zstrtku ze zsuvky.

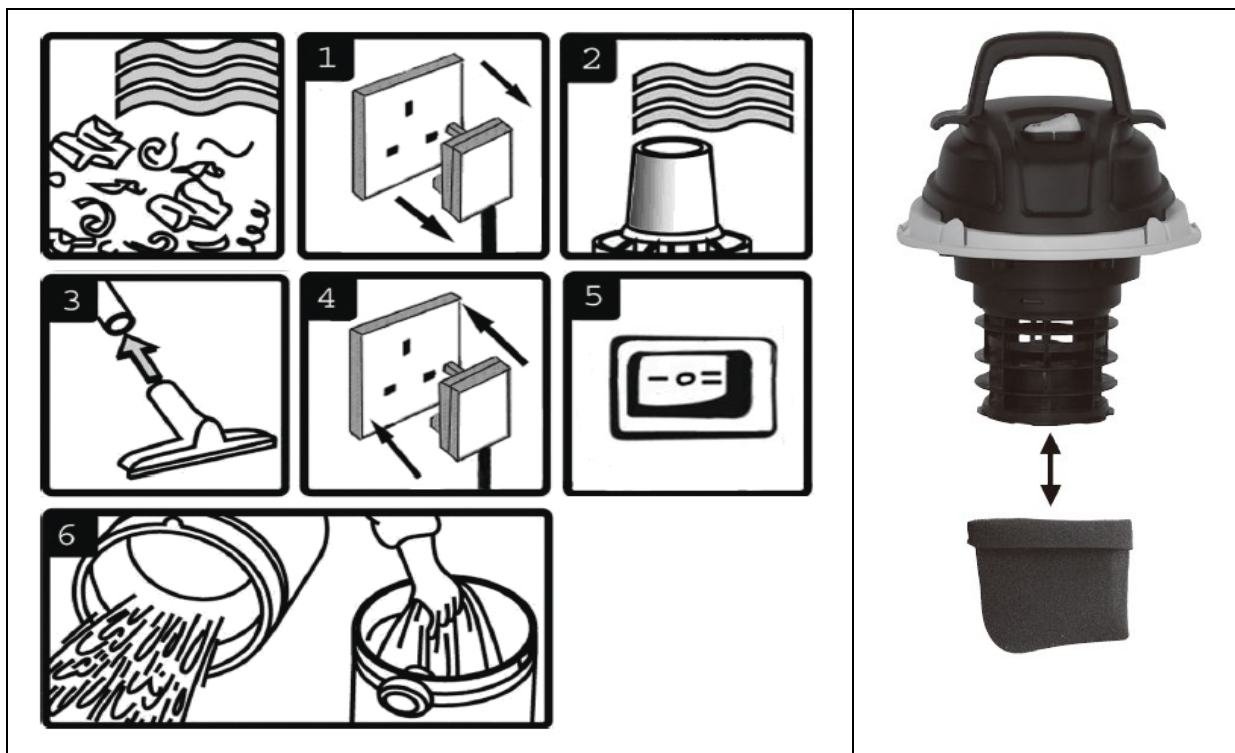

Obr. 4

VAROVÁNÍ! Nádrž není určena pro skladování kapalin. Vysavač po použití vždy vyprázdněte od kapaliny. Nikdy neskladujte čisticí prostředek s kapalinou v nádrži.

Chcete-li vysát velké množství kapaliny z umyvadla nebo nádrže apod., neponořujte hubici zcela do kapaliny. V horní části otvoru hubice ponechte mezeru, aby byl umožněn přívod vzduchu.

Přístroj je vybaven plovákovým ventilem, který zablokuje sací činnost, když nádrž dosáhne maximální kapacity. Uživatel zaznamená zvýšení hlučnosti motoru. Když k tomu dojde, vypněte stroj, odpojte jej od napájení, sundejte horní část z nádrže a vyprázdněte kapalinu do vhodné nádoby nebo odtoku. Chcete-li pokračovat ve vysávání, znovu nasadte hlavici a pokračujte.

Po ukončení mokrého vysávání stroj vypněte a vytáhněte zástrčku ze zdroje napájení. Před uskladněním vyprázdněte nádrž a vyčistěte/vysušte její vnitřní i vnější část.

6. Mokré čištění koberců

Před čištěním koberec důkladně vyluxujte. Pro dosažení nejlepších výsledků doporučujeme nejprve odstranit veškerý nábytek z čištěné místnosti nebo jej přemístit mimo prostor čištění.

Voda smíchaná s vhodným přípravkem na čištění koberců se vstříkuje hluboko do vláken koberce prostřednictvím aplikační trysky na postřikovací hubici. Znečištěná kapalina je poté nasávána zpět do odpadní nádrže spolu se špínou a nečistotami, které čisticí roztok uvolnil.

VAROVÁNÍ! Vždy používejte čisticí přípravek s nízkým obsahem pěny nebo použijte prostředek na odstraňování pěny. Použití nevhodných přípravků může způsobit naplnění nádoby pěnou, která pak vnikne do motoru a poškodí přístroj.

VAROVÁNÍ! Nespouštějte vysavač v poloze II, pokud je nádrž na čisticí přípravek prázdná!

VAROVÁNÍ! Hluk motoru se změní na vyšší, když je nádrž plná nebo zablokovaná. Okamžitě zastavte stroj a vyprázdněte odpadní nádrž na vodu.

1. Ujistěte se, že je přístroj odpojen od elektrické sítě.
2. Pro mokré vysávání je nutné použít pěnový filtr. Při použití pěnového filtru nejprve odstraňte případný nasazený papírový sáček, látkový sáček nebo HEPA filtr. Ujistěte se, že je pěnový filtr čistý a suchý. Nasadte pěnový filtr na filtrační klec a pečlivě jej nastavte.
3. Nasadte horní část zpět na nádrž a připevněte ji na místo.
4. Ujistěte se, že byl čistící přípravek smíchán s doporučeným poměrem vody, nalijte jej do nádržky na čistící přípravek a pevně ji uzavřete. Do uzávěru připojte nasávací trubičku s konektorem, zatlačte na konektor a pootočte jím.
5. Zapojte konektor na konci nasávací hadičky na zadní straně vysavače do uzávěru nádržky, zatlačte na konektor a pootočte jím.
6. Ujistěte se, že je průhledná přívodní hadička čistícího přípravku správně nasazena kolem sací hadice a přidržena pomocí dodaných spon.
7. Připojte vysávací hadici k sacímu vstupu na přední straně nádrže.
8. Zasuňte konektor na konci přívodní hadice čistícího přípravku do výstupní hubice čistícího přípravku na přední straně motorové skříně.
- 9a. Zasuňte rukojeť postřikovače do horní části vysávací hadice.
- 9b. Nasadte velkou postřikovací hubici hlavu na kovovou trubku a spojte s rukojetí postřikovače. Připojte hadičky pro přívod čistícího přípravku. Hadička se nasazuje zatlačením do spojky.
10. Stříkácí tryska na konci přívodní hadičky je nasunutá do uchycení na spodní straně postřikovací hubice.
- 10b. V trysce je zářez, který musí zapadnout do čepu v uchycení hubice, aby byl zajištěn správný směr výstupu trysky.
11. Zvolte přepínač do polohy II pro současnou aplikaci přípravku a odsávání špinavé kapaliny.
12. Zmáčknutím postřikovací páky na rukojeti postřikovače aplikujte čistící přípravek na myté místo.

Pro čištění tkanin a čalounění nasadte malou postřikovací hlavu přímo do rukojeti postřikovače a připojte hadičky pro přívod čistícího přípravku.

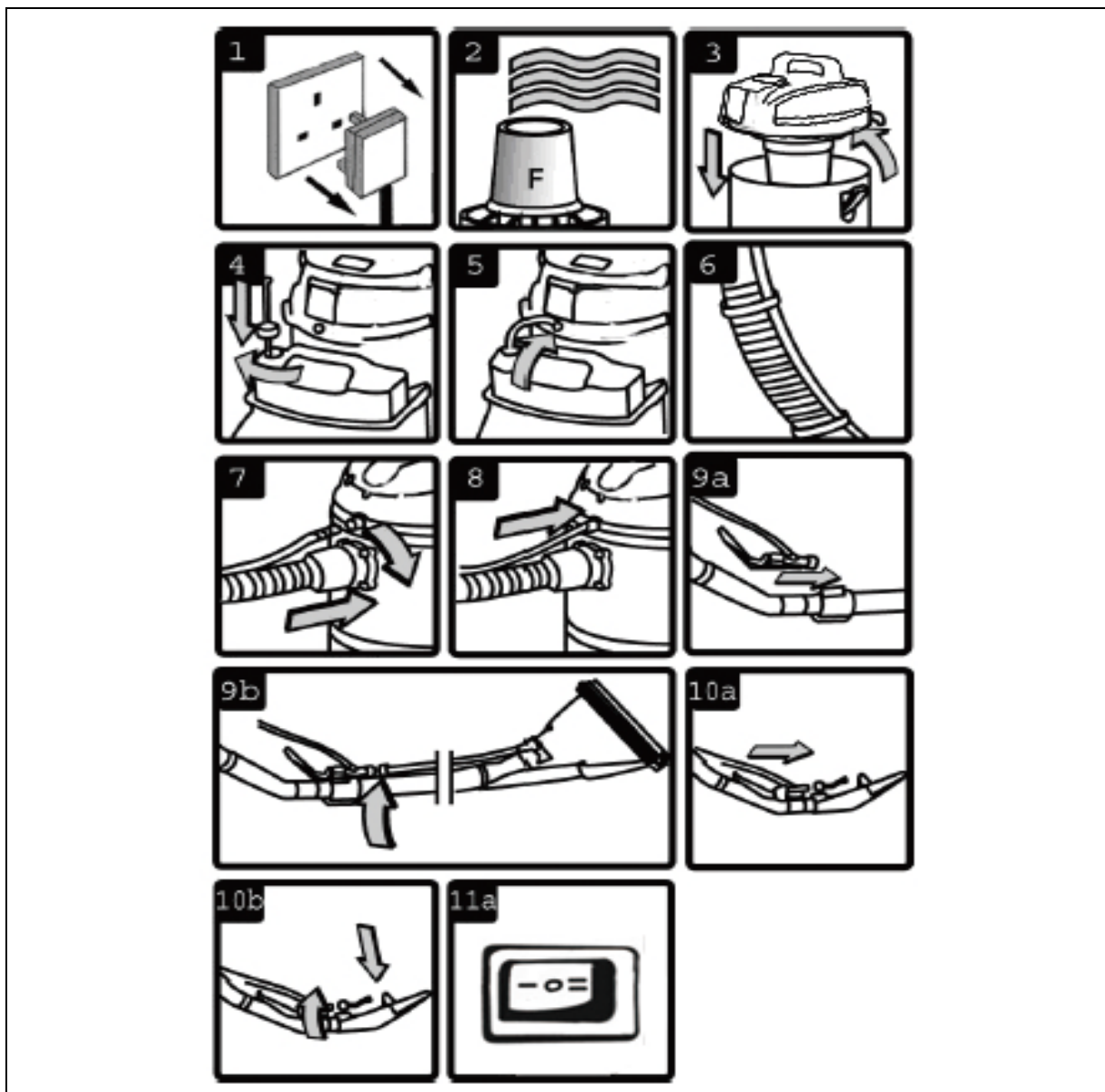

Pracovní postup

Celý koberec čistěte systematicky po čtvercích o velikosti přibližně 1,5 m. Tím se vyhnete chůzi po čištěném koberci, dokud zcela nevyschne.

1. Začněte nejdále od dveří do místnosti, natáhněte hadici a postupujte směrem dozadu.
2. Zapněte vypínač do polohy II a pomocí postřikovací páky nastříkejte přípravek do čištěné oblasti.
3. Stiskněte postřikovací páku, když postřikovací hubici přitahujete zpět k sobě, v délce přibližně 1,5 m.
4. Na zvláště znečištěné místo aplikujte více šamponu. Špinavý roztok je nasáván průhlednou postřikovací hlavicí.
5. Přestaňte vysávat, když už není vidět žádný špinavý roztok.
6. Po nově vyčištěné ploše nechoďte, dokud není zcela suchá.
7. Malá postřikovací hubice je ideální pro čištění pohovek, židlí, schodů a interiérů automobilů.

7. Funkce fukaru

Vysavač lze využít i jako fukar například na vyfoukání prachu, listí, vzduchových filtrů apod. Připojením vysávací hadice do vyfukovacího hrdla na zadní straně vysavačové hlavy je vzduch z hadice foukán ven. Připojením štěrbinové hubice můžete proud vzduchu lépe směřovat. Viz Obr.5.



Obr. 5

8. Uskladnění a údržba

Před uskladněním je třeba provést následující kroky:

1. Odstraňte z nádržky na čisticí prostředek zbytek roztoku a vypláchněte ho čistou vodou.
2. Do nádržky dejte čistou vodu, připojte zpět k vysavači a propláchněte hadičky a trysky postřikovací hubice. Poté nádržku vyprázdněte.
3. Rozpojte jednotlivé hadičky tak, že stisknete okraj spojky hadiček směrem k jejímu středu a hadičku poté vytáhněte.
4. Pro snadné vyčištění vysávací hadice lze nasát do vysavače čistou vodu z umyvadla nebo nádoby. Neponořujte hubici zcela do kapaliny. V horní části otvoru hubice ponechte mezeru, aby byl umožněn přívod vzduchu.
5. Pro vysušení vysávací hadice lze využít funkce fukaru. Z hadice nejprve vylejte přebytečnou vodu a pak připojte na ústí fukaru. Tím docílíte rychlejšího vysušení hadice.
6. Vypněte přístroj a odpojte jej od elektrické sítě. Poté vyprázdněte hlavní nádrž a vypláchněte ji.
7. Vyjměte pěnový filtr, aby se vysušil. Znovu jej nasadte pro další mokré sání.

9. Řešení problémů

Vysavač nefunguje	Není zapojeno napájení. Vadný napájecí kabel, spínač nebo motor. Nádoba je plná kapaliny.	Zkontrolujte napájení. Zkontrolujte a opravte nebo vyměňte vadnou položku. Vyprázdněte nádobu.
Z krytu motoru vychází prach.	Sáček nebo HEPA filtr chybí nebo je poškozený.	Nasaďte nebo vyměňte prachový sáček nebo HEPA filtr.
Snížení účinnosti a zvýšení otáček/vibrací motoru.	Filtr je ucpaný. Tryska, hadice nebo přívod do nádoby jsou ucpané.	Vyčistěte nebo vyměňte sáček. Zkontrolujte, zda není ucpaná tryska, hadice a přívod do nádoby.
Čistící přípravek nestříká.	Špatná poloha vypínače. Nádržka na přípravek je prázdná. Nesprávně namontovaná rukojeť postřikovače nebo hadičky.	Přepněte vypínač do požadované polohy. Přidejte další přípravek. Zkontrolujte hadičky a spojky. Ujistěte se, že v hadičkách nejsou žádné ostré záhyby.



Likvidace: Symbol přeškrtnuté nádoby na produktu, v literatuře nebo na obalu znamená, že v Evropské unii musí být všechny elektrické a elektronické výrobky, baterie a akumulátory po skončení jejich životnosti umístěny do samostatné sběrné nádoby. Nevyhazujte tyto výrobky do netříděného komunálního odpadu!



PROHLÁŠENÍ O SHODĚ

Abacus Electric, s.r.o. prohlašuje, že SALENTE Combo 4in1 je v souladu s požadavky norem a předpisů relevantních pro daný typ zařízení.

Úplné znění Prohlášení o shodě je dostupné na adrese <http://ftp.salente.cz/ce/>

Dovozce / Výrobce

Abacus Electric, s.r.o.
Planá 2, 370 01, Czech Republic
www.salente.eu

Made in China
Copyright © Abacus Electric, s.r.o.

Vzhled a specifikace zařízení mohou být změněny bez předchozího upozornění. Všechna práva vyhrazena.

Obsah

Bezpečnostné pokyny.....	15
Opis produktu.....	16
Pokyny pred uvedením do prevádzky.....	17
Suché vysávanie.....	18
Mokrú vysávanie.....	19
Mokrú čistenie kobercov	20
Funkcia fukára	23
Uskladnenie a údržba	23
Riešenie problémov.....	24

Ďakujeme vám, že ste si vybrali vysávač Salente Combo 4v1!

Ide o univerzálny vysávač na suché a mokré vysávanie, fúkanie, čistenie kobercov, čistenie interiérov automobilov a čalúnenia alebo tkanín. Vysávač disponuje vysokým sacím výkonom, je vybavený veľkou robustnou 20 l nádobou na odpad a odnímateľnou nádobou s objemom 4 litre na čistú vodu. Telo vysávača je vyrobené z vysokoodolného plastu, ktorý je odolný proti pretlačeniu a korózii. Súčasťou vysávača je bohaté príslušenstvo na vysávanie a mokré čistenie.

Veríme, že budete s naším výrobkom spokojný!

1. Bezpečnostné pokyny

Prečítajte si pozorne tieto pokyny. Vezmite na vedomie požiadavky na bezpečnú prevádzku, varovania a upozornenia. Používajte výrobok správne, so správnou starostlivosťou a na účel, na ktorý je určený. Nedodržanie týchto pokynov môže spôsobiť poškodenie a/alebo zranenie osôb a vedie ku strate platnosti záruky. Návod si uschovajte pre budúce použitie.

- Pred servisom, výmenou príslušenstva alebo akoukoľvek údržbou odpojte prístroj od napájania.
- Používajte iba originálne diely a príslušenstvo. Neautorizované diely a príslušenstvo môžu byť nebezpečné a spôsobujú stratu záruky. Udržujte prístroj v dobrom stave. Na servis používajte autorizované servisné stredisko výrobcu.
- Udržujte prístroj v čistote, ale NEPOUŽÍVAJTE rozpúšťadlá.
- Obsluha výrobku nie je povolená deťom alebo nevyškoleným osobám.
- Nedávajte nadstavce do blízkosti tváre (najmä očí, uší atď.). Nemierte koncovkou hadice na iné osoby alebo zvieratá.
- Nevysávajte horúci alebo žeravý popol, nedopalky cigariet, horľavé, výbušné, žieravé alebo iné nebezpečné látky.
- Neprevádzkujte prístroj bez nasadeného filtračného papierového vrečka na prach (pozrite časť 4 týkajúcu sa papierových prachových vreciek).
- Nepoužívajte výrobok za dažďa alebo vo veľmi vlhkom prostredí.
- Ak výrobok nepoužívate, uložte ho na bezpečnom, suchom a pred deťmi chránenom mieste.
- Nepoužívajte výrobok na úkony, na ktoré nie je určený.
- Pred čistením vždy odpojte spotrebič od elektrickej siete.
- Nepoužívajte výrobok, ak má opotrebované alebo poškodené káble, zástrčky alebo konektory. Akýkoľvek poškodený kábel ihneď nechajte opraviť alebo vymeniť v autorizovanom servisnom stredisku.
- Za škody spôsobené nedodržaním tohto návodu alebo iným nesprávnym používaním či manipuláciou nie je možné niesť žiadnu zodpovednosť.

2. Opis produktu



1) Vysávacia hadica

2) Držadlo

3) Spínač sania/sania a mokrého čistenia

4) Pripojenie postrekovacej hadičky

5) Postrekovacia hadička

6) Pripojenie vysávacej hadice

7) Kolieska

8) Veľká postrekovacia hubica

9) Malá postrekovacia hubica

10) Spony na odistenie nádoby

11) Kovová rúrka 2x

12) Štrbinová hubica

13) Látkové filtračné vrečko

14) Podlahová hubica

15) Papierové filtračné vrečko

16) Penový filter

17) Rukoväť postrekovača

s postrekovacou pákou

18) Nádrž na vodu a čistiaci prípravok

19) Hubica na čalúnenie

20) HEPA filter

3. Pokyny pred uvedením do prevádzky

1. Sieťovú zástrčku zatiaľ nepripájajte.
2. Uvoľnite spony nádrže.
3. Zdvihnite hornú časť vysávača
4. Vyberte obsah z vnútra nádrže. Skontrolujte a identifikujte jednotlivé súčasti.
- 5a. Otočte nádrž hore dnom a vložte vylisované úchyty koliesok do ich pozícií v čiernej základni.
- 5b. Upevnite každý výlisok kolieska pomocou dodaných samorezných skrutiek.
- 6a. Pre suché vysávanie nasadte papierové vrečko na prach.
- 6b. Pre čistenie kobercov alebo mokré vysávanie nasadte penový filter.
7. Znovu namontujte hornú časť na nádrž.
8. Zaisťte hornú časť sponami.
9. Pripojte saciu hadicu k saciemu vstupu na prednej strane nádrže.
10. Nasadte požadované príslušenstvo

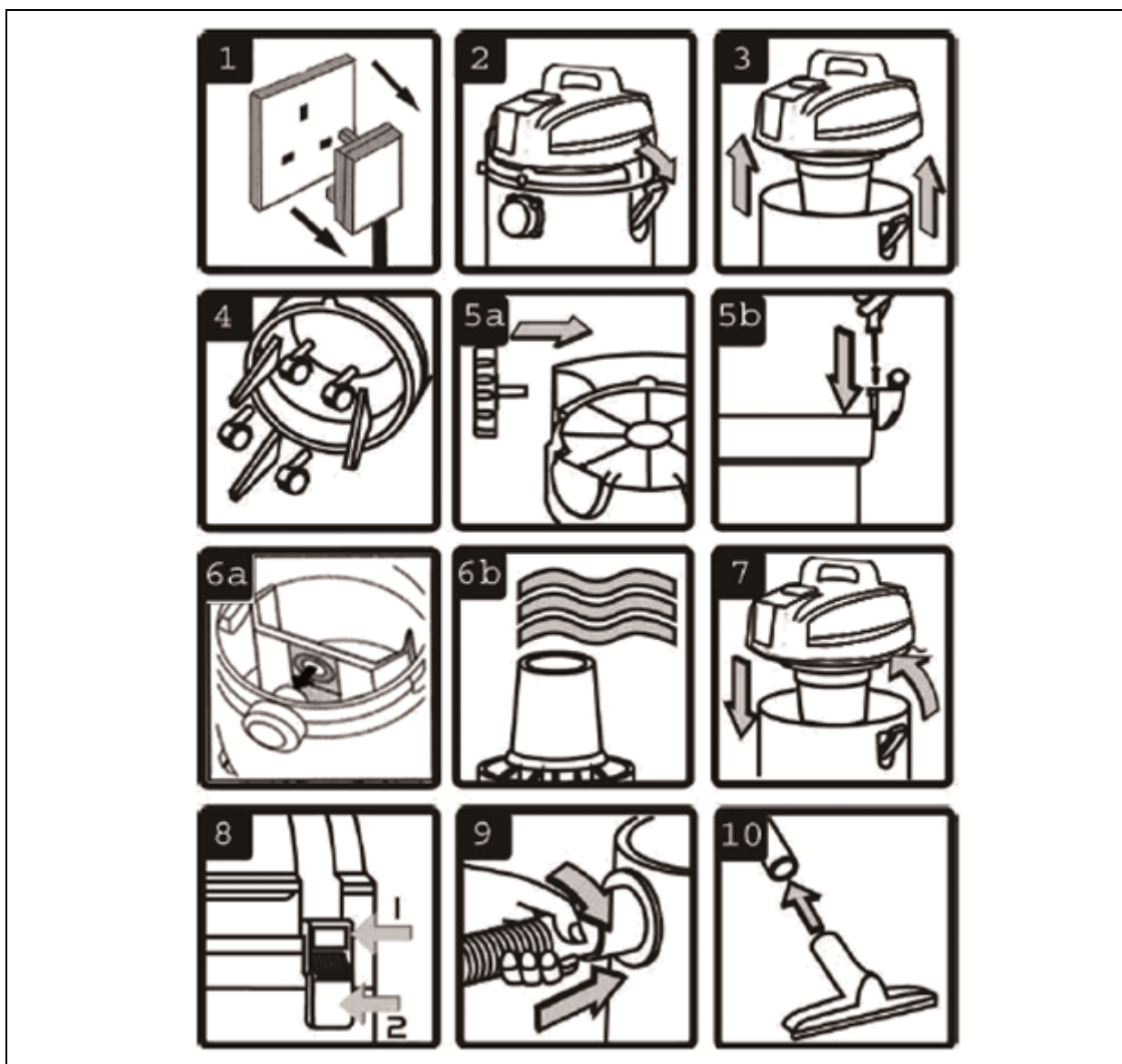

4. Suché vysávanie

VAROVANIE! Pri suchom vysávaní je vždy nutné nasadiť aspoň jeden z dodaných filtrov na suché vysávanie.

Pri suchom vysávaní je možné variantne zvoliť spôsob filtrácie podľa spôsobu využitia. Súčasťou balenia sú tri filtre na suché vysávanie – papierové filtračné vrečko, HEPA filter a látkové filtračné vrečko.

Pre vysávanie v interiéri alebo pre vysávanie jemného prachu je vhodné nasadiť papierové filtračné vrečko alebo HEPA filter. Najlepšiu filtráciu je možné doceliť kombináciou papierového filtračného vrečka a HEPA filtra.

Pre vysávanie hrubších nečistôt alebo napríklad pre prácu v dielni alebo exteriéri je vhodné nasadiť látkové filtračné vrečko.

Filtračné vrečko alebo HEPA filter musia byť pri vysávaní suchého prachu úplne suché, pretože mokré alebo vlhké vrečko sa rýchlo upchá a veľmi zle sa čistí. Filtračné vrečka a HEPA filter starostlivo a pravidelne kontrolujte, či nie sú roztrhnuté. Nikdy ich nepoužívajte s dierami alebo trhlinami, pretože to môže spôsobiť poškodenie motora a stratu záruky.

1. Uistite sa, že je prístroj odpojený od elektrickej siete.
2. Nasadte otvor papierového vrečka na sacie hrdlo vysávača. Navliekanie začnite zo spodnej strany hrdla a postupujte smerom hore. Sacie hrdlo zatlačte úplne dovnútra do vrečka. Pozrite Obr. 1.
- 2a. Látkové vrečko sa navlieka na filtračnú kliečku. Vrečko natiahnite až k hrdlu filtračnej kliečky a uistite sa, že tu nie je žiadny otvor, ktorým by prach vnikal do motora. Pozrite Obr. 2.
- 2b. HEPA filter sa nasadzuje na filtračnú kliečku. Po nasadení je filter potrebné zafixovať poistným vekom. Nasadenie filtra musí korešpondovať so zárezom poistného veka. Pozrite Obr. 3.
3. Nasadte hornú časť späť na nádrž a pripevnite ju na miesto.
4. Zasuňte väčší koniec plastovej hadice do predného prívodu na nádrži a zaistite ho. Na voľný koniec hadice nasadte požadovaný nadstavec.
5. Pripojte zástrčku do zásuvky.
6. Prepnite vypínač do polohy I – iba na vysávanie.

Po dokončení vysávania prepnite vypínač do polohy „Vypnuté“ (poloha „O“) a odpojte zástrčku zo zásuvky.

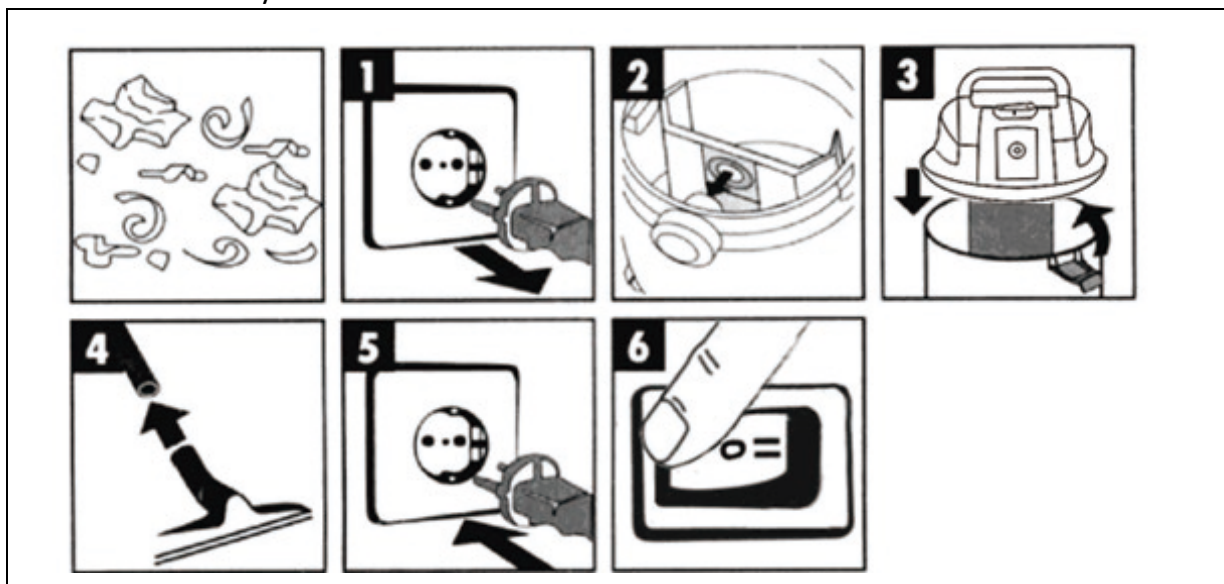



Obr. 1

Obr. 2

Obr. 3

5. Mokré vysávanie

VAROVANIE! Nevysávajte rozpúšťadlá, výbušniny, horľavé a/alebo nebezpečné kvapaliny, ako je benzín, olej, liehoviny, farby, riedidlá, kyseliny atď. Použitie nesprávneho filtra vedie ku strate záruky.

Pred mokrým vysávaním je nutné vybrať filtre pre suché vysávanie a nasadiť penový filter pre mokré vysávanie. Použitie nesprávneho filtra vedie ku strate záruky.

1. Uistite sa, že je prístroj odpojený od elektrickej siete.
2. Pre mokré vysávanie je nutné použiť penový filter. Pre použitie penového filtra najskôr odstráňte prípadne nasadené papierové vrečko, látkové vrečko alebo HEPA filter. Uistite sa, že je penový filter čistý a suchý. Nasadte penový filter na filtračnú klieťku a starostlivo ho nastavte. Pozrite Obr. 4.
3. Na vysávaciu hadicu nasadte požadované príslušenstvo alebo rúrky.
4. Pred zapojením do zásuvky sa uistite, že je vypínač v polohe „Vypnuté“ (poloha „O“).
5. Prepnete vypínač do polohy I – iba na vysávanie.
6. Po použití vyprázdňte nádrž a vysušte ju.
Po dokončení vysávania prepnete vypínač do polohy „Vypnuté“ (poloha „O“) a odpojte zástrčku zo zásuvky.

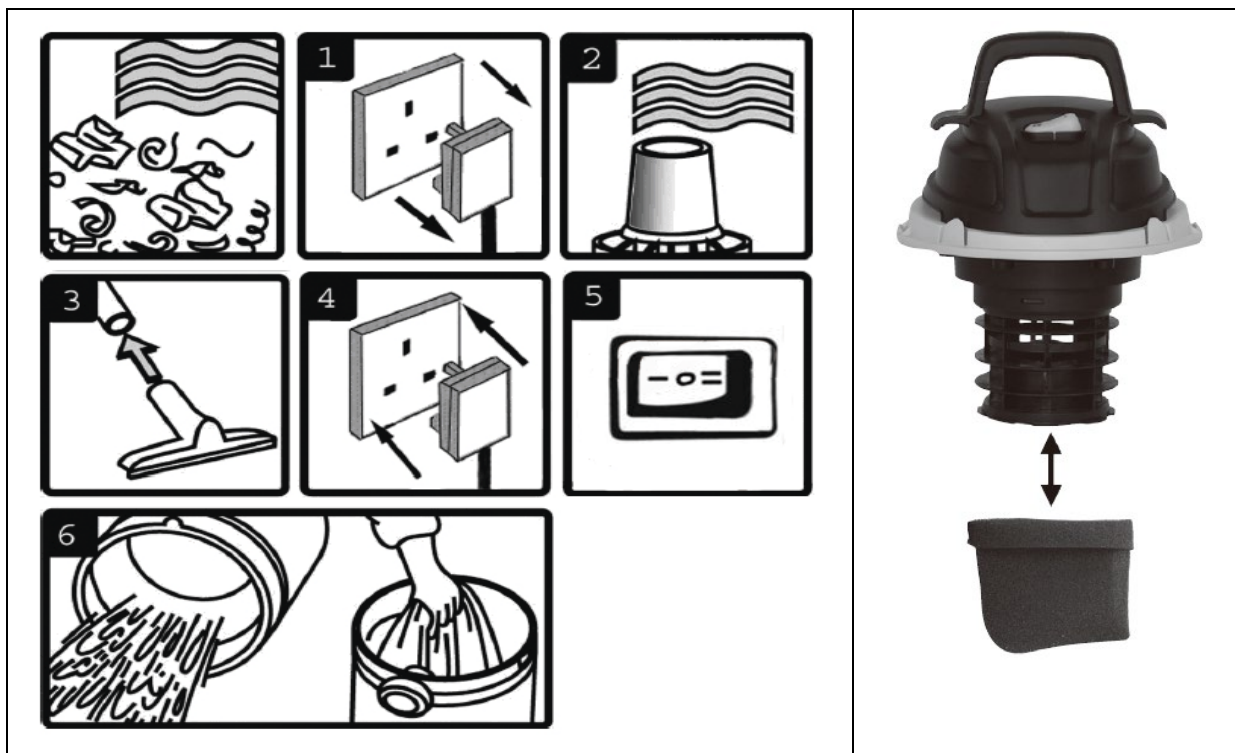

Obr. 4

VAROVANIE! Nádrž nie je určená pre skladovanie kvapalín. Vysávač po použití vždy vyprázdňte od kvapaliny. Nikdy neskladujte čistiaci prostriedok s kvapalinou v nádrži.

Ak chcete povysávať veľké množstvo kvapaliny z umývadla alebo nádrže a pod., neponárajte hubicu úplne do kvapaliny. V hornej časti otvoru hubice ponechajte medzeru, aby bol umožnený prívod vzduchu.

Prístroj je vybavený plavákovým ventilom, ktorý zablokuje saciu činnosť, keď nádrž dosiahne maximálnu kapacitu. Používateľ zaznamená zvýšenie hlučnosti motora. Keď k tomu dôjde, vypnite prístroj, odpojte ho od napájania, odstráňte hornú časť z nádrže a vyprázdňte kvapalinu do vhodnej nádoby alebo odtoku. Ak chcete pokračovať vo vysávaní, znovu nasadte hlavicu a pokračujte.

Po ukončení mokrého vysávania prístroj vypnite a vytiahnite zástrčku zo zdroja napájania. Pred uskladnením vyprázdňte nádrž a vyčistite/vysušte jej vnútornú a vonkajšiu časť.

6. Mokré čistenie kobercov

Pred čistením koberec dôkladne povysávajte od prachu. Pre dosiahnutie najlepších výsledkov odporúčame najskôr odstrániť všetok nábytok z čistenej miestnosti alebo ho premiestniť mimo priestor čistenia.

Voda zmiešaná s vhodným prípravkom na čistenie kobercov sa vstrekuje hlboko do vlákien koberca prostredníctvom aplikačnej dýzy na postrekovacej hubici. Znečistená kvapalina je potom nasávaná späť do odpadovej nádrže spolu so špinou a nečistotami, ktoré čistiaci roztok uvoľnil.

VAROVANIE! Vždy používajte čistiaci prípravok s nízkym obsahom peny alebo použite prostriedok na odstraňovanie peny. Použitie nevhodných prípravkov môže spôsobiť naplnenie nádoby penou, ktorá potom vnikne do motora a poškodí prístroj.

VAROVANIE! Nespúšťajte vysávač v polohe II, ak je nádrž na čistiaci prípravok prázdna!

VAROVANIE! Hluk motora sa zmení na vyšší, keď je nádrž plná alebo zablokovaná. Okamžite zastavte prístroj a vyprázdňte odpadovú nádrž na vodu.

1. Uistite sa, že je prístroj odpojený od elektrickej siete.
2. Pre mokré vysávanie je nutné použiť penový filter. Pre použitie penového filtra najskôr odstráňte prípadne nasadené papierové vrečko, látkové vrečko alebo HEPA filter. Uistite sa, že je penový filter čistý a suchý. Nasadte penový filter na filtračnú klieťku a starostlivo ho nastavte.
3. Nasadte hornú časť späť na nádrž a pripevnite ju na miesto.
4. Uistite sa, že bol čistiaci prípravok zmiešaný s odporúčaným pomerom vody, nalejte ho do nádržky na čistiaci prípravok a pevne ju uzatvorte. Do uzáveru pripojte nasávaciu trubičku s konektorom, zatlačte na konektor a pootočte nim.
5. Zapojte konektor na konci nasávacej hadičky na zadnej strane vysávača do uzáveru nádržky, zatlačte na konektor a pootočte nim.
6. Uistite sa, že je priehľadná prírodná hadička čistiaceho prípravku správne nasadená okolo sacej hadice a pridržianá pomocou dodaných spôn.
7. Pripojte nasávaciu hadicu k saciemu vstupu na prednej strane nádrže.
8. Zasuňte konektor na konci prírodnej hadice čistiaceho prípravku do výstupnej hubice čistiaceho prípravku na prednej strane motorovej skrine.
- 9a. Zasuňte rukoväť postrekovača do hornej časti nasávacej hadice.
- 9b. Nasadte veľkú postrekovaciu hubicu na kovovú rúrku a spojte s rukoväťou postrekovača. Pripojte hadičky pre prívod čistiaceho prípravku. Hadička sa nasadzuje zatlačením do spojky.
10. Striekacia dýza na konci prírodnej hadičky je nasunutá do uchytení na spodnej strane postrekovacej hubice.
- 10b. V dýze je zárez, ktorý musí zapadnúť do čapu v uchytení hubice, aby bol zaistený správny smer výstupu dýzy.
11. Zvoľte prepínač do polohy II pre súčasnú aplikáciu prípravku a odsávanie špinavej kvapaliny.
12. Stlačením postrekovacej páky na rukoväti postrekovača aplikujte čistiaci prípravok na umývané miesto.

Pre čistenie tkanín a čalúnenia nasadte malú postrekovaciu hubicu priamo do rukoväte postrekovača a pripojte hadičky pre prívod čistiaceho prípravku.

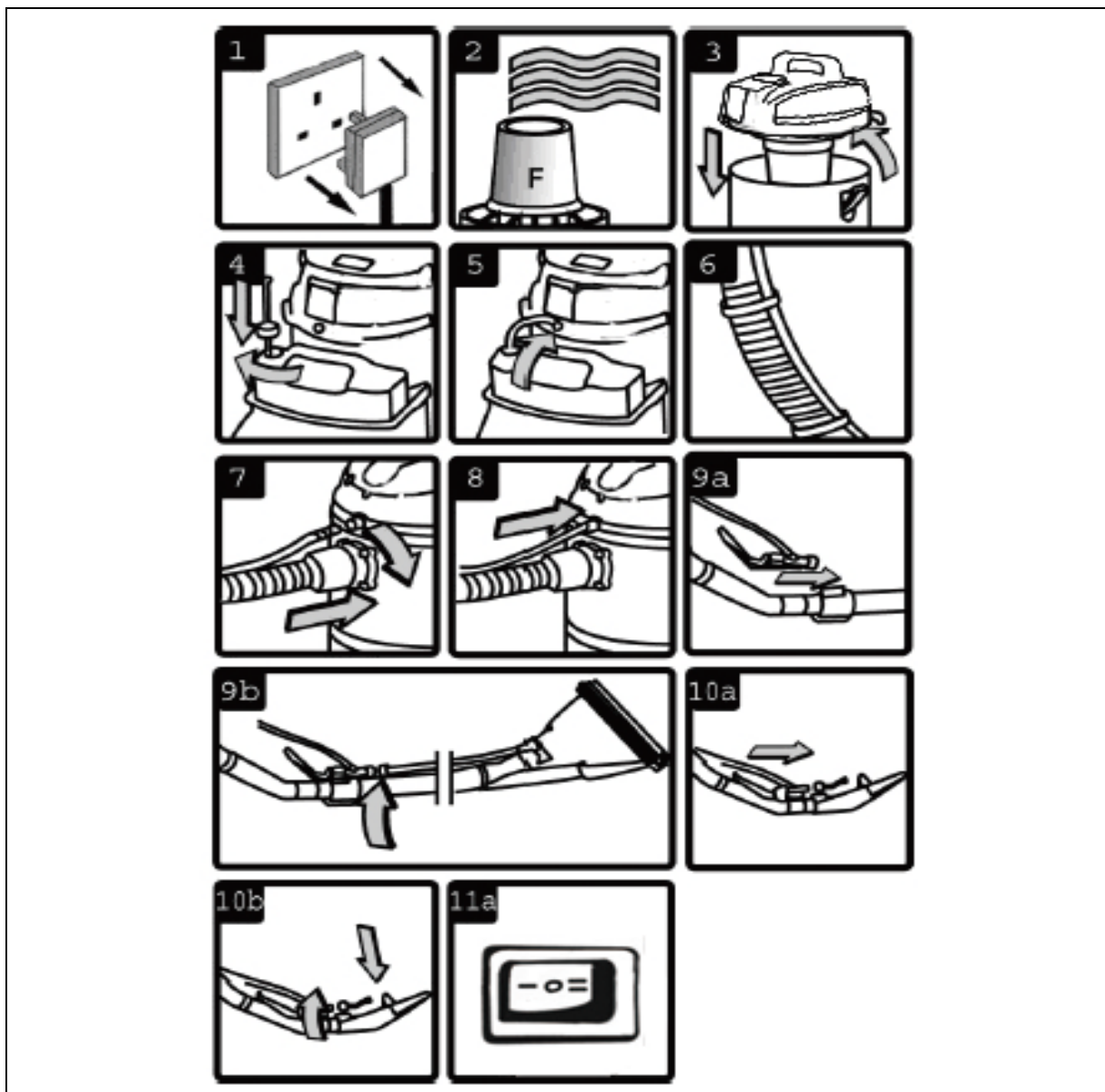

Pracovný postup

Celý koberec čistíte systematicky po štvorcoch vo veľkosti približne 1,5 m. Tým sa vyhnete chôdzi po čistenom koberci, kým úplne nevyschne.

1. Začnite najďalej od dverí do miestnosti, natiahnite hadicu a postupujte smerom dozadu.
2. Zapnite vypínač do polohy II a pomocou postrekovacej páky nastriekajte prípravok do čistenej oblasti.
3. Stlačte postrekovaciu páku, keď postrekovaciu hubicu priťahujete späť k sebe, v dĺžke približne 1,5 m.
4. Na obzvlášť znečistené miesto aplikujte viac šampónu. Špinavý roztok je nasávaný priehľadnou postrekovacou hubicou.
5. Prestaňte vysávať, keď už nie je vidieť žiadny špinavý roztok.
6. Po novo vyčistenej ploche nechodte, kým nie je úplne suchá.
7. Malá postrekovacia hubica je ideálna na čistenie pohoviek, stoličiek, schodov a interiérov automobilov.

7. Funkcia fukára

Vysávač je možné využiť aj ako fukár napríklad na vyfúkanie prachu, lístia, vzduchových filtrov a pod. Pripojením vysávacej hadice do vyfukovacieho hrdla na zadnej strane hlavy vysávača je vzduch z hadice fúkaný von. Pripojením štrbinovej hubice môžete prúd vzduchu lepšie smerovať. Pozrite Obr. 5.



Obr. 5

8. Uskladnenie a údržba

Pred uskladnením je potrebné vykonať nasledujúce kroky:

1. Odstráňte z nádržky na čistiaci prostriedok zvyšok roztoku a vypláchnite ho čistou vodou.
2. Do nádržky dajte čistú vodu, pripojte späť k vysávaču a prepláchnite hadičky a dýzy postrekovacej hubice. Potom nádržku vyprázdňte.
3. Rozpojte jednotlivé hadičky tak, že stlačíte okraj spojky hadičiek smerom k jej stredu a hadičku potom vytiahnite.
4. Pre jednoduché vyčistenie vysávacej hadice je možné nasať do vysávača čistú vodu z umývadla alebo nádoby. Neponárajte hubicu úplne do kvapaliny. V hornej časti otvoru hubice ponechajte medzeru, aby bol umožnený prívod vzduchu.
5. Pre vysušenie vysávacej hadice je možné využiť funkciu fukára. Z hadice najskôr vylejte prebytočnú vodu a potom pripojte na ústie fukára. Tým docielite rýchlejšie vysušenie hadice.
6. Vypnite prístroj a odpojte ho od elektrickej siete. Potom vyprázdňte hlavnú nádrž a vypláchnite ju.
7. Vyberte penový filter, aby sa vysušil. Znovu ho nasadte pre ďalší mokré sanie.

9. Riešenie problémov

Vysávač nefunguje.	Nie je zapojené napájanie. Chybný napájací kábel, spínač alebo motor. Nádoba je plná kvapaliny.	Skontrolujte napájanie. Skontrolujte a opravte alebo vymeňte chybnú položku. Vyprázdnite nádobu.
Z krytu motora vychádza prach.	Vrečko alebo HEPA filter chýba alebo je poškodený.	Nasaďte alebo vymeňte prachové vrečko alebo HEPA filter.
Zníženie účinnosti a zvýšenie otáčok/vibrácií motora.	Filter je upchaný. Dýza, hadica alebo prívod do nádoby sú upchané.	Vyčistite alebo vymeňte vrečko. Skontrolujte, či nie je upchaná dýza, hadica a prívod do nádoby.
Čistiaci prípravok nestrieka.	Nesprávna poloha vypínača. Nádržka na prípravok je prázdna. Nesprávne namontovaná rukoväť postrekovača alebo hadička.	Prepnite vypínač do požadovanej polohy. Pridajte ďalší prípravok. Skontrolujte hadičky a spojky. Uistite sa, že v hadičkách nie sú žiadne ostré záhyby.



Likvidácia: Symbol preškrtnutej nádoby na produkte, v literatúre alebo na obale znamená, že v Európskej únii musia byť všetky elektrické a elektronické výrobky, batérie a akumulátory po skončení ich životnosti umiestnené do samostatnej zbernej nádoby. Nevyhadzujte tieto výrobky do netriedeného komunálneho odpadu!



VYHLÁSENIE O ZHODE

Abacus Electric, s.r.o. vyhlasuje, že SALENTE Combo 4in1 je v súlade s požiadavkami noriem a predpisov relevantných pre daný typ zariadenia.

Plné znenie Vyhlásenia o zhode je dostupné na adrese <http://ftp.salente.cz/ce/>

Dovozca / Výrobca

Abacus Electric, s.r.o.
Planá 2, 370 01, Czech Republic
www.salente.eu

Made in China

Copyright © Abacus Electric, s.r.o.

Vzhľad a špecifikácia zariadenia môžu byť zmenené bez predchádzajúceho upozornenia.
Všetky práva vyhradené.

Content

Safety Instructions..... 26
Product Overview..... 27
Instructions before Commissioning..... 28
Dry Vacuuming 29
Wet Vacuuming 30
Wet Carpet Cleaning..... 31
Blower Function 34
Storage and Maintenance 34
Troubleshooting..... 35

Thank you for purchasing our Salente Combo 4v1 vacuum cleaner!

This is a multi-purpose vacuum cleaner for dry and wet vacuuming, blowing, carpet cleaning, cleaning of car interiors, upholstery and fabrics. The vacuum cleaner has a high suction power, is equipped with a large robust 20-litre container for waste and a removable 4-litre container for clean water. The vacuum cleaner body is made of durable plastic resistant to denting and corrosion. The vacuum cleaner offers a rich range of accessories for vacuuming and wet cleaning.

We believe that you will be fully satisfied with our product!

1. Safety Instructions

Read these instructions carefully. Make sure you understand all requirements for safe operation, warnings and cautions. Use the product correctly and as intended. Non-compliance with these instructions may result in damages and/or injuries, and it voids the warranty. Keep the instructions for future use.

- Before servicing, accessories changing or any maintenance, disconnect the appliance from power supply.
- Use only original parts and accessories. Unauthorized parts and accessories may be dangerous and void the warranty. Keep the machine in good condition. Service your machine in authorized service centres of the manufacturer.
- Keep the product clean but DO NOT USE solvents.
- Children or untrained persons may not operate the machine.
- Do not put attachments close to your face (especially eyes, ears, etc.). Do not point the hose end piece to other persons or animals.
- Do not vacuum hot or live ashes, cigarette butts, flammable, explosive, caustic or other dangerous substances.
- Do not operate the product without an attached filtration paper dust bag. (See Section 4 related to paper dust bags.)
- Do not use the product in rain or in a very wet environment.
- If not used, store the product in a safe, dry and protected (against children) place.
- Do not use the product for purposes it is not intended to.
- Before cleaning, always disconnect the appliance from power supply.
- Do not use the product with worn or damaged cables, plugs or connectors. Any damaged cable must be immediately repaired or replaced in an authorized service centre.
- No liability can be accepted for damages caused by non-compliance with these instructions or other incorrect use or handling.

2. Product Overview



1) Vacuum hose	8) Large spraying nozzle	16) Foam filter
2) Holder	9) Small spraying nozzle	17) Sprayer handle with spraying lever
3) Suction switch/Suction and wet cleaning switch	10) Container unlocking clips	18) Water & detergent tank
4) Spraying hose connection	11) Metal pipe, 2 pcs	19) Upholstery nozzle
5) Spraying hose	12) Slit nozzle	20) HEPA filter
6) Vacuum hose connection	13) Fabric filtration bag	
7) Castors	14) Floor nozzle	
	15) Paper filtration bag	

3. Instructions before Commissioning

1. Do not connect the machine to the power supply yet.
2. Release the tank clips.
3. Lift the upper vacuum cleaner part.
4. Remove the contents from the tank. Check and identify respective components.
- 5a. Turn the tank upside down and insert extruded castor holders into their positions in the black base.
- 5b. Attach every castor extrusion using supplied self-tapping screws.
- 6a. For dry vacuuming, attach the paper dust bag.
- 6b. For carpet cleaning or wet cleaning, use the foam filter.
7. Re-install the upper part back to the tank.
8. Secure the upper part with clips.
9. Connect the suction hose to the suction inlet on the front of the tank.
10. Attach the accessories you want to use.

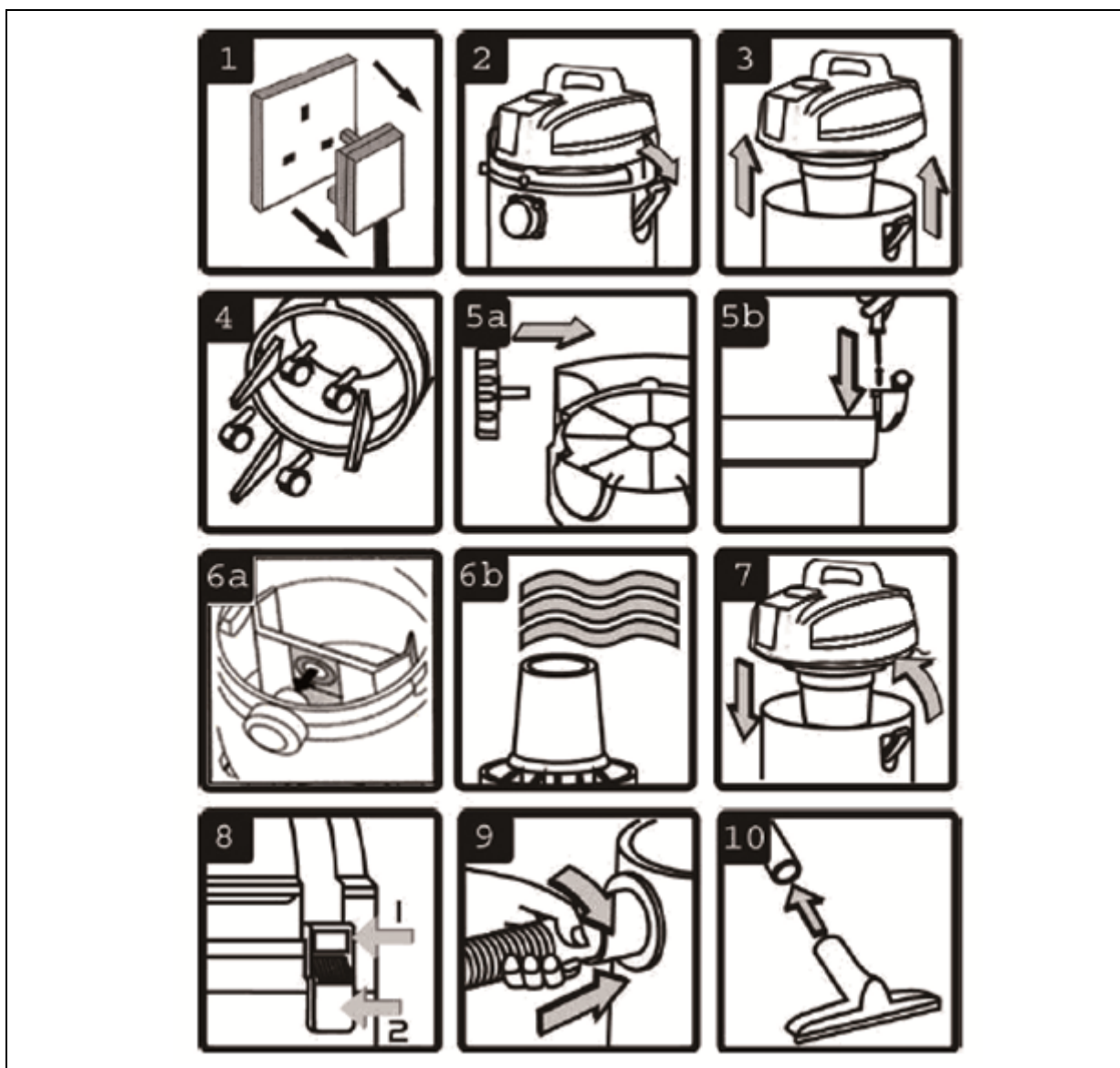

4. Dry Vacuuming

WARNING! For dry vacuuming, always use at least one of the supplied filters for dry vacuuming.

Filtration for dry vacuuming can vary according to the method of use. Three filters for dry vacuuming are included: a paper filtration bag, a HEPA filter and a fabric filtration bag.

For interior vacuuming or vacuuming of fine dust, use the paper filtration bag or the HEPA filter. The best filtration is achieved by combining the paper filtration bag and the HEPA filter.

For vacuuming of coarse dirt or e.g. after working in a workshop or outside, use the fabric filtration bag.

Filtration bags or the HEPA filter must be completely dry when vacuuming dry dust since a wet or damp bag gets clogged soon and its cleaning is difficult. Carefully and regularly check the filtration bags and the HEPA filter for damages. Never use them if they are pierced or ruptured, otherwise, such conditions may result in motor damaging and warranty voidance.

1. Make sure that the equipment is disconnected from the power supply.
2. Attach the paper bag opening to the suction throat of the vacuum cleaner. Start from the throat bottom and continue upwards. Push the suction throat completely into the bag. See Fig. 1.
- 2a. The fabric bag is to be attached to the filtration basket. Pull the bag up to the filtration basket throat and make sure that there is no gap that would enable the dust to enter the motor. See Fig. 2.
- 2b. The HEPA filter is to be attached to the filtration basket. After attaching, the filter must be secured with a safety cover. The filter attachment must fit with the safety cover groove. See Fig. 3.
3. Re-install the upper part back to the tank and fasten it in place.
4. Insert the larger end of the plastic hose to the front inlet in the tank and secure it. Attach the requested attachment to the free end of the hose.
5. Connect the plug to the socket.
6. Turn the switch to Position I - only vacuuming.

After you finish vacuuming, turn the switch to Position "OFF" ("O"), and disconnect the plug from the socket.

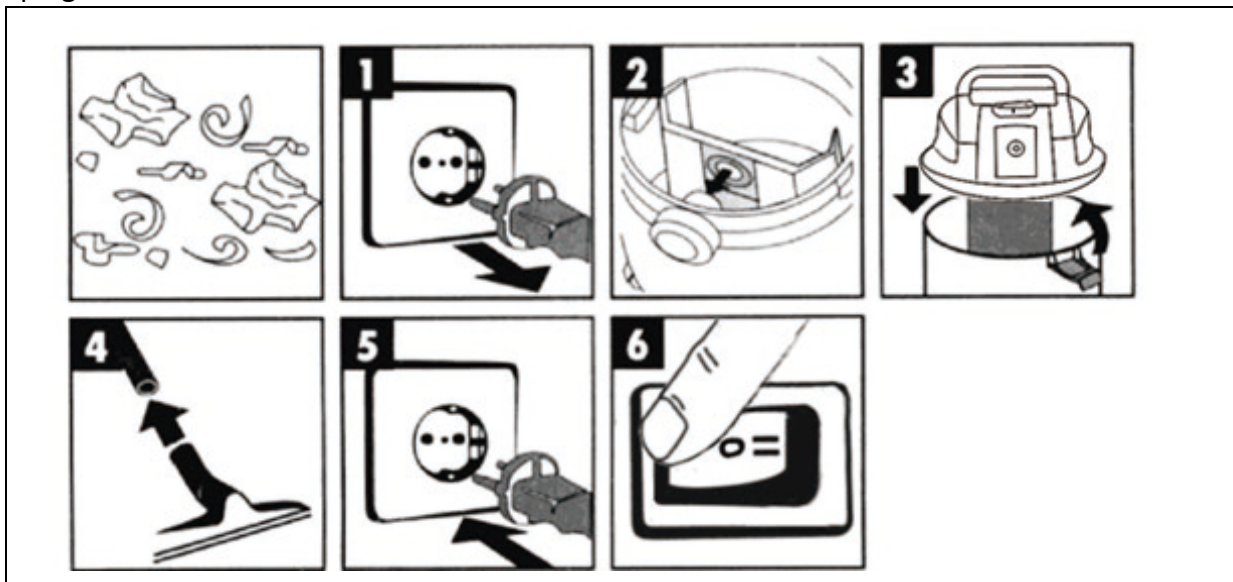



Fig. 1



Fig. 2



Fig. 3

5. Wet Vacuuming

WARNING! Do not vacuum solvents, explosives, flammable and/or hazardous liquids like petrol, oil, spirits, paints, solvents, acids, etc. Use of an incorrect filter voids the warranty.

Before wet vacuuming, the filters for dry vacuuming must be removed, and the foam filter for wet vacuuming must be installed. Use of an incorrect filter voids the warranty.

1. Make sure that the equipment is disconnected from the power supply.
 2. For wet vacuuming, the foam filter must be used. To use the foam filter, first remove the paper bag, the fabric bag or the HEPA filter, if applicable. Make sure the foam filter is clean and dry. Mount the foam filter on the filtration basket carefully. See Fig. 4.
 3. Attach the requested accessories or tubes to the vacuum hose.
 4. Before plugging in, make sure the switch is in position "OFF" ("O").
 5. Turn the switch to Position I - only vacuuming.
 6. After use, empty the tank and dry it.
- After you finish vacuuming, turn the switch to Position "OFF" ("O"), and disconnect the plug from the socket.

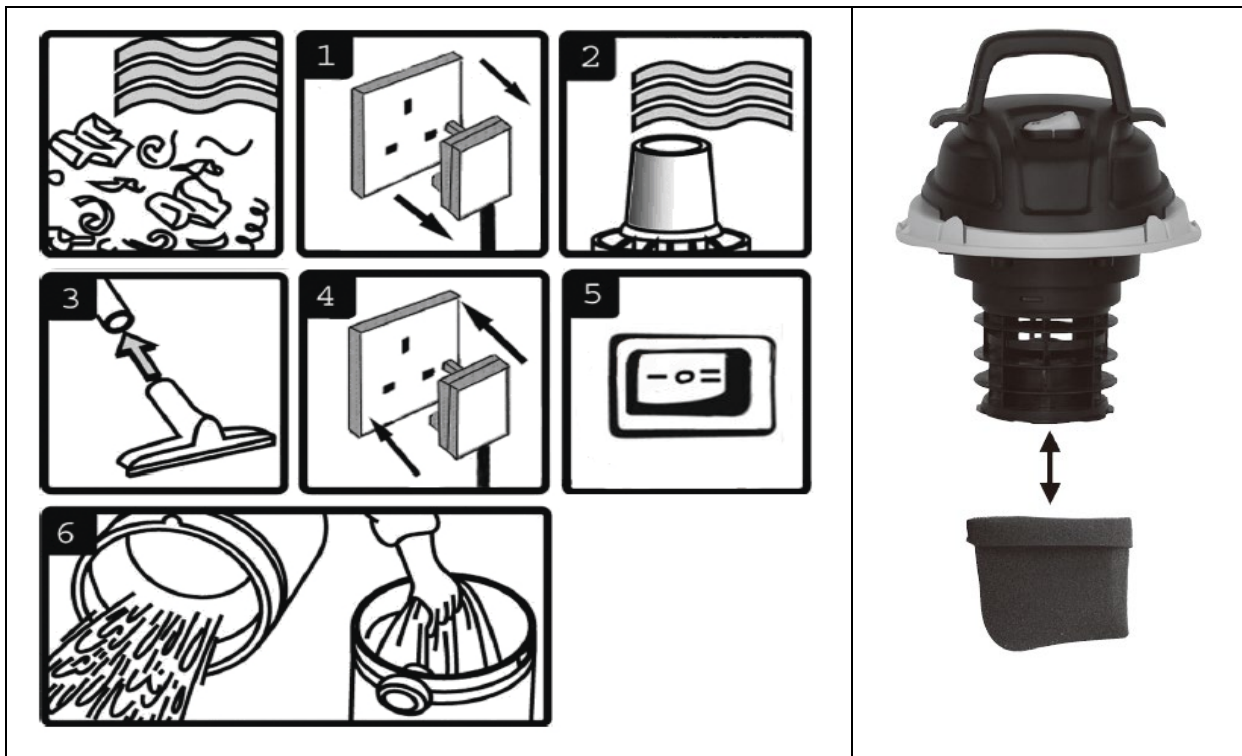

Fig. 4

WARNING! The tank is not designed for storing liquids. The vacuum cleaner must always be drained. Never store any detergents or water in the tank.

If you want to vacuum a large amount of liquid from a sink or a tank, etc., do not immerse the nozzle completely in the liquid. Leave a gap in the upper nozzle part to allow air supply.

The equipment is furnished with a float valve that blocks the suction when the tank reaches its maximum capacity. The user will notice increased motor noise. When this happens, turn off the machine, disconnect it from power supply, remove the upper part from the tank and drain the liquid into a suitable container or a sink-hole. If you want to continue with vacuuming, re-attach the upper part and continue.

After you finish with wet vacuuming, turn off the machine and disconnect the plug from the mains. Before storing, drain the tank and clean/dry its interior and exterior parts.

6. Wet Carpet Cleaning

Before cleaning, vacuum the carpet properly. To reach the best possible results, we recommend to firstly remove all furniture from the room intended for cleaning or move it outside the cleaning area.

Water combined with a suitable carpet cleaning detergent is sprayed deeply into the carpet fibers using the application jet on the spray nozzle. The contaminated liquid is then sucked back to the waste tank together with dirt and impurities that the liquid has released from the carpet.

WARNING! Always use a detergent with a low foam content or use a detergent for foam removal. Use of unsuitable detergents may result in tank filling with foam that can penetrate into the motor and destroy it.

WARNING! Do not start the vacuum cleaner in Position II if the detergent tank is empty!

WARNING! The motor noise increases when the tank is full or blocked. Immediately stop the machine and empty the waste water tank.

1. Make sure that the equipment is disconnected from the power supply.
2. For wet vacuuming, the foam filter must be used. To use the foam filter, first remove the paper bag, the fabric bag or the HEPA filter, if applicable. Make sure the foam filter is clean and dry. Mount the foam filter on the filtration basket carefully.
3. Re-install the upper part back to the tank and fasten it in place.
4. Make sure that the cleaning detergent has been mixed with the recommended water proportion, pour it into the detergent tank and close it tightly. Connect the suction hose using the connector to the cap, push the connector down and turn it.
5. Connect the connector at the end of the suction hose on the rear side of the vacuum cleaner into the tank cap, push the connector down and turn it.
6. Make sure that the transparent detergent inlet hose is correctly fitted around the suction hose and fastened using supplied clips.
7. Connect the vacuum hose to the suction inlet on the front of the tank.
8. Insert the connector at the end of the detergent inlet hose into the detergent outlet nozzle on the front side of the motor housing.
- 9a. Insert the sprayer handle into the upper part of the suction hose.
- 9b. Attach the large spraying nozzle to the metal tube and connect them with the sprayer handle. Attach the hoses for detergent inlet. The hose is attached by pushing into the connecting piece.
10. The spraying jet at the end of the inlet hose is slid into the fastening on the bottom side of the spraying nozzle.
- 10b. In the jet, there is a groove that must fit into the pin in the hose attachment to ensure the correct direction of the jet outlet.
11. Turn the switch to Position II for simultaneous detergent application and dirty liquid suction.
12. By pressing the spraying lever on the sprayer handle, apply the detergent to the area being cleaned.

To clean fabrics and upholstery, attach the small sprayer head directly into the sprayer handle, and connect the hoses for detergent inlet.

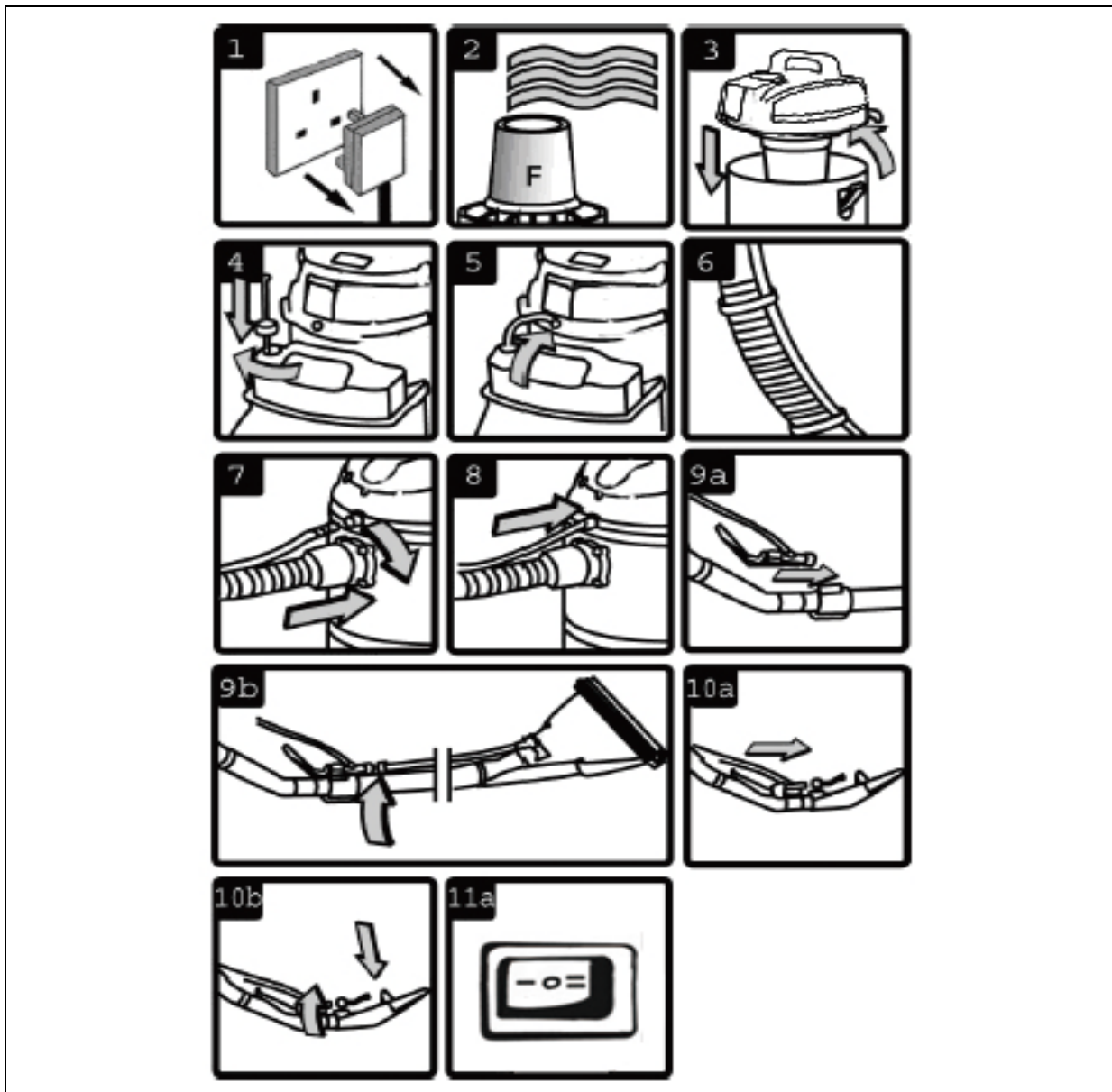

Working Procedure

Clean the carpet systematically in squares with the size of approx. 1.5 m. This is to avoid walking on the cleaned carpet until it is completely dry.

1. Start the furthest from the door to the room, lay the hose and move backwards.
2. Turn the switch to Position II and spray the detergent into the cleaned area using the spraying lever.
3. Press the spraying lever when you pull the sprayer nozzle back to you in the length of approx. 1.5 m.
4. Apply more shampoo to particularly stained areas. The dirty liquid is sucked back through the transparent spraying head.
5. Stop vacuuming if the liquid is not dirty any more.
6. Do not walk on the cleaned area until it is completely dry.
7. The small spraying nozzle is perfect for sofas, chairs, stairs and car interiors.

7. Blower Function

The vacuum cleaner can be used as a blower, e.g. for blowing dust, leaves, air filters, etc. By connecting the suction hose to the blowing throat on the rear side of the vacuum head, the air is blown out. By connecting the slit nozzle, you can better point the air flow. See Fig. 5.



Fig. 5

8. Storage and Maintenance

Before storage, perform the following:

1. Remove the remaining liquid from the detergent tank, and flush it with clean water.
2. Pour fresh water into the tank, connect it back to the vacuum cleaner, flush the hoses and spraying jets. Drain the tank.
3. Disconnect particular hoses by pressing the hose connector edge towards its centre and pull out the hose.
4. For easy cleaning of the vacuum hose, you can suck clean water from the sink or a container into the vacuum cleaner. Do not immerse the nozzle into the liquid completely. Leave a gap in the upper nozzle part to allow air supply.
5. After vacuum hose drying, you can use the blower function. First of all, drain excessive water from the hose and then connect the blower inlet. This way you dry the hose more quickly.
6. Turn off the machine and disconnect it from the power supply. Then drain the main tank and flush it with water.
7. Remove the foam filter for drying. Re-install it for further wet vacuuming.

9. Troubleshooting

The vacuum cleaner does not work.	No power supply. Defect power cable, switch or motor. The tank is filled with liquid.	Check the power supply. Check and repair or replace the defect item. Empty the tank.
Dust is released from the motor cover.	Bag or HEPA filter are missing or are damaged.	Install or replace the dust bag or the HEPA filter.
Decreased efficiency and increase of motor RPM/vibrations.	The filter is clogged. Jet, hose or inlet container inlet are clogged.	Clean or replace the bag. Check the jet, hose and container inlet for clogging.
The detergent is not sprayed.	Switch in wrong position. The detergent tank is empty. Incorrectly mounted sprayer handle or hoses.	Turn the switch to the requested position. Refill the detergent. Check hoses and connections. Make sure that the hoses are not sharply bent.



Disposal: The crossed-out container symbol on the product, in the literature or on the packaging means that in the European Union, all electrical and electronic products, batteries and accumulators must be placed in a separate collection container at the end of their service life. These products must not be disposed as unsorted municipal waste!



DECLARATION OF CONFORMITY

Abacus Electric, s.r.o. declares that SALENTE Combo 4in1 complies with the requirements of the standards and regulations relevant to the type of equipment.

The full text of the Declaration of Conformity is available at <http://ftp.salente.cz/ce/>

Importer / Manufacturer

Abacus Electric, s.r.o.
Planá 2, 370 01, Czech Republic
www.salente.eu

Made in China
Copyright © Abacus Electric, s.r.o.

The appearance and specifications of the equipment are subject to change without notice. All rights reserved.

Tartalom

Biztonsági előírások.....	37
Termékleírás	38
Üzembe helyezés előtti teendők	39
Száraz porszívózás.....	40
Nedves porszívó használata.....	41
Nedves szőnyegtisztítás	42
Fúvóka funkció.....	45
Tárolás és karbantartás.....	45
Problémák elhárítása.....	46

Köszönjük, hogy a Salente Combo 4 az 1-ben porszívót választotta.

Ez egy száraz és nedves szívásra, fújásra, szőnyegtisztításra, autók belső terének, valamint kárpitok illetve textíliák tisztítására szolgáló univerzális porszívó. Nagy szívóteljesítménnyel rendelkezik, robusztus 20 l-es hulladéktartállyal és 4 l-es levehető víztartállyal van ellátva. Mivel a porszívó teste rendkívül ellenálló műanyagból készült, horpadás- és korrózióálló. Gazdagon fel van szerelve a porszívózáshoz és a nedves tisztításhoz szükséges tartozékokkal.

Hisszük, hogy maradéktalanul elégedett lesz a termékünkkel!

1. Biztonsági előírások

Olvassa el figyelmesen ezeket az előírásokat. Tartsa be a biztonságos üzemeltetésre vonatkozó előírásokat, felhívásokat és figyelmeztetéseket. Használja helyesen és rendeltetési céljának megfelelően a terméket. Ezeknek az előírásoknak a be nem tartása rongálódást és/vagy személyi sérülést okozhat, valamint a garancia érvényességének elvesztésével jár. Őrizze meg a használati útmutatót későbbi használatra.

- Javítás, tartozék lecserélése, illetve bármilyen karbantartási művelet megkezdése előtt csatlakoztassa le a készüléket az áramellátásról.
- Kizárólag eredeti alkatrészeket és tartozékokat használjon. A nem engedélyezett alkatrészek és tartozékok veszélyesek lehetnek, valamint a garancia elvesztésével járhatnak. Tartsa jó állapotban a készüléket. Szervizelését a gyártó engedélyével rendelkező szervizben végeztesse el.
- Tartsa tisztán a készüléket, azonban NE HASZNÁLJON oldószert a tisztításához.
- Gyermekek, illetve kioktatásban nem részesült személyek számára nem engedélyezett a termék használata.
- A toldalékokat ne tegye arc (különösen szem, fül stb.) közelébe. Ne irányítsa a tömlő végét más személyre vagy állatra.
- Forró vagy parázsló hamut, cigarettacsikket, valamint gyúlékony és maró hatású, vagy más veszélyes anyagokat ne szívjon fel vele.
- Felhelyezett papír porzsák nélkül ne használja a készüléket. (Lásd. papír porzsákokkal foglalkozó 4 fejezet)
- Esőben vagy nagyon nedves környezetben ne használja a terméket.
- Amennyiben nem használja a terméket, helyezze azt biztonságos, száraz és gyermekektől elzárt helyre.
- Ne használja rendeltetési céljától eltérő feladatokra a terméket.
- Tisztítása előtt mindig csatlakoztassa le a készüléket az elektromos hálózatról.
- Elhasználdott vagy sérült kábel, csatlakozó vagy konnektor esetén ne használja a terméket. A kábel bármilyen sérülése esetén engedéllyel rendelkező szervizben azonnal javíttassa azt meg, illetve cseréltesse le.
- A használati útmutató be nem tartása, illetve egyéb helytelen alkalmazás vagy beavatkozás miatt keletkező kárért nem tartozunk felelősséggel.

2. Termékleírás



1) Szívótömlő	8) Nagyméretű permetezőfej	16) Habszűrő
2) Fogantyú	9) Kisméretű permetezőfej	17) Permetező fogantyú
3) Szívás/szívás és nedves tisztítás kapcsoló	10) Tartálykioldó zárok	permetező karral
4) Permetezőtömlő csatlakozó	11) Fémcső 2x	18) Víz- és tisztítószer tartály
5) Permetezőtömlő	12) Résszívó fej	19) Kárpitfej
6) Szívótömlő csatlakozó	13) Textil szűrőzsák	20) HEPA szűrő
7) Görgők	14) Padlófej	
	15) Papír szűrőzsák	

3. Üzembe helyezés előtti teendők

1. Még ne csatlakoztassa a hálózati csatlakozót.
2. Oldja ki a tartályon a zárat
3. Emelje meg a porszívó felső részét
4. Vegye ki a tartályból a benne lévő dolgokat. Ellenőrizze és azonosítsa be a különböző elemeket.
- 5a. Fordítsa fejjel lefelé a tartályt és helyezze be a préselt görgörögztőket a fekete talapzatban a helyükre.
- 5b. Rögzítse a görgörögztőket a mellékelt önmetsző csavarokkal.
- 6a. Száraz porszívózáshoz helyezze be a papír porzsákokot.
- 6b. Szőnyegtisztításhoz vagy nedves felszíváshoz helyezze be a habszűrőt.
7. Szerelje vissza a tartályra a felső részt.
8. Rögzítse a felső részt a zárral.
9. Csatlakoztassa a szívótömlőt a tartály elülső részén lévő szívóbemenethez.
10. Helyezze fel a szükség szerinti toldalékot.

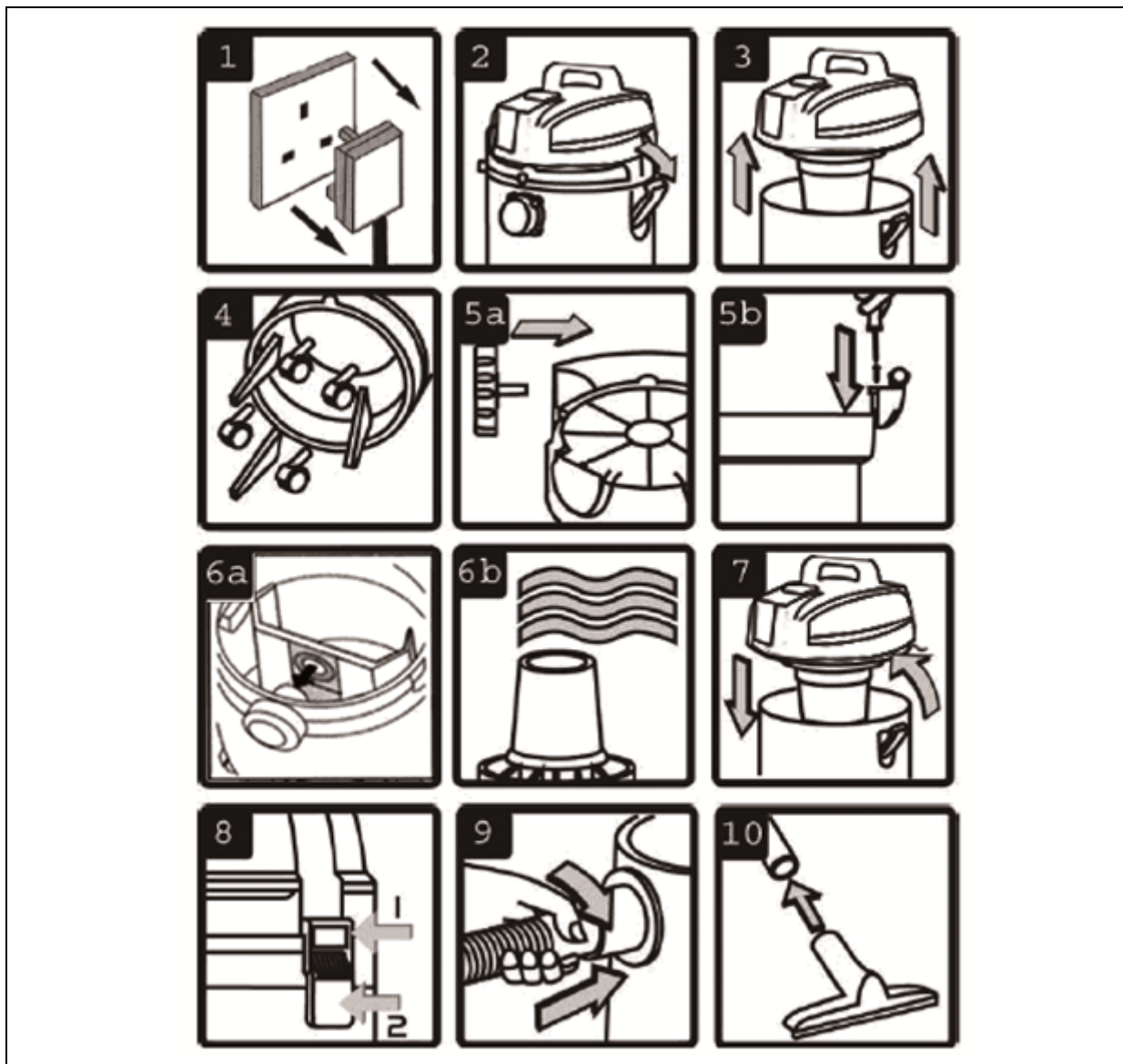

4. Száraz porszívózás

FIGYELMEZTETÉS! Száraz porszívózáskor minden esetben fel kell helyezni legalább az egyik száraz porszívózáshoz való mellékelt szűrőt.

Száraz porszívózásnál lehetőség van a felhasználásnak megfelelő szűrési mód megválasztására. A csomagolás három száraz porszívózáshoz való szűrőt tartalmaz: papír szűrőzsákot, HEPA szűrőt és textil szűrőzsákot.

Beltéri vagy finom por porszívózásához a papír szűrőzsákot vagy a HEPA szűrőt célszerű felhelyezni. A legjobb szűrés a papír szűrőzsák és a HEPA szűrő kombinációjával érhető el.

Nagyobb méretű szennyeződésekhez, illetve például műhelyben vagy kültéren végzett munkához a textil szűrőzsákot célszerű felhelyezni.

Mivel a vizes vagy nedves zsák hamar eltömődik és nagyon nehezen tisztítható ki, por porszívózásához a szűrőzsáknak és a HEPA szűrőnek teljesen száraznak kell lennie. Rendszeresen és alaposan ellenőrizze a szűrőzsákok és a HEPA szűrők épségét. Soha ne használjon lyukas vagy szakadt szűrőt, mert az a motor meghibásodását és a garancia elvesztését okozhatja.

1. Ellenőrizze, hogy a készülék le van-e csatlakoztatva az elektromos hálózatról.
2. Helyezze a papírzsák nyílását a porszívó gégecsővére. A felhelyezést a gégecső alsó részéről kezdje el és haladjon felfelé. Nyomja be teljesen a gégecsövet a zsák belsejébe. Lásd. 1. ábra
- 2a. Textilzsákot a szűrőkosárra kell felhelyezni. Húzza fel a zsákot teljesen a szűrőkosár garatjáig és ellenőrizze, hogy nincs-e rajta bármilyen olyan nyílás, amelyen keresztül a por bejuthatna a motorba. Lásd. 2. ábra
- 2b. HEPA szűrő felhelyezése a szűrőkosárra. Felhelyezés után rögzíteni kell a szűrőt a biztosítófedéllel. A felhelyezett szűrőnek a biztosítófedél bevágásához kell igazodnia. Lásd. 3. ábra
3. Helyezze vissza a felső részt a tartályra és rögzítse a helyére.
4. Tolja be a műanyag tömlő nagyobbik végét a tartály elülső bemenetébe, majd rögzítse azt. Helyezze fel a tömlő szabad végére a szükséges toldalékot.
5. Dugja be a dugvillát a konnektorba.
6. Kapcsolja át a kapcsolót I állásba – csak porszívózásra

A porszívózás befejezése után kapcsolja át a kapcsolót „Kikapcsolva” állásba. („0” állás) és húzza ki a dugvillát a konnektorból.

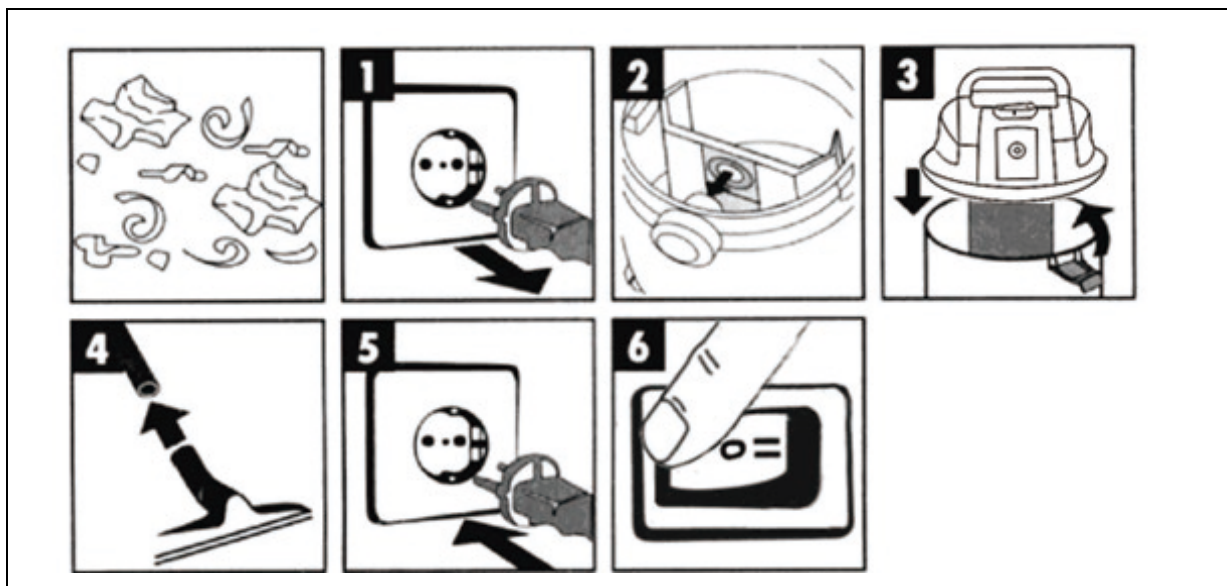

Ábra 1



ábra 2



ábra 3

5. Nedves porszívó használata

FIGYELMEZTETÉS! Ne használja a porszívót oldószer, robbanószer, gyúlékony és/vagy veszélyes folyadék, így benzin, olaj, alkohol, festék, hígítószer, sav stb. felszívására. Nem megfelelő szűrő használata a garancia elvesztését eredményezi.

Nedves használat előtt ki kell venni a száraz porszívózáshoz való szűrőket és fel kell helyezni a habszűrőt. Nem megfelelő szűrő használata a garancia elvesztését eredményezi.

1. Ellenőrizze, hogy a készülék le van-e csatlakoztatva az elektromos hálózatról.
2. Nedves szíváshoz habszűrőt kell használni. A habszűrő használatához először távolítsa el az esetlegesen felhelyezett papír vagy textil porzsákat, illetve a HEPA szűrőt. Ellenőrizze a habszűrő tisztaságát és szárazságát. Helyezze fel a habszűrőt a szűrőkosárra és gondosan állítsa be. Lásd. 4. ábra
3. Helyezze fel a szívótmömlőre a megfelelő tartozékot vagy csövet.
4. Konnektorra csatlakoztatás előtt ellenőrizze, hogy a kapcsoló „Kikapcsolva” („0”) állásban van-e.

5. Kapcsolja át a kapcsolót I állásba – csak porszívózásra
6. Használat után ürítse ki és szárítsa ki a tartályt.
A porszívózás befejezése után kapcsolja át a kapcsolót „Kikapcsolva” állásba. („0” állás) és húzza ki a dugvillát a konnektorból.

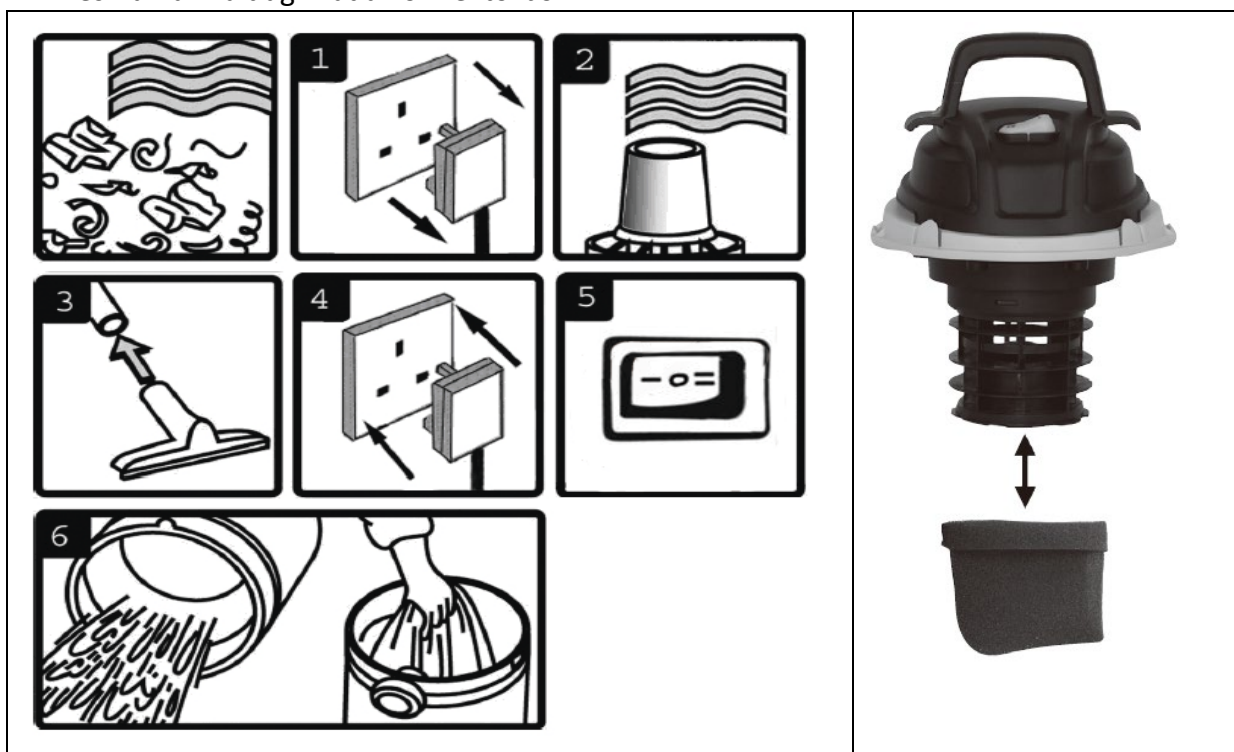

Ábra 4

FIGYELMEZTETÉS! A tartály nem folyadékok tárolására szolgál. Használat után mindig távolítsa el a folyadékokat a porszívóból. Soha ne tárolja a tisztítószeres folyadékot a tartályban.

Ha mosdóból vagy tartályokból és hasonlókból szeretne nagyobb mennyiségű folyadékot kiszívni, ne merítse teljesen bele a szívófejet a folyadékba. A levegő bevezetés biztosításához a szívófej felső részén hagyjon egy rést.

A készülék úszószeleppel van ellátva, amely a tartály maximális kapacitásának elérésekor leblokkolja a szívást. Ilyenkor megemelkedik a motor zajszintje. Ha ezt tapasztalja, kapcsolja ki a készüléket, csatlakoztassa le az áramforrásról, vegye le a tartályról a felső részt és ürítse ki a tartályból a folyadékot egy megfelelő tartályba vagy a lefolyóba. Amennyiben folytatni kívánja a szívást, helyezze vissza a fejet és folytassa a munkát.

A nedves szívás befejezése után kapcsolja ki a porszívót és húzza ki a csatlakozót a konnektorból. Tárolás előtt ürítse ki és tisztítsa/szárítsa ki a tartály külső és belső részét.

6. Nedves szőnyegtisztítás

Szőnyegtisztítás előtt alaposan porszívózza ki a szőnyeget. A lehető legjobb eredmény elérése érdekében javasolt előbb az összes bútort eltávolítani a takarítandó helyiségből vagy a tisztítandó felületen kívülre helyezni.

A megfelelő tisztítószerrel összekevert vizet a szőnyegtisztításakor a permetezőfej fúvókái mélyen a szőnyeg szálai közé permetezik. A szennyezett folyadék a tisztító folyadékkal kimosott kosszal és a szennyeződésekkel együtt a hulladéktartályba kerül visszaszívásra.

FIGYELMEZTETÉS! Mindig fékezett habzású tisztítószer használjon, vagy alkalmazzon habmentesítő szert. A nem megfelelő szer használata miatt habbal telítődhet a tartály, mely a motorba bejutva tönkreteheti a készüléket.

FIGYELMEZTETÉS! Ne indítsa el a porszívót II állásban, ha üres a tisztítószer tartály!

FIGYELMEZTETÉS! Amikor a tartály megtelik, vagy a blokkolás bekövetkezik, a motor hangja erősebbé válik. Azonnal állítsa le a készüléket és ürítse ki a szennyvíz tartályt.

1. Ellenőrizze, hogy a készülék le van-e csatlakoztatva az elektromos hálózatról.
2. Nedves szíváshoz habszűrőt kell használni. A habszűrő használatához először távolítsa el az esetlegesen felhelyezett papír vagy textil porzsákot, illetve a HEPA szűrőt. Ellenőrizze a habszűrő tisztaságát és szárazságát. Helyezze fel a habszűrőt a szűrőkosárra és gondosan állítsa be.
3. Helyezze vissza a felső részt a tartályra és rögzítse a helyére.
4. Ellenőrizze, hogy a tisztítószer a javasolt arányban lett-e összekeverve a vízzel, öntse be a tisztítószer tartályba és erősen zárja le a tartályt. Csatlakoztassa bele a csatlakozóval a zárószerszemetbe a szívótömlőt, nyomja meg és fordítsa el a csatlakozót.
5. Csatlakoztassa a szívótömlő végén lévő csatlakozót a porszívó hátoldalán a tartály zárófedelébe, majd nyomja meg és fordítsa el csatlakozót.
6. Ellenőrizze, hogy a tisztítószer továbbító átlátszó tömlő helyesen került-e felhelyezésre a szívótömlő köré és helyesen lett-e felfogatva a mellékelt bilincsel.
7. Csatlakoztassa a szívótömlőt a tartály elülső oldalán lévő szívóbemenethez.
8. Tolja be a tisztítószer továbbító tömlő végén lévő csatlakozót a motorház elülső oldalán lévő tisztítószer kivezetőfejbe.
- 9a. Tolja be a permetező fogantyút a szívótömlő felső részébe.
- 9b. Helyezze fel a nagyméretű permetezőfejet a fémcsőre és csatlakoztassa össze a permetező fogantyújával. Csatlakoztassa a tisztítószer bevezető tömlőt. A tömlőt a bilincsbe benyomva kell csatlakoztatni.
10. A bevezető tömlő végén lévő permetező fúvókát a permetezőfej alsó oldalán lévő rögzítőbe kell bedugni.
- 10b. A fúvóka bemetszésének a fúvókacsúcs megfelelő irányú kimenete miatt bele kell illeszkednie a tömlőrögzítő csapjába.
11. A tisztítófolyadék alkalmazásának és a szennyezett folyadék elszívásának egy azon időben történő biztosításához állítsa a kapcsolót II állásba.
12. A permetezőkar permetező fogantyún történő megnyomásával vigye fel a tisztítószer a tisztítandó felületre.

A textil és kárpit tisztításához helyezze a kisméretű permetezőfejet közvetlenül a permetező fogantyúba és csatlakoztassa a tisztítószer továbbító tömlőket.

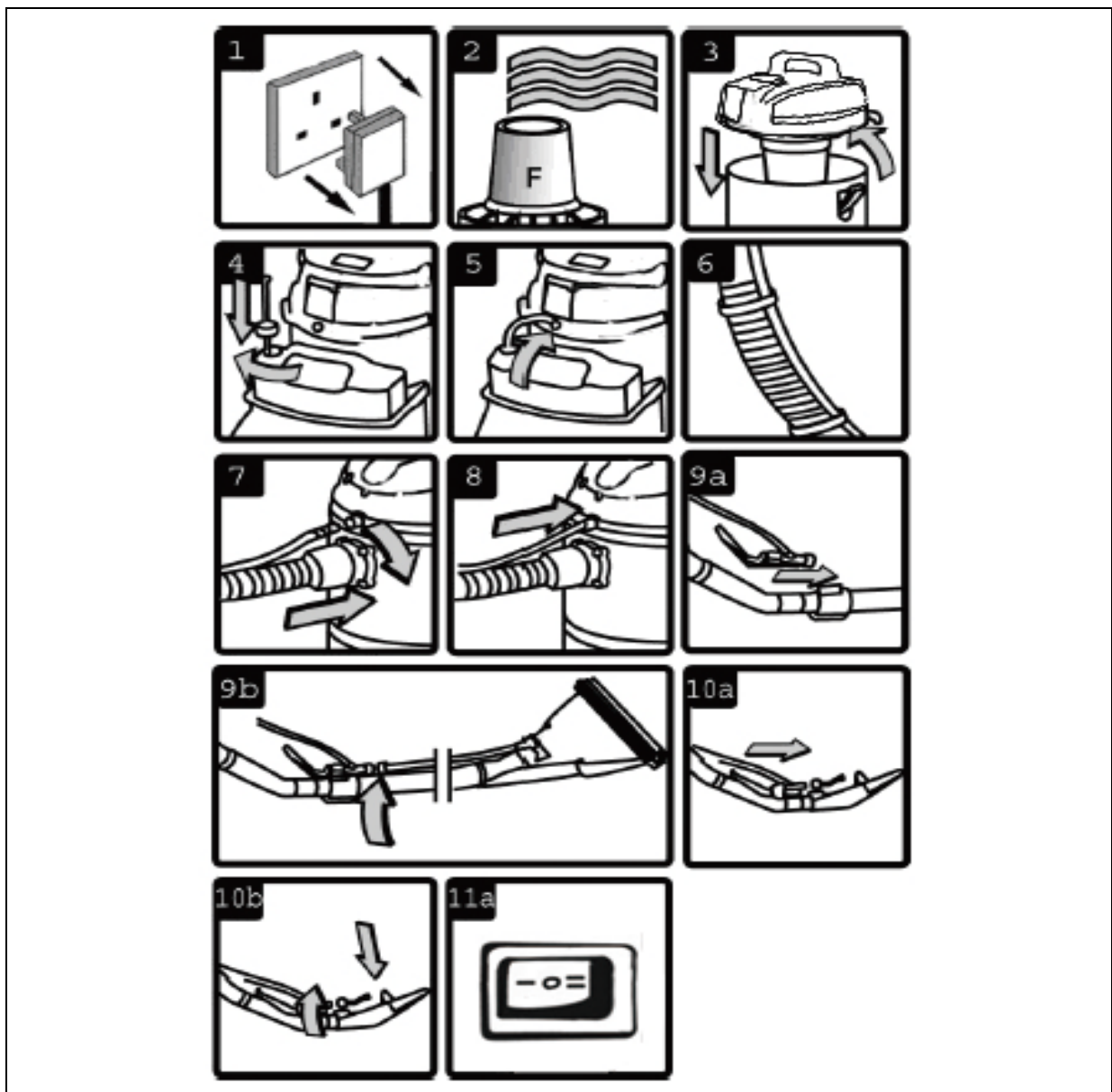

Munkavégzés menete

A szőnyeget hozzávetőlegesen 1,5 négyzetméteres szakaszonként haladva tisztítsa. Így nem kell rálépnie a kitisztított szőnyegre, amíg az teljesen meg nem szárad.

1. A tisztítást a helyiség ajtajától legtávolabb eső helyen kezdje el, nyújtsa ki a tömlőt és fokozatosan haladjon hátrafelé.
2. Kapcsolja a kapcsolót II állásba és a permetezőkar segítségével permetezze a tisztítószer a tisztítandó területre.
3. Nyomja meg a permetezőkart és húzza maga felé a permetezőfejet körülbelül 1,5 m hosszban.
4. Az erősebben szennyezett helyekre több tisztítószer vigyen fel. A koszos folyadékot az átlátszó permetezőfej szívja fel.
5. A tisztítást akkor fejezze be, amikor már teljesen tisztának látja a visszaszívott folyadékot.
6. Ne lépjen rá az újonnan kitisztított területre, amíg az teljesen száraz nem lesz.
7. A kisméretű permetezőfej heverők, székek, lépcsők és autó belterek tisztítására ideális.

7. Fúvóka funkció

A porszívó például por, levelek, levegőszűrők, stb. kifújására is használható. A szívótömlő porszívófej hátoldalán található kifúvógégre csatlakoztatva kifelé fújja a tömlőből a levegőt. A résszívó fej csatlakoztatásával jobban irányítható a levegő áramlása. Lásd. 5. ábra



Ábra 5

8. Tárolás és karbantartás

Tárolás előtt a következők elvégzése szükséges:

1. Távolítsa el a tisztítószer tartályból az oldat maradékát és mossa ki a tartályt tiszta vízzel.
2. Tegyen tiszta vizet a tartályba, csatlakoztassa vissza a porszívóra és öblítse át a tömlőket és a permetezőfejeket. Utána ürítse ki a tartályt.
3. Csatlakoztassa le a tömlőket. Nyomja a tömlőcsatlakozó peremét a központ felé, és utána húzza ki a tömlőt.
4. A szívótömlő könnyebb tisztítása végett mosdóból vagy tartályból is felszívható a tiszta víz a porszívóba. A fejet ne merítse teljesen be a folyadékba. A levegő bevezetés biztosításához a szívófej felső részén hagyjon egy rést.
5. A kifúvó funkcióval is kiszárítható a szívótömlő. Először öntse ki a felesleges vizet a tömlőből, majd a tömlőt csatlakoztassa a fúvóka garatra. Ezzel meggyorsítható a tömlő kiszárítása.
6. Kapcsolja ki a készüléket és csatlakoztassa le az elektromos hálózatról. Utána ürítse ki és mossa ki a főtartályt.
7. Vegye ki a habszűrőt és szárítsa meg. A következő nedves porszívózáskor ismét helyezze fel.

9. Problémák elhárítása

Nem működik a porszívó	Nincs csatlakoztatva a tápforrásra. Hibás a tápellátást biztosító kábel, a kapcsoló vagy a motor. Tele van a folyadéktartály.	Ellenőrizze a tápellátást. Ellenőrizze és javítsa meg, vagy cserélje le a hibás tételt. Ürítse ki a tartályt.
A motor burkolatából jön ki a por.	Nincs benne vagy megsérült a porzsák, illetve a HEPA szűrő.	Helyezze be vagy cserélje le a porzsákat, illetve a HEPA szűrőt.
Csökken a hatékonyság és nagyobb lett a motor fordulatszáma/rezgése.	Eltömítődött a szűrő. Eltömítődött a fúvóka, tömlő vagy a tartályba vezető tömlő.	Tisztítsa ki vagy cserélje le a porzsákat. Ellenőrizze, hogy nincs-e eltömődve a fúvóka, tömlő és a tartályba vezető tömlő.
Nem működik a tisztítószer permetezés.	Rossz helyzetben áll a kapcsoló. Üres a tisztítószer tartály. Nem jól van felszerelve a permetezőkar vagy a tömlők.	Kapcsolja át a kapcsolót a kívánt állásba. Öntsön bele tisztítószert. Ellenőrizze a tömlőket és a bilincseket. Ellenőrizze, hogy nincsenek-e megtörve a tömlők.



Ártalmatlanítás: A terméken, a leírásban illetve a csomagoláson található áthúzott szemétkosár ikon azt jelzi, hogy az Európai Unióban minden működésképtelen elektromos és elektronikai terméket, elemet és akkumulátort az arra szolgáló gyűjtőtartályba kell elhelyezni. Ezek a termékek nem dobhatók a nem szelektív kommunális hulladékgyűjtőbe!



MEGFELELŐSÉGI NYILATKOZAT

Az Abacus Electric, s.r.o. kijelenti, hogy a SALENTE Combo 4in1 megfelel az adott típusú készülékekre vonatkozó szabványok és előírások követelményeinek.

A Megfelelőségi nyilatkozat teljes szövege a <http://ftp.salente.cz/ce/> oldalon érhető el.

Importőr / Gyártó

Abacus Electric, s.r.o.
Planá 2, 370 01, Czech Republic
www.salente.eu

Gyártási helye Kína
Copyright © Abacus Electric, s.r.o.

A készülék megjelenése és műszaki paraméterei előzetes értesítés nélkül megváltoztathatók.
Minden jog fenntartva.

Cuprins

Instrucțiuni de siguranță	48
Descrierea produsului	49
Instrucțiuni înainte de punere în funcțiune	50
Aspirarea uscată	51
Aspirarea umedă	52
Curățare umedă a covoarelor.....	53
Funcția suflantei	56
Depozitare și mentenanță	56
Soluționarea problemelor	57

Vă mulțumim pentru că v-ați ales aspiratorul Salente Combo 4v1!

Este vorba de un aspirator universal pentru aspirare umedă și uscată, suflare, curățare covoare, curățare interioare automobile și tapițerie sau materiale textile. Aspiratorul este prevăzut cu o putere mare de aspirație, cu un recipient mare și robust de 20 l pentru deșeuri și cu un recipient amovibil având capacitatea de 4 litri pentru apă curată. Corpul aspiratorului este fabricat din material plastic foarte robust, rezistent la strivire și coroziune. Parte componentă a aspiratorului sunt accesoriile în număr mare pentru aspirare și curățare umedă.

Suntem convinși că veți fi foarte mulțumiți de produsul nostru!

1. Instrucțiuni de siguranță

Citiți cu atenție prezentele instrucțiuni. Luați cunoștință de cerințele pentru operarea în siguranță, avertizarea și atenționarea. Folosiți produsul corect și cu grijă pentru scopul căruia îi este destinat. Nerespectarea prezentelor instrucțiuni poate cauza deteriorarea aparatului și/sau poate duce la pierderea valabilității garanției. Păstrați instrucțiunile pentru o utilizare viitoare.

- Înainte de service, înlocuirea accesoriilor sau înainte de orice mentenanță, deconectați aparatul de la alimentare.
- Folosiți doar piese și accesorii originale. Piese și accesorii neautorizate pot fi periculoase și pot cauza pierderea garanției. Mențineți aparatul în stare bună. Pentru service trebuie să recurgeți la serviciile centrului autorizat al fabricantului.
- Mențineți aparatul curat, dar NU UTILIZAȚI solvenți.
- Deservirea produsului este interzisă copiilor sau persoanelor care nu au trecut prin instructaj.
- Nu puneți accesoriile de lucru în apropierea obrazului (mai ales a ochilor, urechilor etc.). Nu îndreptați elementul terminal al furtunului către alte persoane sau animale.
- Nu aspirați cenușa fierbinte sau incandescentă, mucerile de țigări, substanțe inflamabile, explozive, caustice sau alte substanțe periculoase.
- Nu operați aparatul fără să introduceți punga filtrantă de hârtie pentru praf. (Vezi partea a 4-a referitoare la punga filtrantă de hârtie)
- Nu utilizați produsul în timpul ploii sau într-un mediu umed.
- În cazul în care nu utilizați produsul, puneți-l într-un loc sigur, uscat și protejat contra accesului copiilor.
- Nu utilizați produsul pentru sarcinile cărora nu le este destinat.
- Înainte de curățare, să deconectați de fiecare dată aparatul de la rețeaua electrică.
- Nu utilizați produsul, dacă are cablurile, ștecărele sau conectoarele uzate. Un cablu deteriorat în orice fel trebuie dat la reparat sau trebuie înlocuit într-un centru de service autorizat.
- Pentru pagubele cauzate prin nerespectarea prezentelor instrucțiuni sau printr-o altă utilizare sau manipulare incorectă nu putem prelua nicio răspundere.

2. Descrierea produsului



1) Furtun aspirare	8) Duză stropire mare	16) Filtru din spumă
2) Mâner	9) Duză stropire mică	17) Mâner stropitor cu manetă stropire
3) Întrerupător aspirație/aspirație și curățare umedă	10) Cleme deblocare recipient	18) Rezervor apă și agent curățare
4) Racord furtun stropire	11) Tub metalic 2x	19) Duză tapițerie
5) Furtun stropire	12) Duză tip fantă	20) Filtru HEPA
6) Racord furtun aspirare	13) Pungă filtrare, din material textil	
7) Roți	14) Duză de pardosea	
	15) Pungă filtrantă de hârtie	

3. Instrucțiuni înainte de punere în funcțiune

1. Deocamdată să nu conectați ștecărul.
2. Slăbiți clemele rezervorului
3. Ridicați partea superioară a aspiratorului
4. Scoateți conținutul din interiorul rezervorului. Verificați și identificați fiecare componentă.
- 5a. Întoarceți rezervorul în sus și introduceți clemele de fixare presate ale roților în pozițiile acestora din baza de culoare neagră.
- 5b. Fixați fiecare piesă presată a roții cu ajutorul șuruburilor autoforante livrate.
- 6a. Pentru aspirarea uscată, introduceți punga de hârtie pentru praf.
- 6b. Pentru curățarea covoarelor sau pentru aspirarea umedă, introduceți filtrul de spumă.
7. Montați la loc partea superioară pe rezervor.
8. Asigurați partea superioară cu cleme.
9. Racordați furtunul de aspirație la intrarea de aspirație pe partea frontală a rezervorului.
10. Montați accesoriile cerute

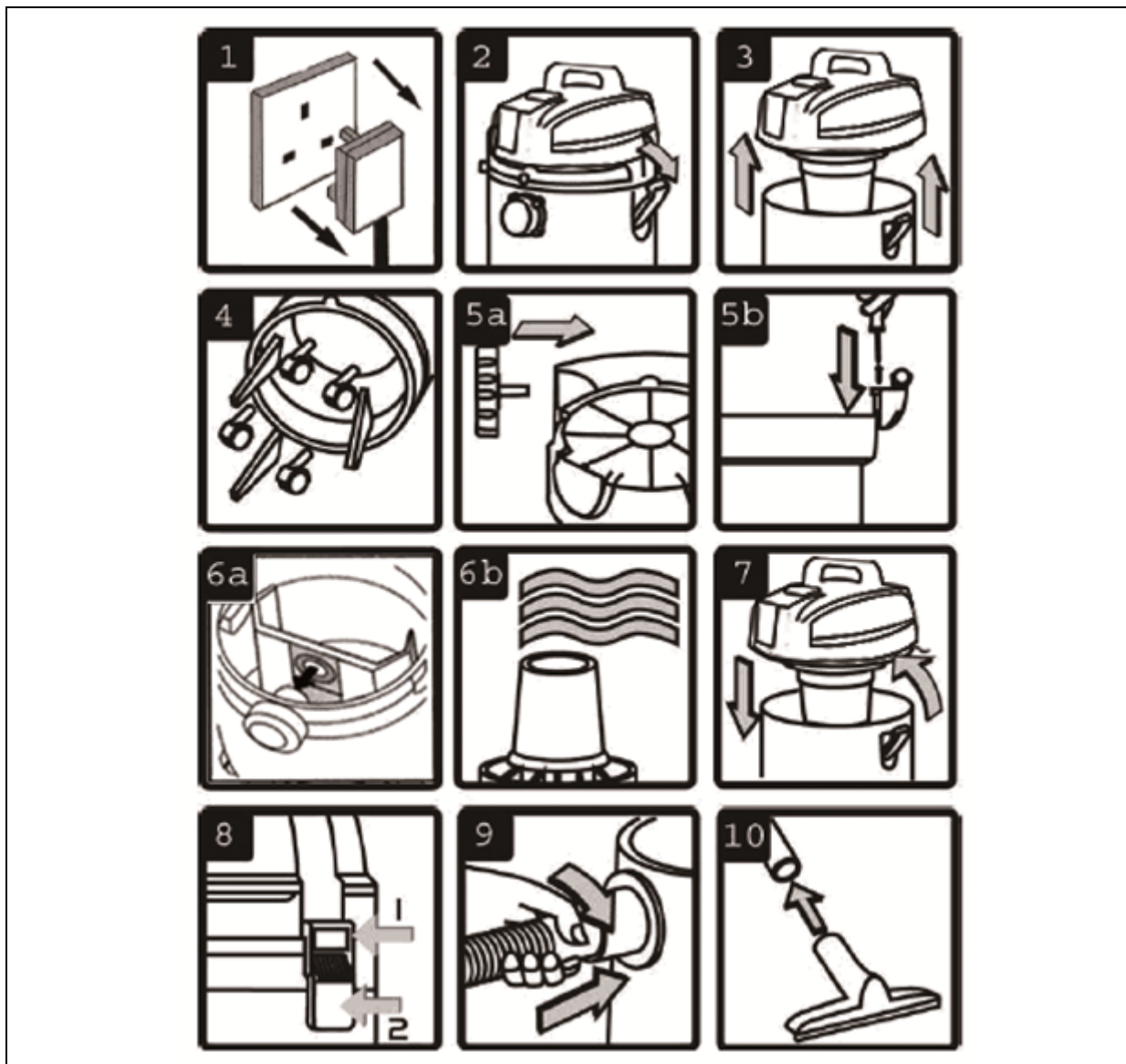

4. Aspirarea uscată

AVERTIZARE! În cazul aspirării uscate, este întotdeauna necesar a introduce cel puțin unul dintre filtrele livrate pentru aspirarea uscată.

La aspirarea uscată este posibil a alege variantele modalității de filtrare în funcție de modalitatea de utilizare. Parte componentă a cutiei ambalate sunt trei filtre pentru aspirare uscată – punga filtrantă de hârtie, filtrul HEPA și punga filtrantă din material textil.

Pentru aspirarea în spații interioare sau pentru aspirarea prafului fin, este adecvată montarea pungii filtrante de hârtie sau a filtrului HEPA. Cea mai bună filtrare se poate asigura prin combinarea pungii filtrante de hârtie cu filtrul HEPA.

Pentru aspirarea unor impurități mai crase sau, de exemplu, pentru lucrul în atelier sau în exterior, este adecvată amplasarea pungii filtrante din material textil.

În cursul aspirării prafului uscat, pungile filtrante sau filtrul HEPA trebuie să fie perfect de uscate, deoarece punga udă sau umedă se înfundă rapid și se curăță foarte dificil. Pungile filtrante și filtrul HEPA trebuie controlate cu regularitate în ceea ce privește ruperea. Să nu utilizați niciodată aceste elemente, dacă prezintă rupturi, pentru că acest lucru poate cauza deteriorarea motorului și pierderea garanției.

1. Asigurați-vă că aparatul este deconectat de la rețeaua electrică.
2. Amplasați orificiul pungii de hârtie pe gura aspiratorului. Începeți introducerea din partea de jos a gurii și continuați în direcția sus. Împingeți integral gura de aspirație înăuntru pungii. Vezi Fig. 1.
- 2a. Punga din material textil se pune pe colivia filtrantă. Întindeți punga până la gura coliviei filtrante și asigurați-vă că aici nu există niciun orificiu prin care praful să intre în motor. Vezi Fig. 2.
- 2b. Filtrul HEPA se montează pe colivia filtrantă. După montare, filtrul trebuie fixat cu ajutorul capacului de siguranță. Montarea filtrului trebuie să corespundă cu crestătura capacului de siguranță. Vezi Fig. 3.
3. Puneți partea superioară la loc pe rezervor și fixați-o corect.
4. Introduceți capătul mai mare al furtunului de plastic în alimentarea frontală de pe rezervor și asigurați-l. Pe capătul liber al furtunului puneți accesoriul, de lucru cerut
5. Introduceți ștecărul în priză.
6. Comutați aspiratorul pe poziția I – doar pentru aspirare

După finalizarea aspirării, comutați aspiratorul pe poziția „Decuplat”. (poziția „0”) și scoateți ștecărul din priză.

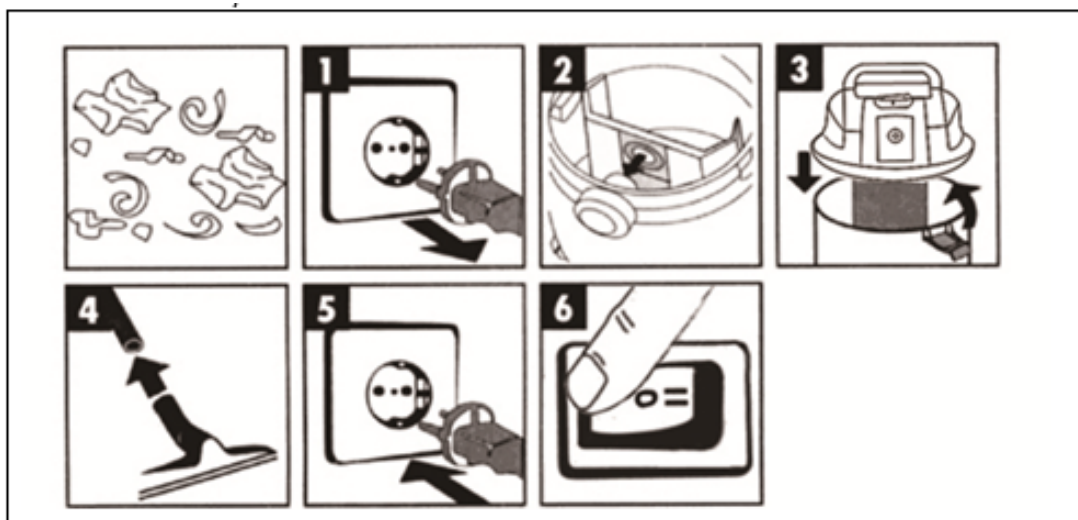



Fig. 1



Fig. 2



Fig. 3

5. Aspirarea umedă

AVERTIZARE! Nu aspirați solvenți, explozivi, lichide inflamabile și/sau periculoase cum este benzina, uleiul, băuturile spirtoase, vopsele, diluanți, acizi etc. Utilizarea unui filtru incorect duce la pierderea garanției.

Înainte de aspirarea umedă, trebuie să scoateți filtrele pentru aspirarea uscată și să montați filtrul de spumă pentru aspirarea umedă. Utilizarea unui filtru incorect duce la pierderea garanției.

1. Asigurați-vă că aparatul este deconectat de la rețeaua electrică.
2. Pentru aspirarea umedă este necesar să utilizați filtrul de spumă. În cursul utilizării filtrului de spumă, înlăturați mai întâi pungă de hârtie eventual amplasată, pungă din material textil sau filtrul HEPA. Asigurați-vă de faptul că filtrul de spumă este curat și uscat. Amplasați filtrul de spumă pe colivia filtrantă și reglați-l corect. Vezi Fig. 4.
3. Pe furtunul de aspirare introduceți accesoriile de lucru sau tuburile cerute.
4. Înainte de conectarea la priză, trebuie să vă asigurați că întrerupătorul se află în poziția „Decuplat” (poziția „0”).
5. Comutați aspiratorul pe poziția I – doar pentru aspirare
6. După utilizare, goliți și uscați rezervorul.
După finalizarea aspirării, comutați aspiratorul pe poziția „Decuplat”. (poziția „0”) și scoateți ștecărul din priză.

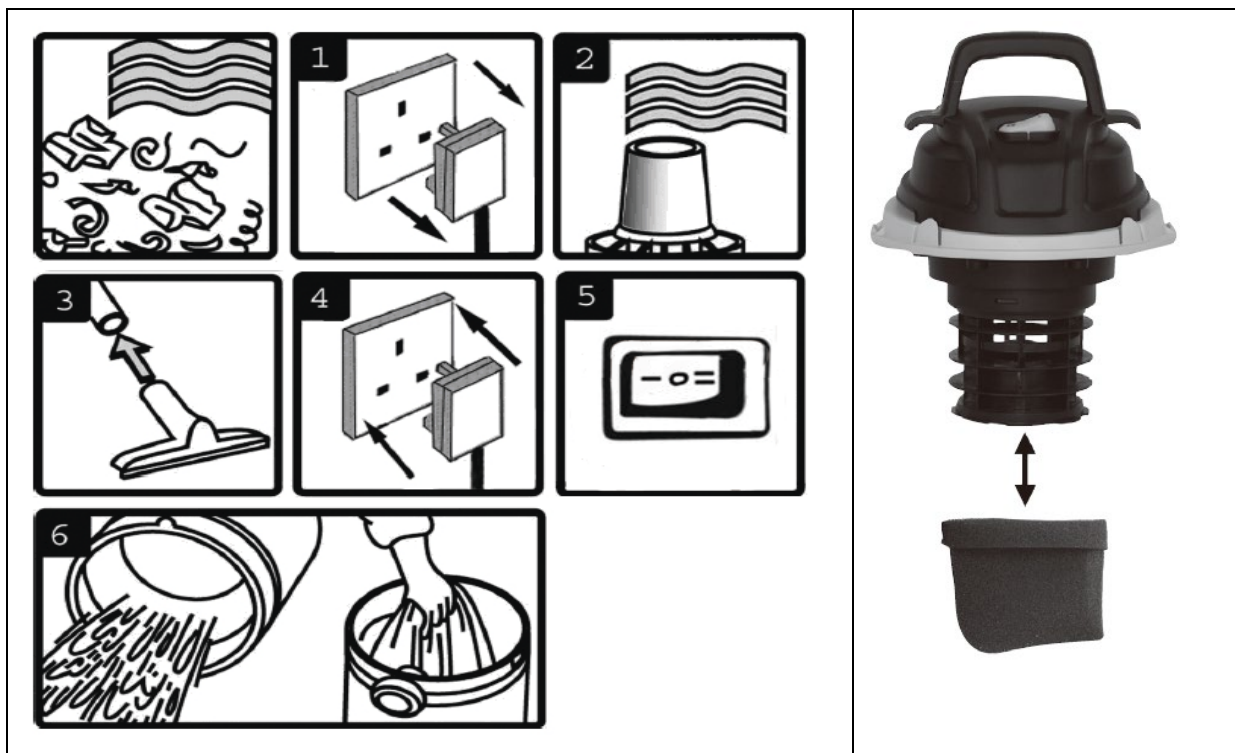

Fig. 4

AVERTIZARE! Rezervorul nu este destinat depozitării lichidelor. După utilizare, goliți întotdeauna lichidele din aspirator. Nu depozitați niciodată agentul de curățare împreună cu lichidul în rezervor.

În cazul în care doriți să aspirați o cantitate mare de lichid din spălător sau din rezervor etc., nu scufundați de tot duza în lichid. În partea superioară a orificiului duzei trebuie să lăsați un spațiu gol pentru a asigura alimentarea cu aer.

Aparatul este echipat cu o supapă cu plutitor care blochează operația de aspirare, dacă rezervorul atinge capacitatea maximă. Utilizatorul înregistrează un grad mai mare de zgomot la motor. Dacă se întâmplă acest lucru, opriți aparatul, deconectați-l de la alimentare, dați jos partea superioară a rezervorului și evacuați lichidul într-un vas adecvat sau în deversor. Dacă doriți să continuați aspirarea, montați din nou capul și continuați.

După finalizarea aspirării umede, opriți aparatul și scoateți ștecărul din sursa de alimentare. Înainte de depozitare, goliți rezervorul și curățați/uscați părțile interioare și exterioare ale acesteia.

6. Curățare umedă a covoarelor

Înainte de curățare, covorul trebuie aspirat foarte bine. Pentru atingerea unor rezultate optime, recomandăm ca mai întâi să scoateți toate piesele de mobilă din încăperea curățată sau să le mutați în afara spațiului de curățare.

Apa amestecată cu un preparat adecvat pentru curățarea covoarelor se injectează adânc în fibrele covorului prin intermediul ejectorului de aplicare de pe duza de stropire. Apoi, lichidul conținând impuritățile este aspirat înapoi în rezervorul de evacuare împreună cu murdăria și impuritățile pe care soluția de curățare le-a eliberat.

AVERTIZARE! Să utilizați întotdeauna un preparat cu conținut scăzut de spumă sau să utilizați un agent pentru înlăturarea spumei. Utilizarea unor preparate neadecvate poate cauza umplerea recipientului cu spumă care apoi intră în motor și deteriorează aparatul.

AVERTIZARE! Nu porniți aspiratorul în poziția II, dacă rezervorul pentru preparatul de curățare este gol!

AVERTIZARE! Zgomotul motorului devine mai puternic, dacă rezervorul este plin sau blocat. Opriți imediat aparatul și goliți rezervorul pentru apa de evacuare.

1. Asigurați-vă că aparatul este deconectat de la rețeaua electrică.
2. Pentru aspirarea umedă este necesar să utilizați filtrul de spumă. În cursul utilizării filtrului de spumă, înlăturați mai întâi pungă de hârtie eventual amplasată, pungă din material textil sau filtrul HEPA. Asigurați-vă de faptul că filtrul de spumă este curat și uscat. Amplasați filtrul de spumă pe colivia filtrantă și reglați-l corect.
3. Puneți partea superioară la loc pe rezervor și fixați-o corect.
4. Asigurați-vă de faptul că preparatul de curățare a fost amestecat cu proporția recomandată de apă, turnați-l în rezervorul pentru preparatul de curățare și închideți ferm rezervorul. La capac racordați tubul de aspirație cu conector, presați conectorul și rotiți-l puțin.
5. Conectați conectorul la capătul tubului de aspirație de pe partea dorsală a aspiratorului, în capacul rezervorului, presați conectorul și rotiți-l puțin.
6. Asigurați-vă de faptul că furtunul de alimentare al preparatului de curățare este amplasat corect în jurul furtunului de aspirație și că este ținut de clemele livrate.
7. Racordați furtunul de aspirare la intrarea de aspirație pe partea frontală a rezervorului.
8. Introduceți conectorul de la capătul furtunului de alimentare cu preparat de curățare în duza de ieșire a preparatului de curățare de pe partea frontală a containerului motorului.
- 9a. Introduceți mânerul stropitorului în partea superioară a furtunului de aspirare.
- 9b. Amplasați capul duzei de stropire mari pe tubul metalic și îmbinați cu mânerul stropitorului. Racordați furtunurile mici pentru alimentarea cu preparat de curățare. Furtunul mic se amplasează prin presarea în cuplă.
10. Ejectorul de stropire de la capătul furtunului de alimentare este introdus în partea de fixare de pe partea inferioară a duzei de stropire.
- 10b. În ejector se află o creștătură care trebuie să intre în cepul din fixarea duzei ca să fie asigurat sensul corect de ieșire al ejectorului.
11. Puneți comutatorul pe poziția II pentru aplicarea simultană a preparatului și aspirația lichidului murdar.
12. Prin apăsarea manetei de stropire de pe mânerul stropitorului, aplicați preparatul de curățare pe locul de spălat.

Pentru curățarea țesăturilor și a tapițeriei, amplasați capul de stropire mic direct în mânerul stropitorului și racordați furtunurile mici pentru alimentarea preparatului de curățare.

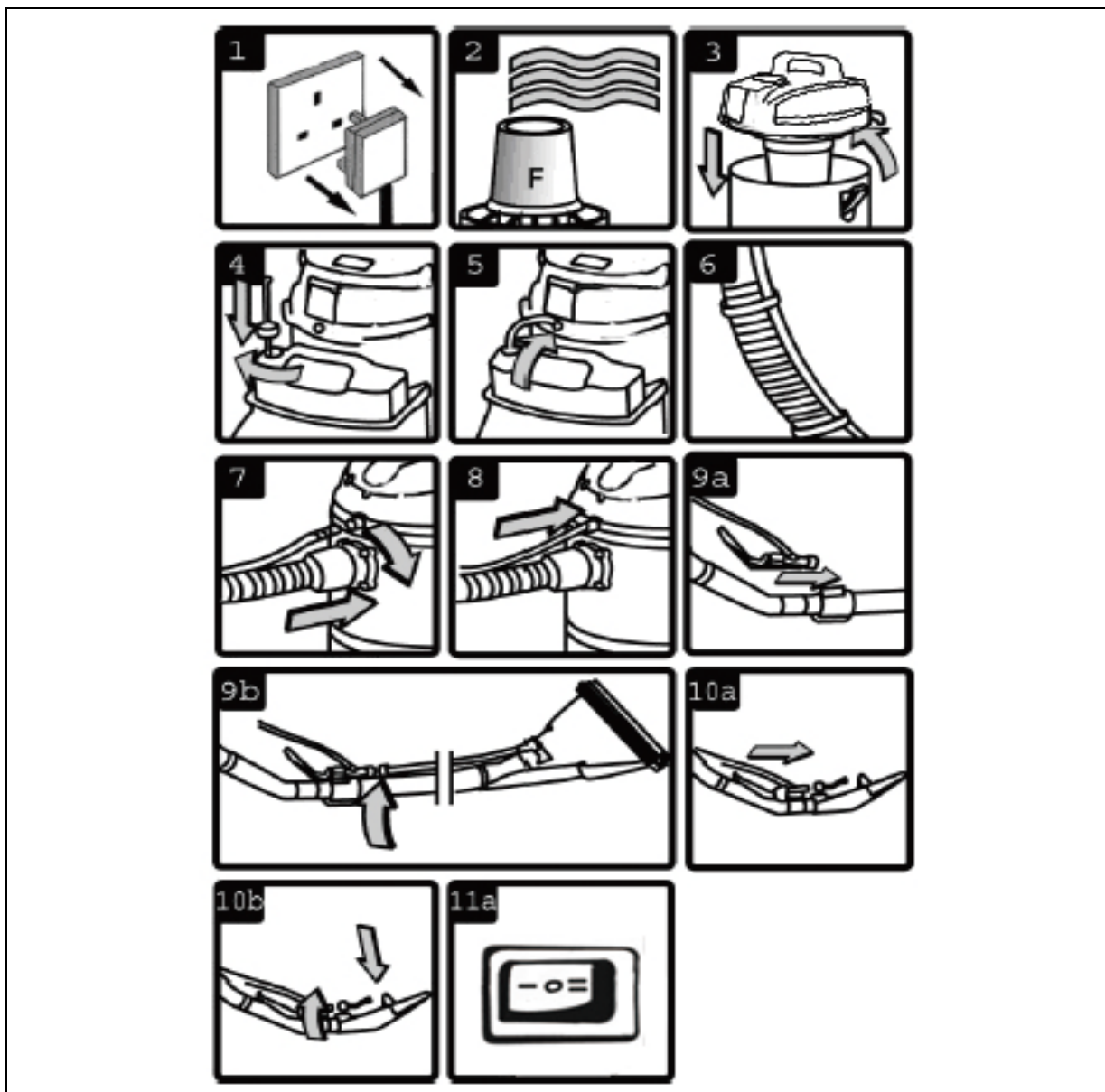

Fazele de lucru

Curățați întregul covor în mod sistematic, pe pătrate având mărimea de circa 1,5 m. În acest fel evitați mersul pe covorul curățat până se usucă complet.

1. Începeți în locul cel mai îndepărtat față de ușă, întindeți furtunul și mergeți în direcția spate.
2. Cuplați întrerupătorul pe poziția II și, cu ajutorul manetei de stropire, stropiți preparatul pe zona curățată.
3. Apăsăți mânerul de stropire atunci când trageți duza de stropire înapoi spre dumneavoastră, la o lungime de aproximativ 1,5 m.
4. Pe locul foarte murdar, aplicați mai mult șampon. Soluția murdară este aspirată prin capul de aspirație transparent.
5. Opriți aspirarea atunci când nu se mai vede nicio soluție murdară.
6. Nu umblați pe suprafața nou curățată până când nu este uscată complet.
7. Duza de stropire mică este ideală pentru curățarea canapelelor, a scaunelor, a scărilor și a interioarelor de automobile.

7. Funcția suflantei

Aspiratorul poate fi utilizat și ca suflantă pentru suflarea prafului, a frunzelor, a filtrelor de aer etc. Prin inter-racordarea furtunului de aspirare cu gura de suflare de pe partea dorsală a capului aspiratorului, aerul din furtun este suflat afară. Prin racordarea duzei tip fantă., fluxul de aer poate fi direcționat mai bine. Vezi Fig. 5.



Fig. 5

8. Depozitare și mentenanță

Înainte de depozitare trebuie efectuați pașii de mai jos:

1. Scoateți din rezervorul pentru preparatul de curățare resturile de soluție și clătiți cu apă curată.
2. Puneți în rezervor apă curată, racordați înapoi la aspirator și purjați ejectoarele furtunului de stropire. Apoi goliți ejectorul.
3. Dezbinați fiecare furtun mic prin apăsarea marginii cuplei furtunurilor în direcția centrului acestuia și trageți furtunul afară.
4. Pentru curățarea mai ușoară a furtunului, în aspirator se poate aspira apă curată din spălător sau recipient. Nu introduceți complet duza în lichid. În partea superioară a orificiului duzei trebuie să lăsați un spațiu gol pentru a asigura alimentarea cu aer.
5. Pentru uscarea furtunului de aspirare se poate utiliza funcția suflantei. Din furtun mai întâi goliți apa excedentară și apoi racordați suflanta pe gura acestuia. Prin aceasta asigurați uscarea mai rapidă a furtunului.
6. Opriți aparatul și deconectați-l de la rețeaua electrică. După care goliți rezervorul principal și spălați-l.
7. Scoateți filtrul de spumă ca să se usuce. Montați-l din nou pentru următoarea aspirare umedă.

9. Soluționarea problemelor

Aspiratorul nu funcționează	Nu este conectată alimentarea. Cablul de alimentare, întrerupătorul sau motorul defect. Recipientul este plin cu lichid.	Verificați alimentarea. Verificați, reparați sau înlocuiți piesa defectă. Goliți recipientul.
Din capacul motorului iese praf.	Punga sau filtrul HEPA lipsește sau este deteriorat.	Introduceți sau înlocuiți punga de praf sau filtrul HEPA.
Reducerea eficienței și creșterea turațiilor/vibrațiilor motorului.	Filtrul este înfundat. Ejectorul, furtunul sau alimentarea recipientului sunt înfundate.	Curățați sau scoateți punga. Verificați dacă nu este înfundat ejectorul, furtunul și alimentarea recipientului.
Preparatul de curățare nu este ejectat.	Poziția greșită a întrerupătorului. Rezervorul pentru preparat este gol. Mâner stropitor sau furtun montat incorect.	Comutați întrerupătorul în poziția corectă. Adăugați preparatul. Verificați furtunurile și cuplele. Asigurați-vă că furtunurile nu prezintă îndoituri ascuțite.



Lichidare: Simbolul recipientului barat de pe produs în literatură sau pe ambalaj înseamnă că, în Uniunea Europeană, toate produsele electrice și electronice, bateriile și acumulatele, după expirarea duratei de viață, trebuie amplasate separat în recipientul de colectare. Nu aruncați aceste produse în coșurile de gunoi nesortate pentru gunoiul municipal.



DECLARAȚIE DE CONFORMITATE

Compania Abacus Electric, s.r.o. declară că SALENTE COMBO 4in1 îndeplinește cerințele standardelor și reglementărilor relevante pentru acest tip de aparat.

Textul integral al Declarației de conformitate este disponibil pe adresa <http://ftp.salente.cz/ce/>

Importator / Producător

Abacus Electric, s.r.o.
Planá 2, 370 01, Republica Cehă

www.salente.eu
Fabricat în China
Copyright © Abacus Electric, s.r.o.

Aspectul și specificațiile aparatului pot fi modificate fără nicio atenționare prealabilă. Toate drepturile rezervate.