

Salente

L5



www.salente.cz

Vágjunk bele

Köszönjük, hogy a Salente L5 porszívót választotta!

Ez egy csúcstechnológiájú robotporszívó okos tervezéssel, amely navigációs érzékelői és saját algoritmusai segítségével valós időben létrehozza a helyiség térképét, és megtervezi az útvonalat. Kulcsfontosságú tulajdonságai közé tartozik az automatikus takarítás és a kézi beavatkozás nélküli automatikus töltés. Rendkívül nagy szívóteljesítménnyel, nagy kapacitású portartállyal. Iromosható HEPA-szűrővel és külön törlőmodullal rendelkezik. A hatékony takarítási üzemmód porszívózásból és feltöltésből áll.

Az okostelefonra letölthet egy mobilalkalmazást, amellyel valós időben felügyelheti a takarítási térképet és a porszívó üzemi állapotát, kijelölheti a takarítási területet, és megtervezheti, mikor kerüljön sor rá. A porszívót távolról is irányíthatja. A tudomány és a technika megkönnyíti az életet.

Reméljük, hogy termékünkkel maradéktalanul elégedett lesz!

A termék bemutatása

Fő funkciók

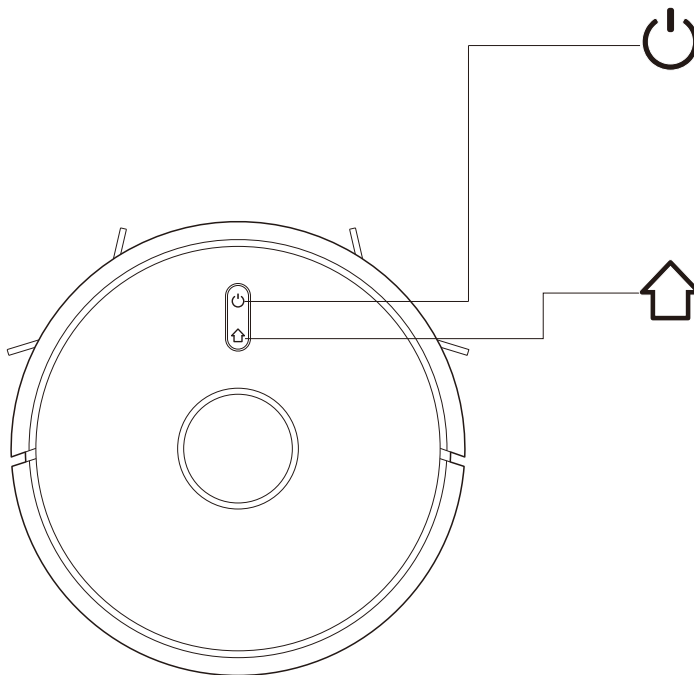

Takarítás / Ki- és bekapcsolás

- . Rövid gombnyomás: Takarítás/Szünet
- . 3 másodperces nyomás: Bekapcsolás/Kikapcsolás
- . 15 másodperces nyomás: kényszerített kikapcsolás rendkívüli helyzetben.

Töltés / helyi takarítás

- . Rövid gombnyomás: Töltés / Szünet
- . Hosszú gombnyomás: helyi takarítás

Jelzés

- . Kék: Normál működés vagy töltés
- . Piros: Rendkívüli állapot vagy lemerült akkumulátor
- . Lila: A készülék nincs csatlakoztatva a hálózathoz

WiFi resetelése

- . Nyomja egyszerre 3 másodpercig mind a két gombot

A termék bemutatása

Az alkatrészek jegyzéke

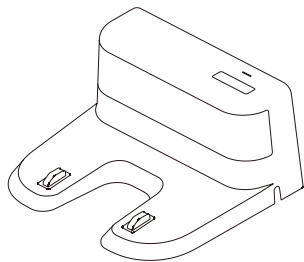

Töltőalapzat x1

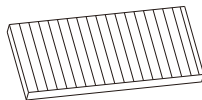

HEPA-szűrő + szivacs-szűrő x1

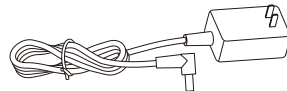

Tápadapter x1

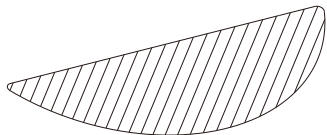

Portartály x1

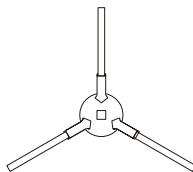

Bal oldalsó kefe x2
Jobb oldalsó kefe x2

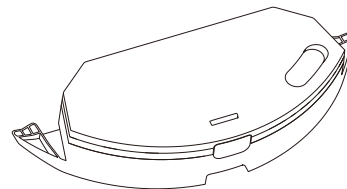

Elektromosan vezérelt
víztartály

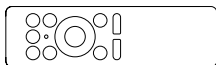

Távírányító

A termék bemutatása

Robotporszívó

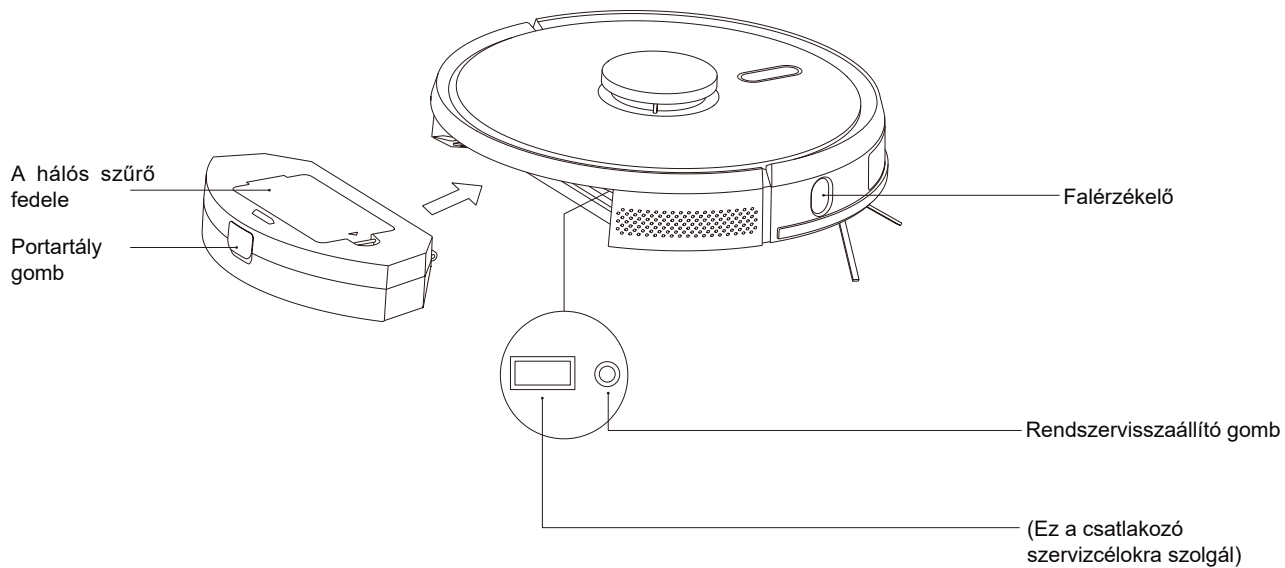

A termék bemutatása

Érzékelők és szerkezet

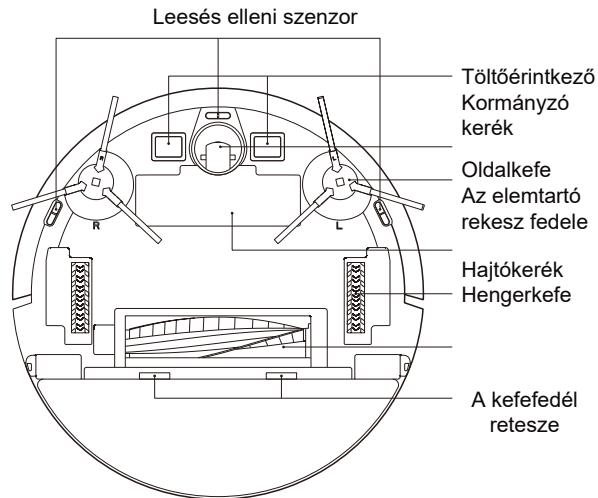
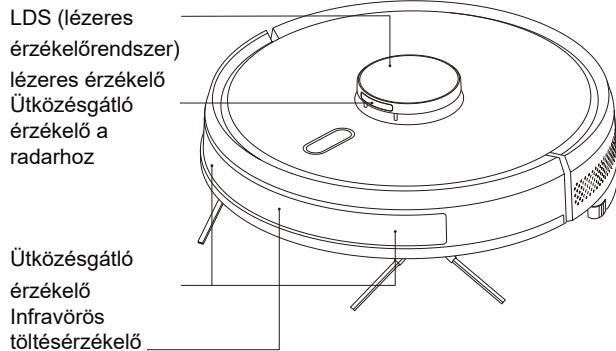

A termék bemutatása

Töltőalapzat

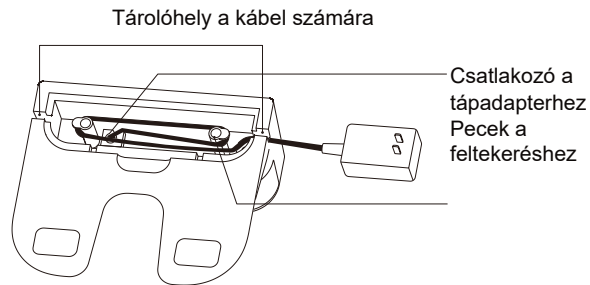
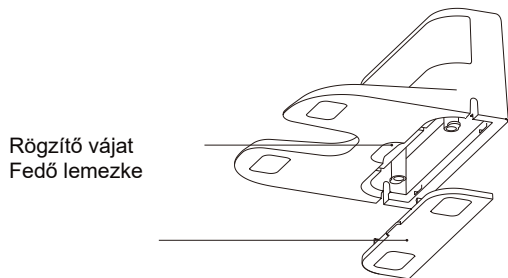
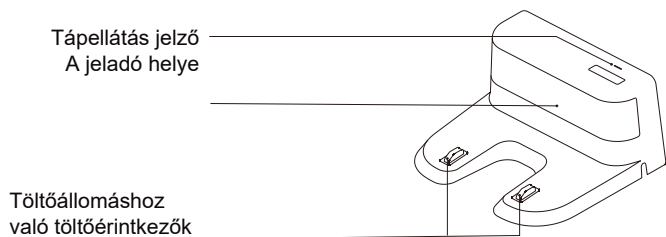

Telepítés

1 Csatlakoztassa a tápellátást, és a kábel felesleges részét helyezze a kábeltároló rekeszbe

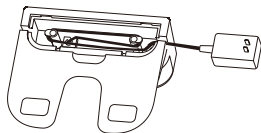

2 A töltőalapot tegye a falhoz, és csatlakoztassa a tápellátást

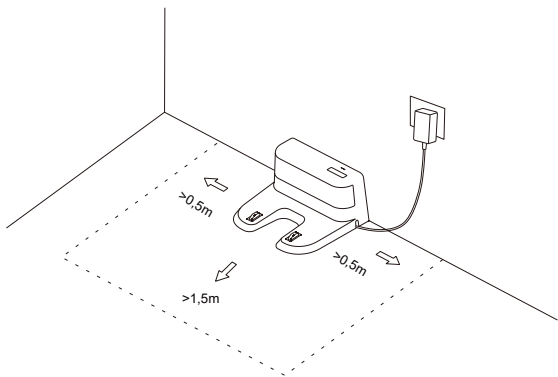

Megjegyzés

Az alapot oldalai mentén hagyjon legalább 0,5 m, előtte pedig 1,5 m szabad helyet.

Ha a tápkábel függőlegesen vezet a földre, a porszívó beleakadhat, és megszakíthatja a töltőalapot tápellátását.

A töltéskijelző bekapcsolás mellett világít, a töltés befejezése után kialszik

3 A töltőalapot ne mozgassa feleslegesen, és ne tegye ki közvetlen napfénynek

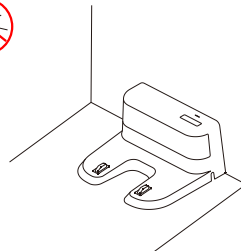

Megjegyzés

Ha az alapot áthelyezi, a porszívó elveszítheti a tájékozódási képességét és a takarítási térképet. Amikor a porszívót újraindítja, ismét létrehozza a térképet és megjegyzi, de az új térképről hiányozhatnak a tiltott helyek és más területek. A közvetlen napfény megszakíthatja a töltőállomás jelét, ami megakadályozhatja a porszívót a visszatérésben

4 Az oldalkefe felhelyezése

Győződjön meg róla, hogy a bal (L) és a jobb (R) oldalkefe egyezik az alsó borításon feltüntetett L és R betűvel, nyomja meg a L-t és R-t, és amikor egy kattánást hall, a kefék fel vannak szerelve

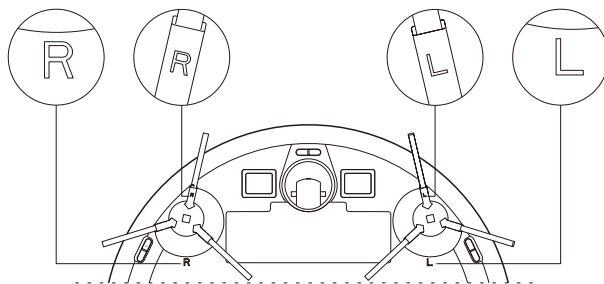

Telepítés

A víztartály megtöltése: csúsztassa el a fedelet, és töltsé meg vízzel

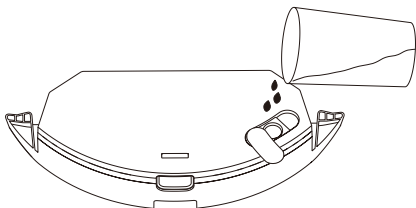

Elektromosan vezérelt víztartály

A modul felszerelése: A modult csúsztassa vízszintesen a robot hátsó részébe. A modul akkor van jól feltéve, ha egy kattanást hall

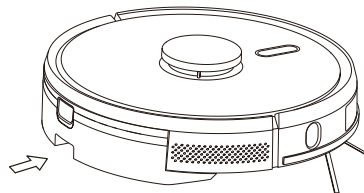

Elektromosan vezérelt víztartály

9 Húzza ki a törlőmodult

Amikor a porszívó befejezi a takarítást, nyomja meg a víztartály közepén lévő gombot, hogy a törlőmodult hátrafelé ki lehessen húzni. Öntse ki a vizet a tartályból, öblítse ki a törlőrongyot (takarítás közben a robotot ne mozgassa és ne fordítsa fel)

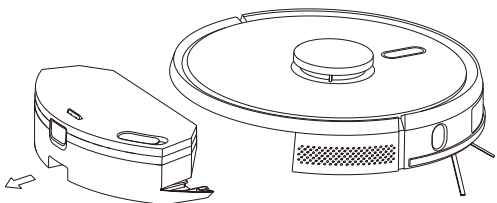

Elektromosan vezérelt víztartály

Telepítés

5 Elindítás és töltés

Egy hosszú gombnyomással a porszívót kapcsolja be . Töltse fel a töltőalapon, ha a töltésjelző normálisan világít

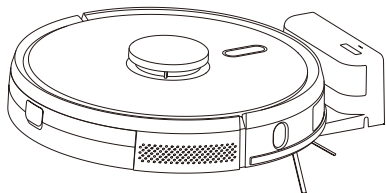

Megjegyzés: Ha a porszívót nem lehet beindítani, mert lemerült az akkumulátor, várja meg, míg feltölt az alapon, a töltés után magától beindul. A készülék normálisan működik, ha legalább 20%-ig fel van töltve.

6 Csatlakoztassa a mobilalkalmazást (ez a lépés kihagyható)

Olvassa el a WiFi hálózathoz történő csatlakoztatásra vonatkozó utasításokat, majd csatlakoztassa a mobilalkalmazást

7 Kezdje meg a takarítást

A tápellátás bekapcsolása után a takarítást a készüléken lévő gomb  rövid megnyomásával indíthatja el, vagy használhatja a mobilalkalmazást is. (ha ideiglenesen szüneteltetni akarja a takarítást, nyomja meg bármelyik gombot)

Megjegyzés

A robotporszívót nem lehet kifolyt folyadék feltakarítására használni

Ha az akkumulátor kapacitása 20% alá süllyed, a porszívó leáll. Töltse fel az akkumulátort

A porszívó automatikusan visszatér a töltőállomásra, ha a kapacitása 20%-ra süllyed, kikapcsol, és amint a kapacitás eléri a 80%-ot, folytatja a takarítást

A porszívó használata előtt távolítsa el a padlóról a különböző kábeleket (a töltőállomását is), és minden olyan tárgyat, ami a takarítás során kárt tehet a kefében, ha beleakad.

8 A törlőmodul telepítése

A törlőmodul telepítése: a törlőrongyot helyezze a víztartály alá

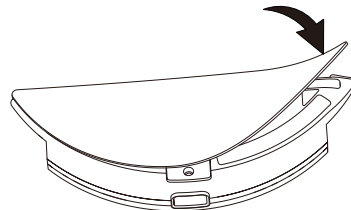

Elektromosan vezérelt víztartály

Megjegyzés: A rongyot a takarítás után öblítse ki, hogy jó állapotban maradjon

Telepítés

10 A törlőmodullal kapcsolatos utasítások

A törlőmodult ne használja, ha sokáig üzemen kívül volt. A törlőmodult biztonsági okokból ne hagyja a porszívóban az akkumulátor töltése alatt és ha nem akarja használni.

Ne töröljön vele szőnyeget. Annak érdekében, hogy a porszívó a törléskor kihagyja a szőnyeget, állítsa be a mobilalkalmazásban tiltott területeknek.

Jobb eredményt ér el, ha a törlőmodult a padló felseprése után használja.

Ha vizet kell utántöltenie vagy ki akarja öblíteni a törlőrongyot, állítsa le a tisztítást, a törlőmodult húzza ki, majd a 8 és 9 pontban leírt lépések alapján tegye vissza. Eközben a porszívót ne mozgassa és ne fordítsa fel, mert elveszíti a tájékozódási képességét és a térképet.

A törlés funkció hozzájárul a precízebb takarításhoz, de nem tud makacs foltokat eltávolítani, és nem helyettesíti a kézi munkát.

Kezelési utasítások

Be-/kikapcsolás

Hosszan (3 mp) nyomja meg a gombot , az indikátor kigyullad, és a porszívó bekapcsol.

Ha a porszívó készenléti üzemmódban van, nyomja meg hosszan (3 mp) a gombot , az indikátor kialszik és a porszívó kikapcsol.

MEGJEGYZÉS: Töltés közben a porszívót nem lehet kikapcsolni

Takarítás/Szünet

A készülék beindítása után röviden nyomja meg a gombot , vagy a mobilalkalmazás segítségével indítsa el a takarítást. Ha szüneteltetni akarja a takarítást, nyomja meg bármelyik gombot.

Megjegyzés

A robotporszívót nem lehet kifolyt folyadék feltakarítására használni

Ha az akkumulátor kapacitása 20% alá süllyed, a porszívó leáll. Töltse fel az akkumulátort

A porszívó automatikusan visszatér a töltőállomásra, ha a kapacitása 20%-ra süllyed, kikapcsol, és amint a kapacitás eléri a 80%-ot, folytatja a takarítást

A porszívó használata előtt távolítsa el a padlóról a különböző kábeleket (a töltőállomásé is), és minden olyan tárgyat, ami a takarítás során kárt tehet a kefében, ha beleakad.

Töltés

Automatikus üzemmód: A porszívó a munka befejezése után automatikusan visszatér a töltőállomásra.

Kézi üzemmód: Megállított állapotban a gomb  megnyomásával folytathatja a töltést, vagy ha a porszívót mobilalkalmazással vezérli és éppen tölt, az indikátor folyamatosan kigyullad és kialszik.

Megjegyzés: Ha a porszívó nem találja a töltőalapot, automatikusan visszatér startpozícióba. Ebben az esetben kézben vigye a töltőalapzatra.

Instrukciók

Takarítási üzemmódok

Bekapcsolás után a porszívó átvizsgálja a területet, és generál egy térképet, amelyet okosan feloszt több részre. Ezeket a területeket aztán egymás után, a falra párhuzamosan takarítani kezdi, hatékonyan és pontosan a takarítási útvonal terve szerint szerpentin formában. A robot a munka befejezése után automatikusan visszatér a töltőállomásra.

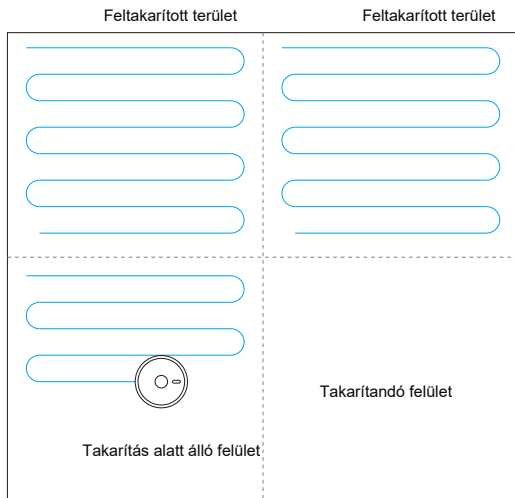

Megjegyzés:

Ha a porszívó takarít, ne mozgassa feleslegesen és főleg gyakran. Ha el kell mozdítania, igyekezzen az eredeti helyére visszatenni. Amikor folytatja a munkát, a gép megpróbál tájékozódni. Ha ez sikerül, folytatja a munkát a megtervezett útvonalon. Ha nem sikerül tájékozódni, megszakítja az eredeti feladatot, új térképet készít, és elkezd a takarítást. Ekkor előfordulhat, hogy nem találja a töltőalapot.

Helyben takarítás

Ha egy bizonyos helyet alaposabban kell kitarítani, jelölje meg a mobilalkalmazásban az illető pontot, a porszívó automatikusan a közelébe megy, és a megjelölt pontot középpontként használva feltakarít egy 1,5 m x 1,5 m felületet.

Részleges takarítás

Ha a porszívót nem lehet mobilalkalmazással vezérelni, vigye arra a helyre, ahol takarítani akar. Hosszan (3 mp) nyomja meg a gombot  és a porszívó egymás után kétszer kitarít egy 1,8 m x 1,8 m felületet.

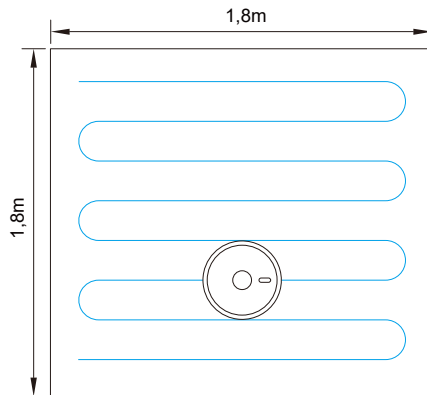

Utasítások

A felhasználó által meghatározott terület takarítása

A mobilalkalmazásban állítsa be a takarítandó terület méretét és elhelyezkedését. Egy vagy több területet állíthat be. A porszívó a területeket a beállításoknak megfelelően kitakarítja.

Tiltott terület

A mobilalkalmazás segítségével állítson be egy vagy több tiltott területet. A porszívó a takarítás során ezeket a területeket kihagyja.

Megjegyzés

A porszívó navigációs hiba, nem működő érzékelő miatt vagy egyéb okból behatolhat a tiltott területekre.



A tartósan tiltott terület érvénytelenné válhat, ha áthelyezik a töltőalappzatra vagy a bútorokat. Ezért lehetőleg hagyja, hogy a porszívó felesleges beavatkozás nélkül takarítson.

A tartósan tiltott terület elveszhet, ha a porszívó új térképet készít.

Tervezett takarítás

A takarítást a mobilalkalmazás segítségével lehet megtervezni. A porszívó a beállított időnek megfelelően elkezd takarítani, majd visszatér a töltőalappzatra.

WiFi resetelése

Ha a mobiltelefon a router konfigurációja, a jelszó módosítása vagy egyéb ok miatt nem tud csatlakozni a porszívóhoz, nyomja meg egyszerre a  és a  gombot legalább 3 másodpercre, amíg meg nem hallja a „WiFi has been reset” (a WiFi újraindult) hangüzenetet, az indikátor lassan lilán villogni kezd.



DND (Ne zavarj) üzemmód

DND (Ne zavarj) üzemmódban a porszívó nem takarít automatikusan, és nem ad hangüzeneteket sem. A DND üzemmód intervallumait a mobilalkalmazással lehet elindítani vagy módosítani.

A szívóteljesítmény beállítása

A mobilalkalmazással csendes, normál és magas szívóteljesítményt tud beállítani.

A vízmennyiség beállítása (csak elektromosan vezérelt víztartály esetén)

A mobilalkalmazással kis, normál és magas vízfelhasználást tud beállítani.

Utasítások

Útmutató a távirányítóhoz

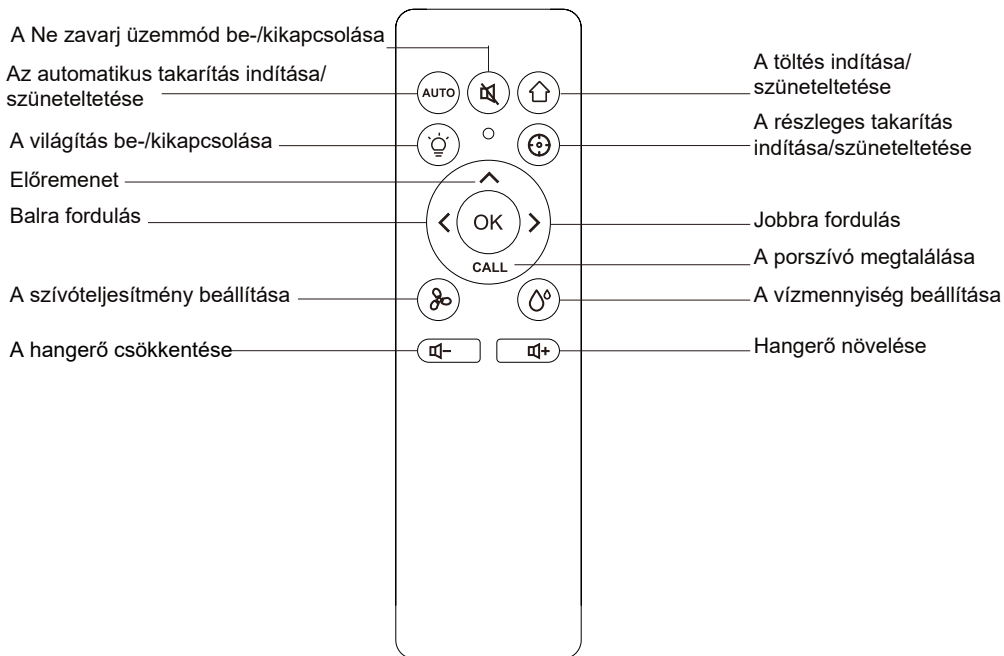

Napi karbantartás

A hengerkefét rendszeresen tisztítsa

1. A porszívót fordítsa fel, és nyomja meg a borítás reteszét, hogy ki lehessen venni a főkefét.
2. Egy kis kefével távolítsa el a port a kefe külső és belső oldaláról.
3. Tegye vissza a főkefét, és addig nyomja be a borítást, hogy a retesz kattanjon.

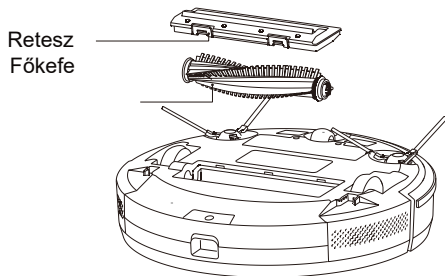

Az oldalsó kefét rendszeresen tisztítsa

1. A porszívót fordítsa fel, és felfelé húzza le az oldalsó kefét
2. Távolítsa el a hajszálakat és a szennyeződéseket, és helyezze vissza az oldalsó kefét
3. Győződjön meg róla, hogy a bal (L) és a jobb (R) oldalkefe egyezik az alsó borításon feltüntetett L és R betűvel, nyomja meg az L-t és R-t, és amikor egy kattantást hall, a kefék fel vannak szerelve.

Megjegyzés: Az oldalsó keféket 3-6 havonta cserélje, hogy a takarítás minősége ne romoljon.

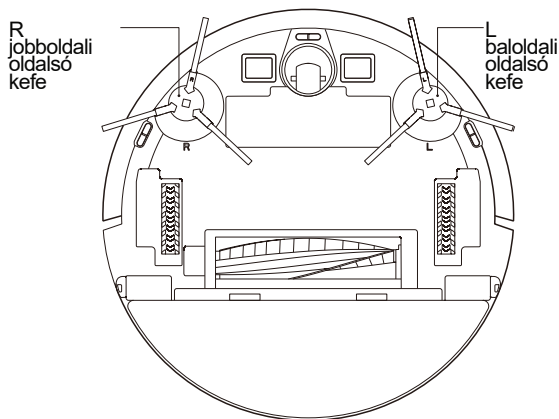

Napi karbantartás

Rendszeresen tisztítsa a portartályt és a szűrőket

1. Nyomja meg a gombot, és a portartályt hátrafelé húzza ki

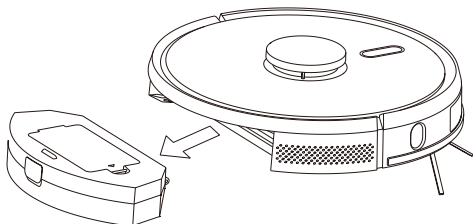

2. Nyissa ki és tisztítsa ki a portartályt

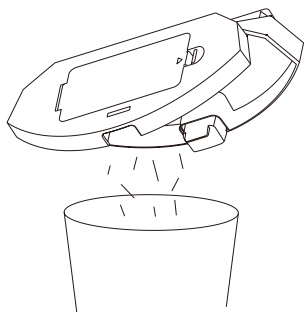

A hálós szűrőt rendszeresen tisztítsa

1. Hosszabb ideig tartó működés után vegye ki a szűrő hálóját, a szivacsot és a HEPA-szűrőt
2. A hálót, a szivacsot és a HEPA-szűrőt mossa ki vízben
3. Rázza le a vízcseppeket, és alaposan szárítsa meg természetes módon.
4. Száradás után sorban szerelje vissza a szűrő hálóját, a szivacsot, a HEPA-szűrőt.

A szűrő hálója

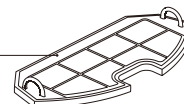

Gomb

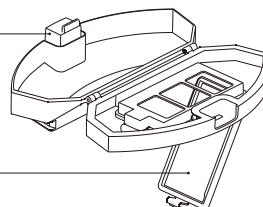

A szűrő fedele

Szivacs

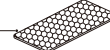

HEPA

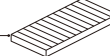

Napi karbantartás

A törlőmodult rendszeresen tisztítsa

1. Távolítsa el a rongyot (mop) és öntse ki a vizet a tartályból.

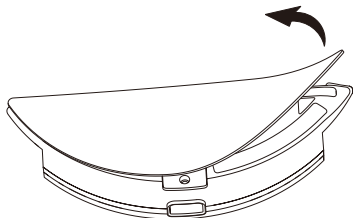

Elektromosan vezérelt víztartály

2. Mossa ki a mopot, hagyja megszáradni, és szárítsa meg a víztartályt is.

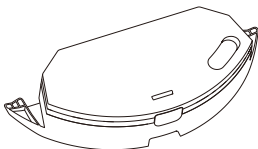
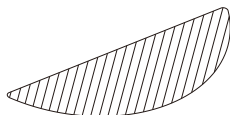
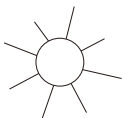

Elektromosan vezérelt víztartály

Az érzékelőt rendszeresen tisztítsa meg

Egy puha törlőronggyal tisztítsa meg az érzékelőket.

1. Tisztítsa meg a fal érzékelésére szolgáló szenzorokat a jobboldalon
2. A három leesés elleni szenzort a porszívó alján.
3. Az infravörös ütközésgátló érzékelőt a robot elején.
4. A radaros ütközésgátló érzékelőt a robot tetején.
5. Az elektromos ütközésvédőt és a töltőalapzathoz való csatlakozásra szolgáló érintkezőket a porszívó alján.
6. A jel adó helyét a töltőalapon.

Leesés elleni szenzor

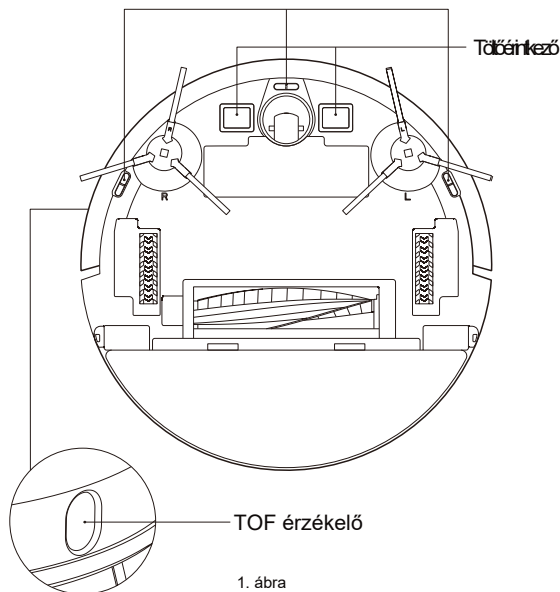

1. ábra

Napi karbantartás

Az érzékelőt havonta tisztítsa

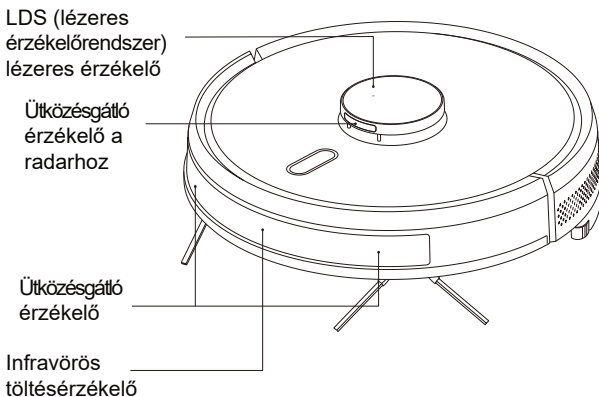

2. ábra

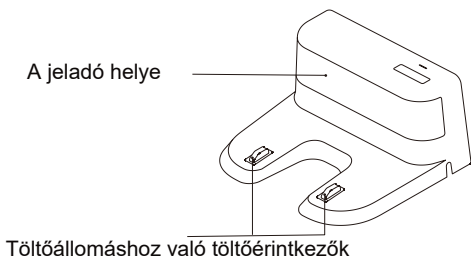

3. ábra

Akkumulátor

A porszívó nagy teljesítményű lítium-ion akkumulátorokkal rendelkezik. Az akkumulátor kapacitásának megőrzése érdekében a mindennapos használat során a porszívó mindig legyen feltöltve.

Ha a porszívót hosszabb ideig nem használja, kapcsolja ki, és tegye el. Legalább 3-havonta egyszer töltsse fel, hogy a túlzott lemerülés ne okozzon kárt benne.

A firmware frissítése

A firmware frissítése mobilalkalmazás segítségével. Ha a firmware-hoz új verzió jelenik meg, alkalmazza az utasítások szerint. A firmware frissítése során akkumulátornak legalább 50%-os töltöttségi szinten kell lennie, ezért érdemes a porszívót a töltőalapzatra tenni.

Rendszervisszaállító gomb

Vegye ki a portartályt, távolítsa el a gumidugót, és nyomja meg a Reset gombot (ld. 3. oldal). Az aktuális térkép elveszik, de az időzítés, a WiFi beállítás és a saját beállítások megmaradnak.



A WiFi-csatlakozással kapcsolatos utasítások



1. A Google Playről vagy az Apple Store-ból töltsd le az alkalmazást. Az alkalmazáshoz könnyen hozzájuthat, ha beszkenneled a QR kódot, Id. feljebb. Vagy rákereshet a „Smart Life” kulcsszóra.

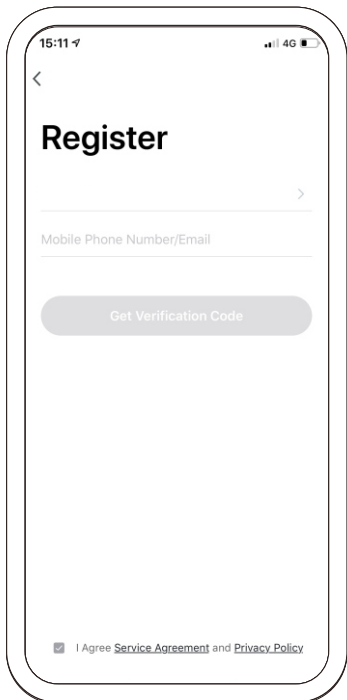

2. Az új felhasználóknak regisztrálniuk kell, és új fiókot kell létrehozniuk. Azok a felhasználók, akik már rendelkeznek fiókkal, bejelentkezhetnek a Smart life alkalmazásba.

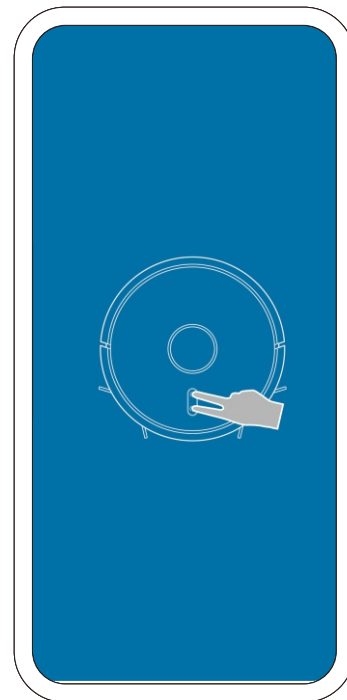

3. Csatlakozás előtt ellenőrizze, hogy az egység készenléti üzemmódban van-e. Nyomja egyszerre a Home és az On (Haza és bekapcsolás) gombot legalább 3 másodpercig, amíg a porszívó villogni nem kezd, és „WiFi lost, please follow the App instruction for reconnection” (A WiFi-csatlakozás elveszett, csatlakozzon újra az alkalmazás utasításai alapján) szövegű hangüzenetet nem ad. Ellenőrizze, telefonja ugyanarra a WiFi-hálózatra csatlakozik-e, amelyre a porszívót is csatlakoztatni szeretné.



A WiFi-csatlakozással kapcsolatos utasítások

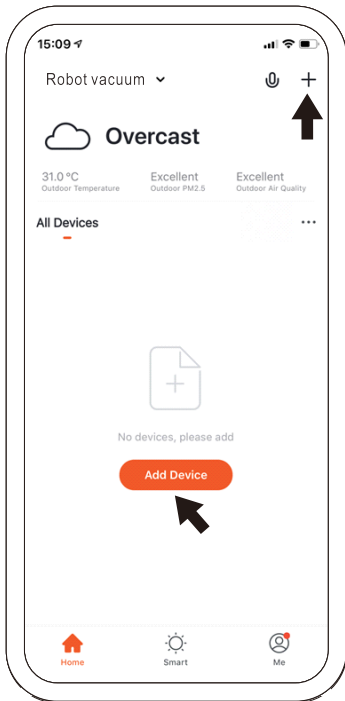

4. Indítsa el az alkalmazást és nyomja meg a „+” gombot a készülék hozzáadásához, vagy használhatja a készülék hozzáadására szolgáló gombot.

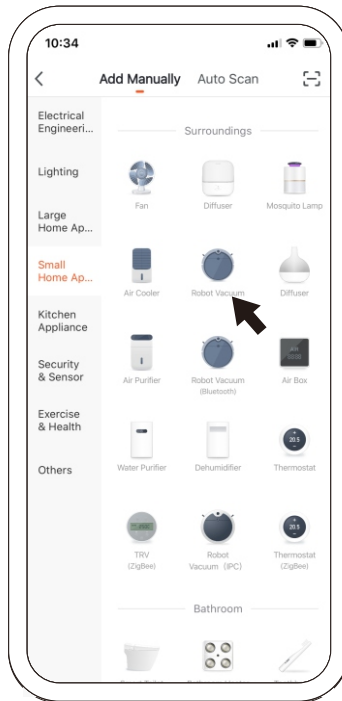

5. Válassza ki a készülék típusát: „Robot vacuum”.

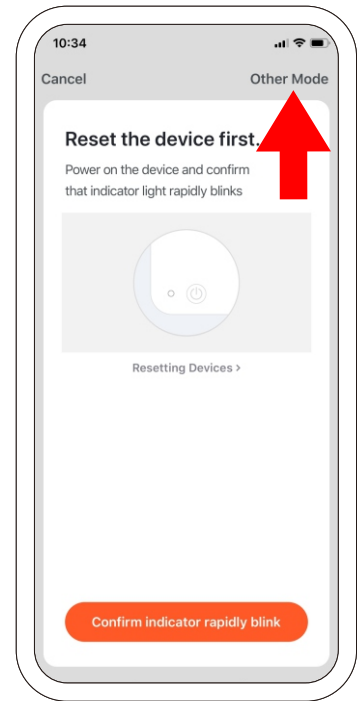

6. Válassza ki az „Other Mode” (Egyéb üzemmód) opciót



A WiFi-csatlakozással kapcsolatos utasítások

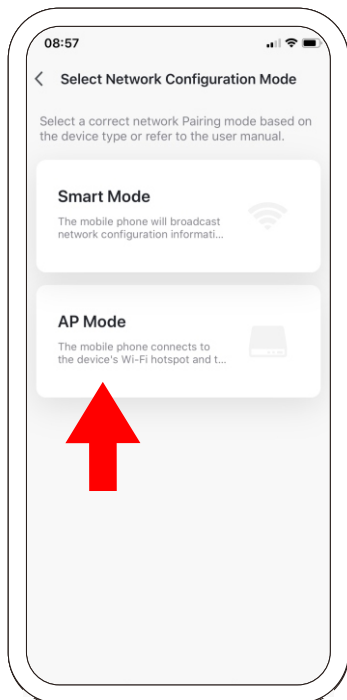

7. Válassza ki az „AP Mode“ (AP üzemmód, hozzáférési pont) opciót

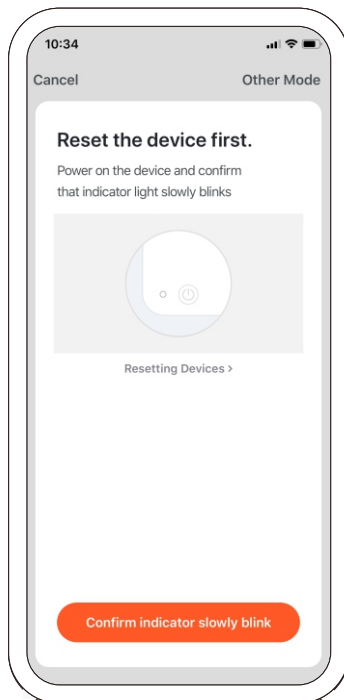

8. Nézze meg, villog-e lassan a WiFi-kijelző a porszívón, majd jóváhagyásképpen nyomja meg a narancssárga gombot a kijelző alsó részén.

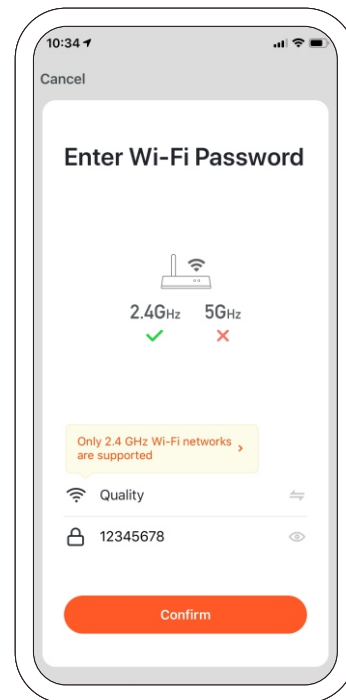

9. Adja meg a WiFi-jelszót, és nyomja meg a jóváhagyást. Megjegyezzük, hogy az 5 GHz-es sáv még nem érhető el.



A WiFi-csatlakozással kapcsolatos utasítások

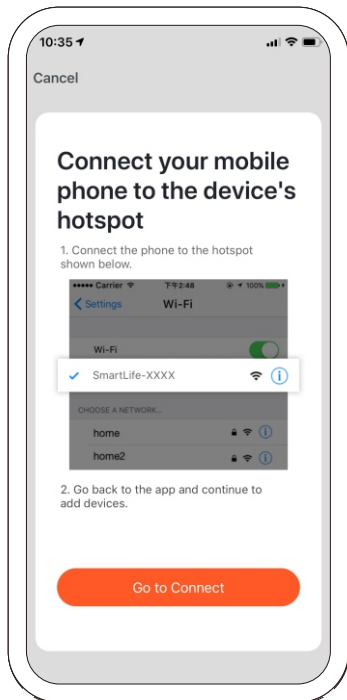

10. Erősítse meg a kijelző alsó részén található narancssárga gomb megnyomásával.

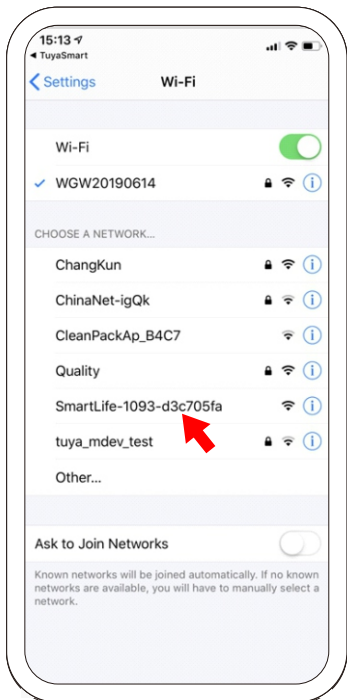

11. A telefonban nyissa meg a hálózati beállításokat, és csatlakozzon a „Smart life xxx” hálózathoz. A csatlakozáshoz nincs szükség jelszóra. Ezután térjen vissza az alkalmazáshoz, és fejezze be a beállításokat.

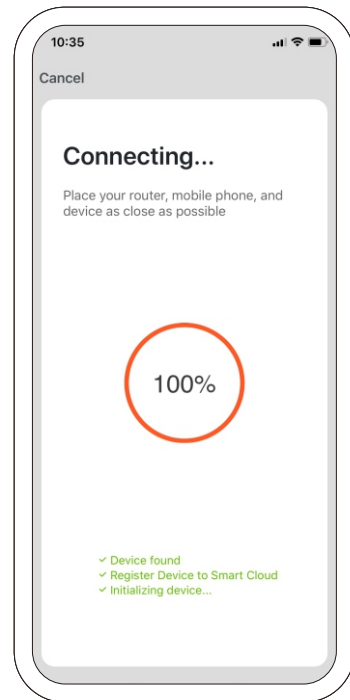

12. Az alkalmazás automatikusan kapcsolódik a készülékhez. Amint megszólal a hangjelzés, a készülék csatlakoztatva van.

Szokásos problémák

Hiba	Megoldás
A porszívót nem lehet bekapcsolni	<ul style="list-style-type: none">• Ha az akkumulátor lemerült, tegye a porszívót a töltőalapzatra, hogy az érintkezőik összekapcsolódjanak, a készülék automatikusan bekapcsol (teljes lemerülés esetén csak néhány pillanatnyi töltés után kapcsol be).• Ez 0 °C alatti és 50 °C feletti környezeti hőmérséklet esetén fordulhat elő, 0-40 fok között használja a készüléket.
A porszívó nem tölt	<ul style="list-style-type: none">• Vegye le a porszívót az alapzatról, ellenőrizze, hogy világít-e az alapzat kontroll-lámpája, és hogy megfelelően csatlakoztatva van-e a tápadapter mindkét kábele.• Ha a porszívó nem érintkezik tökéletesen az alapzattal, tisztítson meg minden érintkezőt, esetleg próbálja meg az oldalsó kefék félrenyomni.
A porszívó nem tölt fel teljesen	A porszívó túl messze van a töltőalapzattól, vigye közelebb, és próbálja meg újra.
Szokatlan viselkedés	A porszívót kapcsolja ki, majd be.
Szokatlan zaj működés közben	A főkefére, az oldalsó kefékre vagy a kerekekre idegen tárgyak tekeredhettek fel, kapcsolja ki a porszívót, és távolítsa el a szennyeződések.
A takarítás hatékonysága csökken, vagy kiszóródik a por.	<ul style="list-style-type: none">• A portartály tele van, ürítse ki.• A szűrő hálója eldugult, tisztítsa meg vagy cserélje ki.• A főkefébe idegen tárgyak akadtak, távolítsa el őket.
Nem sikerül csatlakoztatni a WiFi-hez.	<ul style="list-style-type: none">• A WiFi hálózat jele gyenge, gondoskodjon róla, hogy az egész területet fedje a jel.• A WiFi-kapcsolat nem működik megfelelően, indítsa újra, töltsse le az alkalmazás legújabb verzióját, és próbálja meg újra csatlakoztatni.• Nem megfelelő jelszót adott meg.• A router az 5 GHz-es sávban sugároz, a porszívó viszont csak a 2,4 GHz-es sávban sugárzott jel vételére képes.
A takarítás a tervezett időben nem történt meg.	A tervezett takarítás csak akkor kezdődik meg, ha az akkumulátor legalább 30%-ra fel van töltve.
A porszívó akkor is fogyaszt némi energiát, ha a töltőalapzaton áll.	A porszívó akkor is fogyaszt némi energiát, ha a töltőalapzaton áll, és ez az akkumulátor jobb teljesítménye érdekében kívánatos.
Az első három alkalommal tölts legalább kb. 16 órán keresztül.	A lítiumakkumulátort közvetlenül a töltés után használni lehet, és nem mutat ún. memóriaeffektust.

Hibaelhárítás

Értesítés	Megoldás
Hiba 1: Oh dear! I cannot find the dust collector (Nem találom a portartályt)	A takarítás a portartály behelyezése után indul el
Hiba 2: Please check if the radar on top has been covered or blocked (Nézzze meg, nem fedi vagy árnyékolja-e valami a radar fejét)	(6x6 m-es felületen nincs semmilyen akadály)
Hiba 3: Please place me in a new location and try again (Tegyen máshová, és próbálja meg újra)	Emelje fel, vagy akassza a levegőbe a porszívót
Hiba 4: Please scrub the cliff sensor, and restart me from a new location (Tisztítsa meg a lépcsőérzékelőt, és indítson újra egy másik helyen)	A lépcsőérzékelő le van takarva vagy a levegőben van
Hiba 5: Please scrub the front sensor, and restart me from a new location (Tisztítsa meg az elülső érzékelőt, és indítson újra egy másik helyen)	Az ütközésselhárító infravörös érzékelő szennyeződött vagy le van takarva
Hiba 6: Please scrub the right-hand sensor, and restart me from a new location. (Tisztítsa meg a jobboldali érzékelőt, és indítson újra egy másik helyen)	A falérzékelő szennyeződött vagy le van takarva
Hiba 7: Please scrub the radar housing on top, and restart me from a new location (Törölje meg a radar borítását felül, és indítson újra egy másik helyen)	A radar érzékelője szennyeződött vagy le van takarva
Hiba 8: Please check if the bumper has been blocked in some way (Ellenőrizze, nem akad-e el az ütköző)	A peremérzékelő vagy az ütközésérzékelő le van ragasztva
Hiba 9: Master, please clean the dust container and filter (Ürítse ki a portartályt, és tisztítsa meg a szűrőt, főnök)	Megtelt a portartály vagy ki kell cserélni a szűrőt
Hiba 10: Dust container has been removed, please clean the container and filter (Ki van véve a portartály, tisztítsa meg a szűrővel együtt)	A 9. hibaüzenet után a felhasználó kivette a portartályt, ezért jelent meg a 10. hibaüzenet
Hiba 11: I'm stuck, please help me! (Elakadtam, segíts!)	A porszívó valahová beszorult

Hibaelhárítás

Értesítés	Megoldás
Hiba 12: Please place me correctly! (Állítson egyenesbe!)	A porszívó meg van döntve
Hiba 13: Please check if my wheels have become blocked somewhere (Nézze meg, nem akasztotta-e el valami a kerekemet)	A hajtókerék beakadt, vagy valami rátekeredett
Hiba 14: Please check if the main brush has become stuck (Ellenőrizze, nem akadt-e el a főkefe)	A főkefére valami rátekeredett, vagy beakadt
Hiba 15: Please check if the side brushes have become stuck (Ellenőrizze, nem akadtak-e el az oldalsó kefék)	Az oldalsó kefére valami rátekeredett, vagy beakadt
Hiba 16: What's going on? (Co se děje?) Where is the docking station? (Hol a töltőalapzat?)	A töltőalapzat nem található, vagy nincs bedugva a hálózatba
Hiba 17: Oh dear! (Propána!) Program error, please restart me (Programhiba, indítson újra)	A furcsa viselkedés oka ismeretlen hiba, indítsa újra a porszívót
Hiba 18: Error encountered initiating shutdown (Hiba történt kikapcsolás közben)	A porszívó figyelmezteti a felhasználót és automatikusan kikapcsol, vagy tölt
Hiba 19: Low battery, please recharge (Az akkumulátor lemerült, töltsse fel)	Ha az akkumulátor kapacitása túl alacsony, és a porszívó nincs a töltőalapzaton, a takarítás megszakad (az akkumulátor kapacitása 10% alatt van)
Hiba 20: To shut me down, please place me away from the docking station (Ha ki akar kapcsolni, vegyen le a töltőalapzatról)	A porszívó kikapcsol, miközben még tölt az alapzaton

Biztonsági információk

Korlátozás

- A termék a padló takarítására szolgál háztartási környezetben, nem lehet kültéren használni (pl. erkély takarítására), egyéb tárgy tisztítására (pl. heverő), valamint irodai vagy ipari környezetben.
- Ne használja a terméket kültéren és magas helyeken (különböző fészerekben, külső teraszokon és a bútorok felső felületén) megfelelő védőtorlasz nélkül.
- A porszívót ne használja 40 °C-nál magasabb és 0 °C-nál alacsonyabb hőmérsékleten, illetve ha a padlón szétfolyt folyadék vagy ragadós anyag található.
- A padlón fekvő kábeleket a takarítást megelőzően akassza fel valahová, nehogy a porszívó beléjük akadjon.
- A törékeny tárgyakat és hulladékokat (pl. műanyag zacskó) távolítsa el a padlóról, nehogy a porszívó egy gyenge ütközéssel kárt okozzon vagy elakadjon.
- Csökkent fizikai, szellemi vagy mentális képességű személyek (és gyermekek) nem dolgozhatnak a készülékkel, és nem kezelhetik.
- Gyermekeknek tilos a készülékkel játszani. A porszívó takarításának időtartamára a gyermekeket és háziállatokat vigye máshová.
- A főkefét és a porszívó egyéb szerszámaint tartsa gyermekektől távol.
- Az álló vagy mozgó porszívóra ne tegyen semmit (gyermekeket és háziállatokat se).
- Amikor a porszívó működik, ne tegye a szívónyílás közelébe a haját, ujjait vagy más testrészét, ez a szabály a házi kedvencekre is vonatkozik.
- Ne használja a terméket égő tárgyak, pl. égő cigaretta eltávolítására.
- Ne használja a porszívót hosszú szőrű szőnyeg takarítására (egyes sötét szőnyeget nem szabad normálisan porszívózni).
- Ne hagyja, hogy a porszívó kemény vagy éles szennyeződések (dísztárgy hulladékát, szilánkokat, szöveget stb.) szívjon fel
 - A porszívó áthelyezésekor ne a védőborításon, a lézeres távolságérzékelőnél vagy az ütközőnél fogja meg.
- Tisztítás és karbantartás idejére a porszívót és a töltőalapot kapcsolja ki.
- A tisztításhoz ne használjon nedves törlerongyot, és semmilyen folyékony tisztítószert.
- Kérjük, hogy a terméket szigorúan a használati útmutató használja. A hibás használatból eredő minden kárért és sérülésért a felhasználó a felelős.
- A törlés funkciót ne használja szőnyegen és bútorok felületén.
- Mielőtt a porszívó akkumulátorát tölti, ne felejtse el kivenni a víztartályt.

Biztonsági információk

Akkumulátor és töltés

- Ne használja más gyártó akkumulátorát, töltőalapzatát vagy töltőjét.
- Ne akarja újraéleszteni vagy szétszedni az akkumulátort vagy a töltőalapzatot.
- A töltőalapzatot hőforrástól (pl. radiátor) távol helyezze el.
- A töltőalapzat érintkezőit ne tisztítsa nedves ronggyal vagy nedves kézzel.
- A használt akkumulátort ne dobja a vegyes háztartási hulladék közé. A használt akkumulátort adja át egy újrahasznosításra szakosodott vállalatnak.
- Ha megsérül a tápkábel, azonnal cserélje ki másik, hivatalos forrásból származó kábelre.
- A porszívót eredeti csomagolásában kikapcsolt állapotban szállítsa.
- Ha a porszívót hosszú ideig nem használja, töltsse fel teljesen az akkumulátort, aztán szárasson, hűvös helyre tegye el. Legalább 3-havonta egyszer töltsse fel, hogy a túlzott lemerülés ne okozzon kárt benne.

Tudnivalók a lézer biztonságáról

- A porszívó lézeres távolságérzékelője megfelel az 1. osztályú lézeres termékek IEC60825 szabványának, és nem generál veszélyes lézersugárzást.



Megsemmisítés: Az áthúzott szemétkosár jelzés a terméken, a mellékelt dokumentációban vagy a csomagoláson azt jelenti, hogy az Európai Unió tagállamaiban minden elektromos és elektronikus berendezést, elemet és akkumulátort élettartama lejártá után szelektíven kell megsemmisíteni. Ne dobja ezeket a termékeket a vegyes háztartási hulladék közé



MEGFELELŐSÉGI NYILATKOZAT

Az Abacus Electric, s.r.o. vállalat ezúton kijelenti, hogy a SALENTE L5 termék megfelel az adott készüléktípusra vonatkozó szabványoknak és előírásoknak.

A Megfelelőségi nyilatkozat teljes szövege megtalálható az <ftp://ftp.salente.cz/ce> oldalon

Dovozce / Dovožca / Importer / Importőr

Abacus Electric, s.r.o.

Planá 2, 370 01, Cseh Köztársaság

Výrobce / Výrobca / Manufacturer / Gyártó

Naxya Limited

No.5, 17/F, Strand 50, 50 Bonham Strand, Sheung Wan, Hong Kong

Gyártás helye: Kína

Copyright © ABACUS Electric, s.r.o.

www.salente.cz

Minden jog fenntartva.

A termék külleme és jellemzői előzetes figyelmeztetés nélkül változhatnak.