

MANUAL

Salente

MODEL

VERSION / DATE

Ario

III. / 3. 1. 2023



HU

FONTOS FIGYELMEZTETÉS!

HASZNÁLAT ELŐTT melegítse elő a készüléket 10 percig étel nélkül.



Ne helyezze a tartozéktartályt a fűtőpárnára.



A díszítőedényt csak a belső edénnyel együtt használja.

Tartalomjegyzék

HASZNÁLATI UTASÍTÁS - NYOMÁSTŰZHELY RÉSZ	4
FONTOS BIZTONSÁGI ÓVINTÉZKEDÉSEK.....	4
A NYOMÁSTŰZHELYRŐL.....	7
AZ ALKATRÉSZEK AZONOSÍTÁSA	9
A VEZÉRLŐPULT HASZNÁLATA	11
AZ ELSŐ HASZNÁLAT ELŐTT.....	15
HASZNÁLATI UTASÍTÁS	17
HASZNÁLATI UTASÍTÁS	19
BIZTONSÁGI FUNKCIÓK	29
A GYORSFŐZŐ TISZTÍTÁSA	31
A PROBLÉMÁK MEGOLDÁSA	32
HASZNÁLATI UTASÍTÁS - FORRÓLEVEGŐS SÜTŐ RÉSZLEG	38
MEGJEGYZÉS	38
FŐ TERV	41
ELŐKÉSZÍTÉS	46
FŐZÉS	48

HASZNÁLATI UTASÍTÁS - NYOMÁSTŰZHELY RÉSZ

FONTOS BIZTONSÁGI ÓVINTÉZKEDÉSEK

A gyorsfőzők használatakor mindig be kell tartani az alapvető biztonsági óvintézkedéseket:

1. Használat előtt olvassa el az összes használati utasítást.
2. Ne hagyja a készüléket felügyelet nélkül működés közben.
3. Ne érintse meg a forró felületeket. Használjon edényfogantyúkat vagy védőket.
4. Legyen különösen óvatos, ha a gyorsfőzőt gyermekek közelében használja.
5. Semmilyen körülmények között NE engedje, hogy gyerekek kezeljék a készüléket.
6. Ne tegye a gyorsfőzőt fűtött sütőbe.
7. A forró folyadékot tartalmazó gyorsfőző edény kezelésénél fokozott óvatossággal kell eljárni.
8. Ne használja a gyorsfőzőt a rendeltetésétől eltérő célra.
9. Soha ne merítse a terméket vízbe vagy más folyadékba.
10. Ez a készülék nyomás alatt főz. A helytelen használat forrázási sérüléseket okozhat.
11. Használat előtt ellenőrizze, hogy a készülék megfelelően le van-e zárva.
12. Ne töltse meg a készüléket a kapacitásának 2/3-a fölé. Ha olyan ételleket főz, amelyek térfogata a főzés során megnő, például rizst vagy hüvelyeseket, ne töltse meg a készüléket 1/2-nél jobban. A túltöltés növelheti a szellőzőnyílás eltömődésének kockázatát, ami túlzott nyomást eredményezhet a készülékben. Ha nem követi ezt az eljárást, az személyi sérülésekhez és/vagy a készülék károsodásához vezethet.
13. Vegye figyelembe, hogy egyes élelmiszerek, mint például az almaszós, áfonya, krumplics, zabpehely vagy más gabonafélék, borsó, tészta, makaróni, rebarbara vagy spagetti habosodhatnak és megrepedhetnek, eltömítve ezzel a nyomáscsökkentő berendezést (szellőzőnyílást). Ezeket az ételleket nem vagy

csak felügyelet mellett szabad a gyorsfőzőben főzni.

14. Ha nyomás alatt főz, mindig legyen bőven folyadék a fazékban.

15. Használat előtt mindig ellenőrizze, hogy a nyomáscsökkentő berendezés nem dugul-e el.

16. Ne nyissa ki a gyorsfőzőt, amíg az ki nem hűlt, és az összes belső nyomás ki nem engedett. Ha a fogantyú nehezen engedhető ki, az azt jelenti, hogy az edény még nyomás alatt van - ne nyissa ki erőszakkal. Bármilyen nyomás az edényben veszélyes lehet. Lásd a kezelési útmutatót.

17. Ne használja ezt a gyorsfőzőt olajjal való sütéshez, csak olajban való sütéshez.

18. NE tegye ki a terméket gyúlékony anyagoknak, és NE használja párás környezetben.

19. NE sértse meg a tömítőgumit, és NE cserélje ki mással, mint az ehhez a készülékhez tervezett csere gumival.

20. NE manipulálja a fedélben lévő acélgyűrűt (2) semmilyen szerszámmal vagy külső erővel. Ha az acélgyűrű megsérült, azonnal hagyja abba a készülék használatát, és cserélje ki a fedelet.

21. Rendszeresen tisztítsa meg a szűrőt (17), hogy a kanna tiszta maradjon.

22. SOHA ne töltsen meg a nyomáscsökkentő szelepet (3) semmivel, és ne cserélje ki olyan dologgal, amelyet nem erre a készülékre szántak.

23. A belső edény (6) és az elektronikus fűtőtest (14) érintkezési felületének mindig tisztának kell lennie. NE használja a beltéri edényt más hőforrásokkal együtt. NE cserélje ki a belső edényt más, a gyártó által nem ajánlott edényre.

24. Az élelmiszereket nem szabad 4 óránál tovább melegen tartani, hogy megőrizze frissességüket. A gyorsfőzőt nem szabad 6 óránál tovább folyamatosan használni - kivéve, ha a programon - pl. a Joghurt programon - másként van feltüntetve. A biztonsági óvintézkedések be nem tartása esetén súlyos sérülések és/vagy károk keletkezhetnek.

25. Ha főzés közben gőz szabadul fel a fedél (2) körül, azonnal húzza ki a készüléket a hálózatból, hagyja kihűlni, vegye ki a tartalmát, és küldje vissza a gyártónak csere vagy javítás céljából. A nyomáscsökkentő berendezés

aktiválódott. Ez egy biztonsági intézkedés, amely figyelmezteti a felhasználót, hogy a nyomáscsökkentő berendezés nem működik megfelelően.

26. Ha a gyorsfőző a főzés során bármilyen módon meghibásodik, hagyja abba a készülék használatát, és küldje vissza a gyártónak csere vagy javítás céljából.

27. Ne hagyja, hogy a kábel az asztal vagy a pult széle fölé lógjon, és ne érjen forró felületekhez.

28. Tisztítás előtt és használaton kívül húzza ki a készüléket a konnektorból. Az alkatrészek felszerelése vagy eltávolítása előtt hagyja kihűlni.

29. Ne használja a készüléket sérült vezetékkel vagy dugóval, illetve bármilyen meghibásodással vagy sérüléssel. Forduljon szakképzett szakemberhez ellenőrzés, javítás, illetve elektromos vagy mechanikai beállítás céljából. **NE HASZNÁLJA VISSZA** a terméket, és **NE** cserélje ki az alkatrészeket olyan alkatrészekre, amelyeket nem ehhez a készülékhez szántak.

30. Először csatlakoztassa a dugót a készülékhez, majd dugja a kábelt a fali aljzatba. A készülék leválasztásához kapcsolja ki az összes kezelőszervet, majd húzza ki a dugót a fali aljzataból.

31. Ne használja a készüléket a szabadban, ahol fennáll a veszélye annak, hogy a készülék elázik.

32. Ne helyezze a készüléket forró gáz- vagy elektromos főzőlapra, illetve forró sütőbe vagy annak közelébe.

33. A kézikönyvben leírt normál működéstől eltérő bármilyen műveletet csak a szerviz hivatalos képviselőjének szabad elvégeznie.

34. A készülék gyártója által nem ajánlott tartozékok használata sérülést okozhat.

TARTSA BE EZEKET A HASZNÁLATI UTASÍTÁSOKAT

FÖLDELÉSI UTASÍTÁSOK: Ezt a készüléket földelni kell. A dugót megfelelően felszerelt és földelt konnektorba kell dugni.

Figyelmeztetés: A földelt kábel nem megfelelő használata áramütéshez vezethet. Szükség esetén forduljon szakképzett villanyszerelőhöz. Ne próbálja meg megkerülni ezt a biztonsági funkciót a dugó módosításával.

Rövid tápkábel áll rendelkezésre, hogy csökkentse a hosszabb kábelben való összegabalyodás vagy megbotlás veszélyét. Ha hosszabbítót kell használni, azt úgy kell elhelyezni, hogy ne nyúljon túl a pult vagy az asztallap fölé, ahol a gyermekek ránthatják vagy megbotolhatnak benne.

Csak a felhasználási területre jóváhagyott, megfelelő keresztmetszetű hosszabbító kábelt használjon.

A hosszabbító jelzett értékének meg kell egyeznie a készülék értékével vagy annál nagyobbak kell lennie. Az elektromos kimenet a készülék alján látható.

A NYOMÁSTŰZHELYRŐL

Ez a gyorsfőző fejlett technológiát használ, így Ön és családja élvezheti a jobb, gyorsabb és egészségesebb főzés előnyeit. A gyorsfőző a gőzbe zárja az összetevőket, és forróbban és gyorsabban főz, miközben megőrzi a fontos tápanyagokat az egészségesebb ételek érdekében. A gyors főzés kevesebb vízzel fontos természeti erőforrásokat és energiát takarít meg! Ez a legegyszerűbb gyorsfőző a piacon. Lehet, hogy bonyolult készüléknek tűnik, de biztos lehet benne, hogy ez a gyorsfőző könnyen használható, gyorsan és egyszerűen elkészíti az ételleket, és összességében pénzt takarít meg! Kérjük, fogadja köszönetünket, hogy megvásárolta a gyorsfőzőnket, és élvezze a főzést!

BIZTONSÁGI FIGYELMEZTETÉS: Ha a terméket nem az utasításoknak megfelelően használja, fennáll a tűz, áramütés vagy személyi sérülés veszélye. Az áramütés elleni védelem csak akkor biztosított, ha a fő tápkábelt megfelelően földelt 220-240 V |50 Hz-es hálózati aljzatba csatlakoztatja.

- Ez a termék csak beltéri, száraz környezetben használható, és NEM kereskedelmi felhasználásra szánt termék.

- A készülék minden alkatrészét és tartozékát az utasításoknak megfelelően kell használni. Minden alkatrésznek és tartozéknak a gyártó által szállított eredetinek kell lennie. Minden más, nem ehhez a készülékhez szánt alkatrész vagy tartozék

szigorúan tilos.

- Hosszabbító kábel, hálózati adapter vagy más elektromos eszközök használata nem ajánlott.

LED HIBAJELZŐ:

Ha az alábbi hibakódok bármelyike megjelenik a gyorsfűző kijelzőjén, húzza ki a tápkábelt, majd 10 perc elteltével csatlakoztassa újra. Ha a hibakód továbbra is megjelenik, lépjen kapcsolatba a gyártóval, és kérjen cserealkatrészt.

Hibakód	Problémák/okok	Megoldás
E1	Nyitott érzékelő áramkör	Kapcsolatfelvétel az ügyfélszolgálattal
E2	Érzékelő rövidzárlat	Kapcsolatfelvétel az ügyfélszolgálattal
E3	Túlmelegedés	Kapcsolja ki/be a készüléket, és ha továbbra is hibát jelez, lépjen kapcsolatba az ügyfélszolgálattal.
EY	Jelzőkapcsoló meghibásodása	Kapcsolatfelvétel az ügyfélszolgálattal
P0t	Hiányzó belső edény	Helyezze be a belső edényt
Lid	Hiányzó fedél	Zárja le az edényt a fedéllel

AZ ALKATRÉSZEK AZONOSÍTÁSA

1. Fogantyú

2. Fedél

3. Nyomáskorlátozó szelep

4. Biztonsági szelep (külső nézet)

5. Biztonsági szelep (belső nézet)

6. Belső edény

7. Külső edény

8. Az edény főtestének fogantyúi

9. Felső gyűrű

10. Vezérlőpanel

11. Tápkábel

12. Kondenzációs edény

13. Az edény fő teste

14. Fűtőlemez

15. Alsó gyűrű

16. Tömítőgyűrű a biztonsági szelephoz

17. Szűrő

18. Gumi tömítőgyűrű

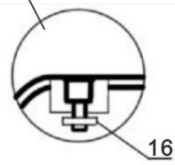
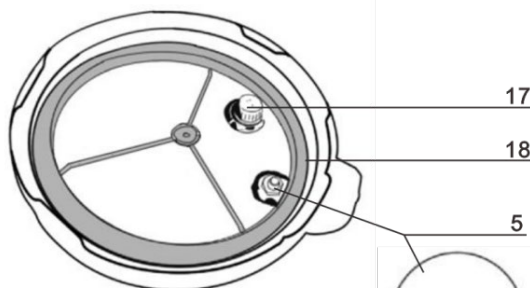
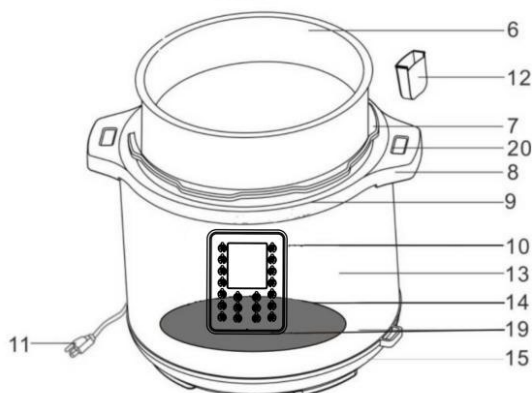
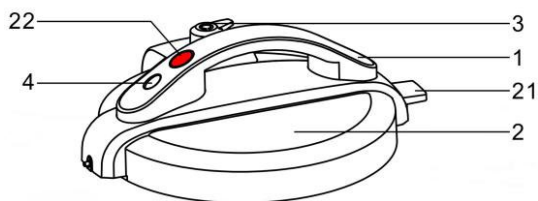

19. Érzékelő
20. Fedéltartó (fedélretesz)
mindkét oldalsó fogantyún)
21. Tartó a fedéltartóhoz
22. Gomb a fedél feloldásához
23. Rozsdamentes acél kosár
24. Edzett üvegfedelek
25. Mérőpohár
26. Kanálok
27. Stand
28. Sütőkosár / gőzölő állvány
29. Sütőállvány

TAGSÁG



23



24



25



26

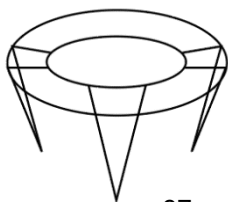

27



28

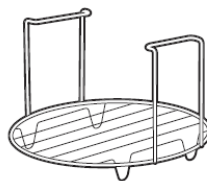

29

A VEZÉRLŐPULT HASZNÁLATA

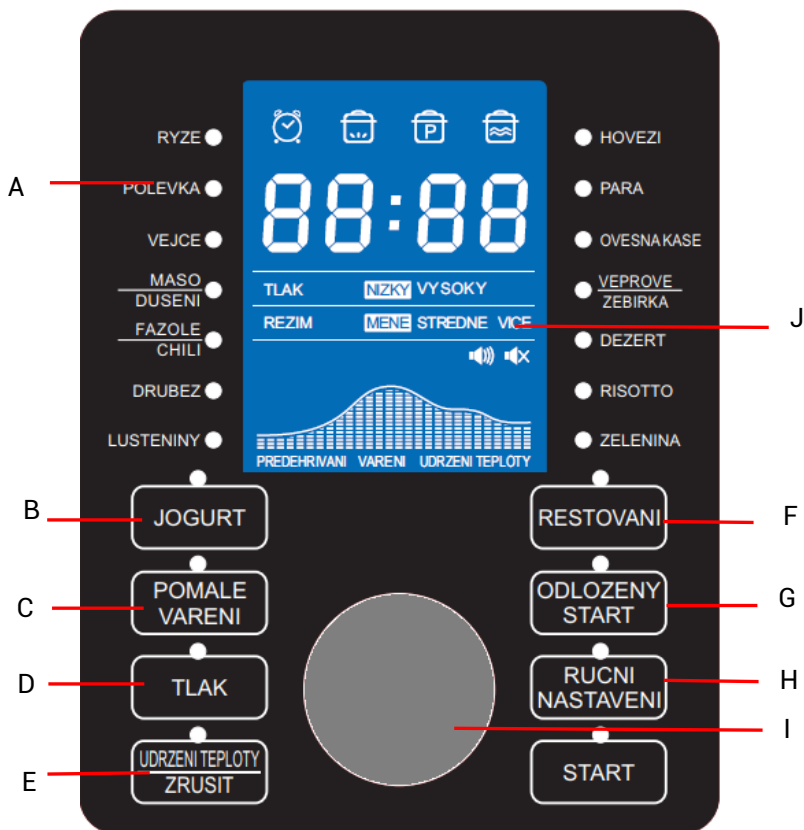

A-MENÜ ÉTELEK: Válassza ki a vezérlőgombbal az Élelmiszer menü funkciót, majd nyomja meg a START gombot a főzési ciklus elindításához.

B-FUNKCIÓJÚ JOGHURT: Két lépésből áll - pasztörözés és tenyésztés. Bővebben a 22. oldalon

C-LASSÚ FŐZÉS GOMB: Nyomja meg ezt a gombot a Slow Cooker program kiválasztásához. Bővebben a 23. oldalon

D-GOMB NYOMÁSA: Ez a gomb a főzési nyomás szintjének kiválasztására szolgál: Alacsony vagy Magas nyomás.

E-GOMB A HŐMÉRSÉKLET TARTÁSÁHOZ/LEÁLLÍTÁSÁHOZ: Ez a gomb a nyomástartó edény hőmérsékletének fenntartására szolgál. A főzés után a gyorsfőző automatikusan hőmérséklet-fenntartó üzemmódba kapcsol. Ennek a gombnak a megnyomásával MINDEN funkciót törölhet.

F-GOMB AZ ÚJRAMELEGÍTÉSHEZ: Nyomja meg ezt a gombot az Újraindítás program kiválasztásához. Bővebben a 21. oldalon

G-GOMB A KÉSLELTETETT INDÍTÁSHOZ: Késleltetett sütésindítás 30 perces lépésekben; nyomja meg a késleltetési idő növeléséhez. Bővebben a 23. oldalon

H-KÉZ BEÁLLÍTÁSA: Nyomja meg a gombot az összetevők mennyiségének beállításához; váltson a Kevesebb, Közepes és Több üzemmódok között. KOMMENTÁR: A főzési idő a hozzávalók mennyiségétől függ. A gombbal állítsa be a főzési időt.

I-VEZÉRLŐGOMB: Forgassa el a főzési preferenciák beállításához vagy a főzési idő beállításához. Nyomja meg a kiválasztott előbeállítás idejének beállításához.

J-LCD DISPLAY

Az LCD kijelző ikonokkal, szavakkal és számokkal jelzi az időt, a nyomásszinteket, az üzemmódokat, a főzés előrehaladását és az üzeneteket.

1) Késleltetett indítás ikon 2) Előmelegítés ikon 3) Nyomás ikon 4) Hőmérséklet fenntartása ikon

1 2 3 4

Idő és üzenetek megjelenítése

Nyomásszintjelző

Üzemmód-kijelző

Fejlődési mutató

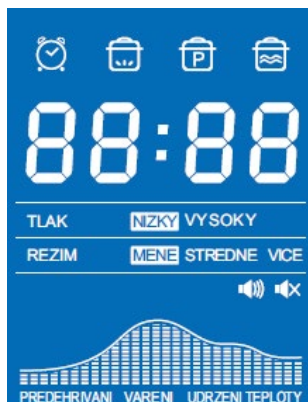

Hangjelző: mutatja, hogy a hang be van-e kapcsolva, vagy sem, a biztonsági figyelmeztetések mindig be vannak kapcsolva. Amikor minden ki van kapcsolva és a 00 00 világít:

A hang kikapcsolása: Nyomja meg a KEEP HEAT/CANCEL gombot legalább 3 másodpercig, amíg az ikon át nem változik a következő ikonra

A hang bekapcsolása: Nyomja meg a KEEP HEAT/CANCEL gombot legalább 3 másodpercig, amíg az ikon át nem változik a következő ikonra

Közös üzenetek

OFF

On

00:00

Hot HOT

Yogt YOGT -JOGURT

boil FORRÁS - SÜTÉS

Lid FEDÉL - MINDEN

AZ ÜVEGFEDÉL ÖSSZESZERELÉSE

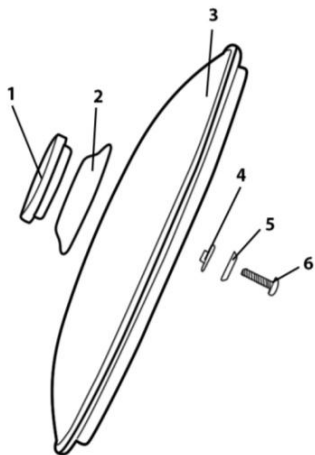

Az Ön gyorsfőzője edzett üvegfedéllel van felszerelve, amely a LASSÚ FŐZÉS és a HŐTARTÁS funkcióval használható. Ne használja ezt az üvegfedeleket a gyorsfőző más funkcióival.

Az üvegfedélre szerelt gomb felszereléséhez csavarhúzóra van szükség (nem tartozék).

A bal oldali ábra alapján szerelje össze a gombot az üvegfedélen.

1. Fogantyú

2. Fogantyú alap

3. Üvegfedél test

4. Szilikon tömítés

5. Pecsétek

6. M4 csavar

A GUMITÖMÍTŐ GYŰRŰ FELSZERELÉSE

Mindig győződjön meg arról, hogy a gumi tömítőgyűrű (18) biztonságosan rögzítve van a fedél (2) belső oldalán lévő Y alakú fémgűrűhöz. Győződjön meg róla, hogy a gumitömítő gyűrű (18) hornya végig illeszkedik az Y-alakú gyűrű külső széléhez.

Ezután helyezze vissza az Y-gyűrűt és a gumi tömítőgyűrűt (18) a fedélbe (2), ügyelve arra, hogy az Y-gyűrű keresztmetszetének közepén lévő lyuk egy vonalban legyen a fedél (2) közepén lévő fémcappal. Nyomja le erősen, amíg az Y-gyűrű rögzül a fedélen (2) (1-2. ábra).

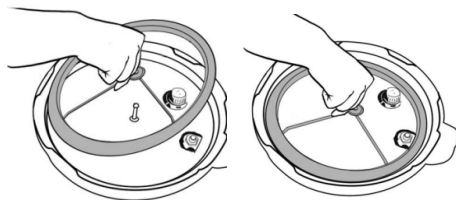

Képek 1-2

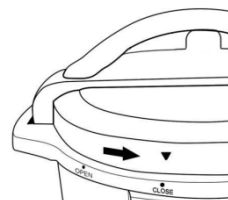

3. ábra

A NYOMÁSTARTÓ EDÉNY FEDELÉN LÉVŐ JELEK

Figyeljen a "LOCK OPEN" és "LOCK CLOSED" jelekre a nyomástartó edénytest (13) szélén és a ▼ jelekre a fedél (2) szélén. A gyorsfőzőfedél (2) megfelelő lezárásához és rögzítéséhez mindig igazítsa a felső gyűrűn (9) lévő "CLOSE" jeleket.

és ▼ a fedél (2) szélén (3. ábra).

A KONDENZÁCIÓS EDÉNY BEÉPÍTÉSE

A kondenzációs tartály egy átlátszó műanyagdarab, amely a 4. ábrán látható módon illeszkedik a gyorsfőző hátuljába. Helyezze a kondenzációs tartályt a készülék hátuljába, amíg az be nem kattant a helyére; ez a 12. rész a 8. oldalon látható ábrán.

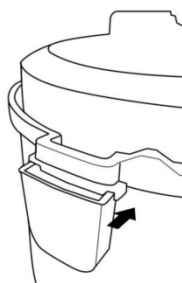

4. ábra

FIGYELMEZTETÉS A NYOMÁSCSÖKKENTŐ SZELEPPEL KAPCSOLATBAN

FIGYELEM: Kerülje el a súlyos sérüléseket. Mindig használjon fogót vagy hosszú konyhai eszközt a szelep "VENTILÁLÓ" állásba állításához (5. ábra).

VIGYÁZZON A FORRÓ GÖZZEL: TARTSA TÁVOL A KEZÉT ÉS AZ ARCÁT A NYOMÁSCSÖKKENTŐ SZELEPTŐL, AMIKOR AZT "LÉGTELENÍTŐ" ÁLLÁSBA ÁLLÍTJA.

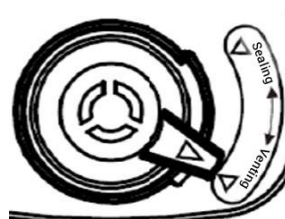

5. ábra

AZ ELSŐ HASZNÁLAT ELŐTT

1. Távolítsa el az olyan csomagolóanyagokat, mint a karton, műanyag vagy polisztírol, és megfelelően ártalmatlanítsa.
2. Tisztítson meg minden alkatrészt puha, nedves ruhával vagy szivaccsal, és

alaposan szárítsa meg.

3. A főzőedényt mosogatógépben vagy meleg, szappanos vízzel alaposan mossa ki. Öblítse le, törölje le, vagy hagyja megszáradni, és tegye egy gyorsfőzőbe.

A FEDÉL ÖSSZESZERELÉSE:

1. Hogyan nyissa ki a fedelet:

Tartsa erősen a fogantyút (1), és nyomja meg a piros gombot a fedél (2) kioldásához, forgassa a fedelet (2) az óramutató járásával megegyező irányba, amíg ki nem oldódik, és emelje fel a fedelet (2) függőlegesen, majd emelje le és vegye le (8. ábra).

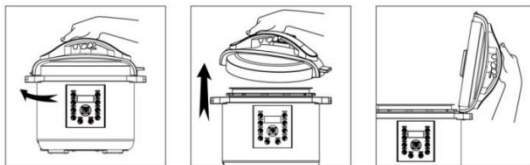

6-8. ábra

Megjegyzés: Az új készülékeken a fedél tömítése (2) a szokásosnál kissé vastagabb lehet, ezért a fedél nehezen oldható ki. Miután a fedelet (2) többször kinyitotta és becsukta, a tömítés meglazul.

2. Hogyan kell lezárni a fedelet:

Ellenőrizze a gumitömítő gyűrűt (18) a fedél (2) belsejében, és győződjön meg róla, hogy megfelelően ül a fedélen mindenütt.

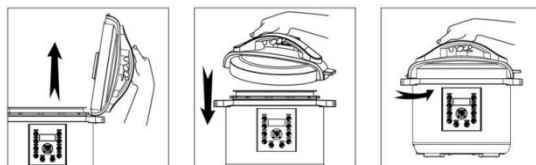

(Figyelmeztetés: Ha a gumitömítő gyűrű megsérült, ne használja a gyorsfőzőt. Lépjen kapcsolatba az ügyfélszolgálattal, és javíttassa meg (vagy cseréltesse ki)).

9-11. ábra

A fedél (2) lezárásához távolítsa el az ételmaradékokat az edény felső gyűrűjének (9) széléről, hogy biztosítsa a megfelelő tömítést. Vegye le a fedelet (2) a fedéltartóról (20) (9. ábra), fogja meg a fogantyút (1), és helyezze a fedelet lefelé nyitott helyzetbe (10. ábra). Fordítsa az óramutató járásával ellentétes irányba, amíg el nem éri a zárt fedél helyzetét (11. ábra). (Záróhangot fog hallani).

Megjegyzés: A fedél (2) megfelelő zárásának biztosítása érdekében igazítsa egymáshoz a LOCK OPEN és a nyíl, valamint a LOCK CLOSED és a nyíl jelzéseket a fedélen (2) és a fődarabon (13).

WATER TEST

Annak ellenőrzésére, hogy a gumitömítő gyűrű (18) első alkalommal helyesen van-e felhelyezve, javasoljuk, hogy olvassa el a következő utasításokat, és töltsze meg a belső edényt (6) vízzel 2/3-ig, és programozza az edényt a programra - Bab/Chili - 30 percig tartó főzés. Ha végzett, öntse le a vizet. Öblítse ki és törölje szárazra a belső edényt (6). A gyorsfőző most már készen áll a használatra.

BIZTONSÁGI FEDÉLZÁR

Megjegyzés: Ez a készülék beépített biztonsági funkcióval rendelkezik, amely megakadályozza az összes funkció aktiválását, ha a fedél (2) nincs megfelelően lezárva.

A főzési funkció nem választható ki, ha a fedél (2) nincs megfelelően lezárva. A kijelzőn a "LID" felirat jelenik meg, és folyamatosan csipogni fog, amíg a fedél (2) megfelelően nem záródik. Nem tudja kiválasztani a főzési funkciót. Ez megakadályozza, hogy a készülék a fedél megfelelő rögzítése nélkül főzzön. A Pihenés és a LASSÚ SÜTÉS funkciók továbbra is működnek, mivel ez a funkció nem használja a fedelet (2).

HASZNÁLATI UTASÍTÁS

JELEK A FŐZŐEDÉNYEN

A kivehető főzőedény belsejében kétféle jelölés található. Az egyik oldalon a "2/3 MAX PRESSURE COOK" felirat van feltüntetve, amely a maximális töltést jelzi, amikor a gyorsfőzőben bármilyen ételt főznek, kivéve a rizst. A második márka a MAX RICE CUP (MAX FOR RICE), és rizsfőzéshez használják. Ha rizst főz nyomás alatt, soha ne töltsze a gyorsfőzőt vízzel e jelzés fölé.

1. Nyissa ki a fedelet, vegye ki a főzőedényt a gyorsfőzőből, és tegye bele az ételt és a folyadékokat.

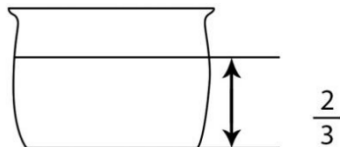

KOMMENTÁR: Az étel és a folyadék teljes térfogata nem haladhatja meg a főzőedény űrtartalmának $\frac{2}{3}$ -át (12. ábra). Az olyan élelmiszerek esetében, mint a szárított zöldségek és babok, vagy a rizs és gabonafélék, a teljes térfogat nem haladhatja meg a kapacitás $\frac{1}{2}$ -ét (13. ábra). A túltöltés eltömítheti a nyomáscsökkentő szelepet, ami túlzott nyomást okozhat.

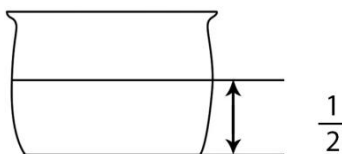

12-13. ábra

Mindig használjon legalább $\frac{1}{2}$ csésze folyadékot, ha nyomás alatt főz.

FIGYELEM: A rizstől eltérő ételek főzése során a súlyos égési sérülések elkerülése érdekében soha ne lépje túl a 12-13. ábrán látható $\frac{2}{3}$ MAXIMÁLIS NYOMÁSFŐZÉS jelölést a folyadék és az étel együttes térfogatára vonatkozóan.

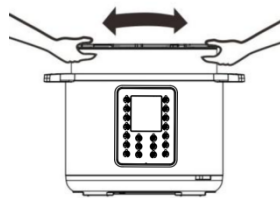

14. ábra

Győződjön meg arról, hogy a belső edény, ahol a fűtőlap (14) található, tiszta és száraz, mielőtt a belső edényt (6) a gyorsfőzőbe helyezi, és szintezze ki az edényt, hogy a belső edény és a fűtőlap (14) között optimális kapcsolat legyen (14. ábra).

3. Csukja be és zárja le a fedelet.

4. Állítsa a nyomáscsökkentő szelepet (3) a "Tömítés" állásba, és győződjön meg róla, hogy a biztonsági szelep (4) leesik.

5. Amikor a nyomáscsökkentő szelepet (3) a "Tömítés" vagy a "Szellőztetés" állásba állítja, igazítsa a nyomáscsökkentő szelepen (3) lévő jelet a fogantyún (1) lévő nyílhoz, amint az a 15. ábrán látható.

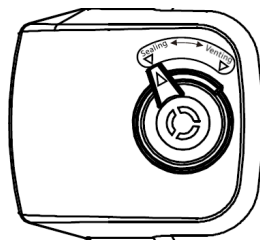

6. Csatlakoztassa a tápkábelt a gyorsfőzőhöz, majd a fali konnektorhoz. Az LCD kijelzőn 00:00 (OFF) jelenik meg.

15. ábra

HASZNÁLATI UTASÍTÁS

A fedelet biztonságosan rögzítve, a készüléket bekapcsolva és az LCD-kijelzőt megjelenítve válassza ki a kívánt főzési funkció gombját az alábbiak szerint.

15 menüfunkció van beprogramozva a gyorsfőzőhöz. Ezek a következők: Kása, Leves/leves, Baromfi, Joghurt, Tojás, Bab/Chili, Rizs, Sűrített főzés, Hús/pecsenye, Desszert, Lassú főzés, Párolás, Pörkölés, Húsfélék és Főzés. Az alapértelmezett idők az 1,4 kg-nál kisebb adagok gyors és egyszerű főzéséhez vannak beprogramozva. Ha 1,4 kg-nál több ételt főz, használja az egyéni kézi beállítás funkciót. Az alapértelmezett idők mindegyike úgy van beprogramozva, hogy a főzési ciklus alatt érzékeli a főzendő étel súlyát és az edényben lévő folyadék mennyiségét. A készülék automatikusan nyomás alá helyezi a készüléket, megfőzi az ételt, és a főzés befejeztével a Hőmérséklet Tartás üzemmódba lép.

MENÜ	Hőmérséklet °C	FŐZÉSI IDŐ TARTOMÁNY
Zabkása zabkása	165°C	1-99 MIN
Leves/leves	165°C	1-99 MIN
Baromfi	165°C	1-99 MIN
Joghurt	35°C - 83°C	8-24 ÓRA
Tojás	165°C	1-99 MIN
Fazole/Chilli	165°C	1-99 MIN
Rizs	165°C	1-99 MIN
Nyomásos főzés	165°C	1-99 MIN

Hús/Száritás	165°C	1-99 MIN
Desszert	135°C	1-99 MIN
Lassú főzés	60°C - 95°C	0,5-9,5 ÓRA
Gőz	165°C	1-99 MIN
Helyreállítás	100°C-140°C	1-30 MIN
Hüvelyesek	165°C	1-99 MIN
Főzés	165°C	1-99 MIN

AZ ÉLELMISZER-MENÜPROGRAM KIVÁLASZTÁSA UTÁN

1. A kijelzőn megjelenik az alapértelmezett főzési idő a kiválasztott kiválasztáshoz. Például, ha a Rizs van kiválasztva, a kijelzőn 00:12 jelenik meg.

2. Nyomja meg a START gombot.

A Felmelegítés ikon kigyullad. 

3. Ahogy a hő emelkedik, a nyomás nő, a biztonsági szelep kipukkan. A gyorsfőzőben lévő folyadék és egyéb összetevők mennyisége határozza meg a nyomás alá helyezéshez szükséges időt - általában 5-40 percet.

4. Például rizsfőzéskor az LCD kijelzőn ON jelenik meg, amikor a nyomás felépül. Amikor a nyomásfőzés megkezdődik, a Sűrítőfőző ikon kigyullad.  Az LCD kijelzőn 00 jelenik meg: 12 és a visszaszámlálás megkezdődik.

5. A megemelt biztonsági szelep jelzi, hogy a készülék nyomás alatt főz. A fedél most már zárva van, és nem nyitható ki.

! SOHA NE PRÓBÁLJA MEG KINYITNI A FEDELET A NYOMÁS ALATTI FŐZÉS SORÁN !

A NYOMÁSSZINT KIVÁLASZTÁSA UTÁN

A PRESS gombot az Élelmiszer menü programjaival együtt használják.

Az alapértelmezett üzemi nyomás a magas nyomás, a "PRESSURE" gomb a "High Pressure" (50-60 kPa) és az "Low Pressure" (30-40 kPa) közötti nyomásbeállításra vált a nyomásfőző funkciókhoz. Például leves esetén először válassza ki a leves lehetőséget, és állítsa be a nyomásfőzési időt, a leves jelző villogni fog, és a magas nyomás jelző fel fog világítani, nyomja meg egyszer a TLAK gombot, és az alacsony nyomás jelző fel fog világítani. Az üzemi nyomás magas lesz, ha kétszer megnyomja a Nyomásszint gombot.

Kövesse a 3-5. lépést a KÖRNYEZETVÉDELMI GOMBOT KIVÁLASZTÁSA UTÁN szakaszban.

AUTOMATIKUS HŐMÉRSÉKLET-TARTÁSI FUNKCIÓ

Amikor a főzés befejeződött, a gyorsfőző sípol és automatikusan a Hőmérséklet fenntartása üzemmódba lép. Hőmérséklet tartás jelző és hőmérséklet tartás ikon



világít, és a kijelzőn megjelenik a "66". 24 óra elteltével a tűzhely automatikusan kikapcsol.

KOMMENTÁR: A Hőmérséklet tartás beállítás nem használható folyamatosan 4 óránál hosszabb ideig. Az ételek minősége és állaga 1 óra elteltével kezd megváltozni, ha a Hőmérséklet fenntartása beállításra van állítva. A felső gyűrűben a Hőmérséklet tartás beállítása során kis mennyiségű páralecsapódás normális.

VISSZAÁLLÍTÁS VAGY TÖRLÉS

A felhasználó bármikor visszaállíthatja vagy törölheti bármelyik funkciót a Hőmérséklet tartása/Törlés gomb megnyomásával, amíg a kijelzőn meg nem jelenik a 00:00 (Off).

A FEDÉL ELTÁVOLÍTÁSA A NYOMÁS ALATT TÖRTÉNŐ FŐZÉS UTÁN

Amikor a nyomásfőzési ciklus befejeződik, a készülék automatikusan átvált a Hőmérséklet fenntartása üzemmódba. Ezen a ponton kétféleképpen oldhatja fel a nyomást: természetes nyomáscsökkentés vagy gyors nyomáscsökkentés.

1. Természetes pihenés: Nyomásos főzés után hagyja a készüléket Hőmérséklet tartás üzemmódban. A nyomás csökkenni kezd - a nyomás csökkenésének ideje az edényben lévő folyadék mennyiségétől és a nyomás fenntartásának időtartamától függ. A természetes relaxáció 15-30 percig tarthat.

Ez alatt az idő alatt a főzés folytatódik, ezért bizonyos húsdarabokhoz, levesekhez, rizshez és néhány desszerthez ajánlott. Amikor a nyomás teljesen megszűnik, a biztonsági szelep (4) leesik (16. ábra), és a fedél kinyílik. A fedél csak akkor nyílik ki, ha minden nyomás megszűnik. Ne nyissa ki erőszakkal a fedelet. Ha túl szorosnak találja a fedelet, hagyja, hogy a nyomás teljesen leengedjen, mielőtt megpróbálná kinyitni a fedelet.

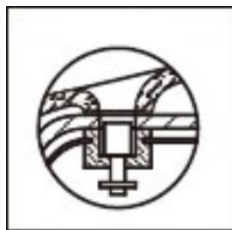

16. ábra

Gyorskioldó (olyan ételekhez ajánlott, amelyeket enyhén vagy közepesen kell főzni). A nyomásfőzés után az edény hangjelzést ad, és a Hőmérséklet fenntartása üzemmódba lép. Nyomja meg a Hold Temperature/Cancel gombot, és a kijelzőn 00:00 (Off) jelenik meg. Egy konyhai kesztyű vagy hosszú evőeszköz segítségével óvatosan fordítsa a nyomáscsökkentő szelepet (3) a "Kiszellőztetés" állásba, hogy a nyomást addig engedje le, amíg a biztonsági szelep (4) le nem esik.

KOMMENTÁR: A nyomáskorlátozó szelep nem állítható közvetlenül a főzés után a "Szellőztetés" állásba, ha olyan funkciókat használ, mint a zabkása vagy a leves. FONTOS, hogy a biztonsági szelep (5) leessen, mielőtt megpróbálná kinyitni a fedelet (14. ábra).

VIGYÁZZON A FORRÓ GŐZZEL - LEFORRÁZÁSI VESZÉLY: A SZELEP ELFORDÍTÁSÁHOZ FOGÓT VAGY HOSSZÚ SZERSZÁMOT HASZNÁLJON. TARTSA TÁVOL A KEZÉT ÉS AZ ARCÁT A NYOMÁSCSÖKKENTŐ SZELEPTŐL (3)

AZ ÚJRAINDÍTÁS FUNKCIÓ HASZNÁLATA

Ez a beállítás lehetővé teszi a magas hőmérsékleten, fedő nélkül történő főzést a nyomásfőzés előtt. A legtöbb ételnek a nyomás alatt főzés előtt előnyös a sütés, mivel aranyszínűvé, gazdagabbá és lédúsabbá válik az íze. Hús vagy zöldség sütéséhez nyomás alatt történő főzés előtt:

1. Vegye le a fedelet (2) a készülékről.
2. Adjunk hozzá olajat vagy vaját a recept szerint.
3. Nyomja meg a RESTORE gombot. Nyomja meg a + és - gombokat a főzési idő beállításához. Nincs szükség más gomb megnyomására, 10 másodperc múlva a program elindul. Az LCD kijelzőn ON jelenik meg.
4. Nyomja meg többször a RESET gombot az üzemmód és a hőmérséklet kiválasztásához a táblázat szerint.
5. Az előmelegítés után az LCD kijelzőn megjelenik a HOT, majd helyezze az ételt a belső edénybe.
6. Szükség szerint keverje vagy forgassa az edényt, amíg el nem éri a kívánt szintet és állagot.
7. Ha a REST funkciót az időzítő visszaszámlálása előtt le kívánja állítani, nyomja meg a HEAT REST/CANCEL gombot.

!!! A REST funkció törlése után hagyja a készüléket 2-3 percre pihenni, mielőtt elkezdené a nyomásfőzést. Ha a készülék nem kezdi el a nyomásfőzést, hagyja hosszabb ideig hűlni a készüléket a Pihenés után, mielőtt másik funkciót választana.

HŐMÉRSÉKLET- ÉS IDŐBEÁLLÍTÁS A SÜTÉSHEZ

- Nyomja meg a RESET gombot, a kijelzőn megjelenik a MEDIUM és az alapértelmezett 0:20-as idő villogni fog.
- Nyomja meg a MANUÁLIS BEÁLLÍTÁS gombot, és változtassa meg az üzemmódot KÖZÉP-ről KIS vagy TÖBB-re. Az alábbi táblázatban szereplő hőmérsékletek megfelelnek ezeknek az üzemmódoknak.

HELYREÁLLÍTÁS V2	
Beállítások	Hőmérséklet
Kevesebb	100°C
Közepes	120°C
Bővebben	140°C

- Állítsa be a Pihenő üzemmód időtartamát a kerek forgatógombbal.
- Nyomja meg a START gombot. A kijelzőn ON jelenik meg.
- A Pihenés funkció törléséhez az időzítő visszaszámlálása előtt nyomja meg a HŐTÁLLÍTÁS/ÁLLÍTÁS törlése gombot.
- A lassú főzéshez használhat üvegfedelel.



A JOGHURT FUNKCIÓ HASZNÁLATA

A joghurt készítése gyorsfőzővel egyszerű és szórakoztató. Mindössze tejure és egy kis aktív kultúrával rendelkező joghurtra van szükséged! A folyamat két részből áll: A tej pasztőrözése és a joghurt előállítása. A joghurt elkészítéséhez kövesse az alábbi lépéseket:

PASTERIZÁCIÓ

1. Helyezze az acél edényt az aljzatba, és csatlakoztassa a gyorsfőzőt. Az LCD kijelzőn 00:00 - kikapcsolva jelenik meg.
2. Öntse a tejet az acélfazékba a recept szerint.
3. Zárja le a fedelet, és állítsa a nyomáscsökkentő szelepet tömítő állásba.
4. Válassza ki a Joghurt funkciót. Nyomja meg a Kézi beállítások gombot a További menübe való átlépéshez; az LCD kijelzőn a Boil fel fog világítani.
5. Nyomja meg a START gombot
6. Amikor a főzés befejeződött, a gyorsfőző hangjelzést ad, és az LCD kijelzőn a Yogt (Joghurt) felirat jelenik meg.
7. Vegye ki az acéledényt a tejjel, tegye egy rácsra, és hagyja kihűlni, amíg a tej eléri a 43 °C-os hőmérsékletet.

KULTIVÁLÁS

Keverje az aktív kultúrát a meleg tejbe a receptnek megfelelően. Tegye vissza az acél edényt a gyorsfőző aljába.

1. Zárja le a fedelet. A nyomáskorlátozó szelep állítható tömítő vagy szellőző állásba.
2. Válassza ki a Joghurt funkciót; nyomja meg a Kézi beállítások gombot, amíg az LCD kijelzőn a CENTER feliratot nem jeleníti meg 8 órás időzítővel. A szabályozógomb segítségével állítsa be a főzési időt.
3. Nyomja meg a START gombot, és az időzítő megjelenik az LCD kijelzőn (a joghurt időzítő elindul és visszazámol).
4. Amikor a főzés befejeződött, a gyorsfőző többször csipogni fog, és az LCD

kijelzőn a Yogt (Joghurt) felirat jelenik meg. Töltse át a joghurtot tartályokba, és a recept utasításainak megfelelően tegye hűtőbe.

A LASSÚ FŐZÉS FUNKCIÓ HASZNÁLATA:

1. Készítse el a kívánt edényt, és helyezze a belső edénybe (6).

2. Lassú főzéshez használjon üvegfedelelet a készülékre.

KOMMENTÁR: A lassú főzés funkció nyomás nélkül főz.

3. Válassza ki a LASSÚFŐZÉS funkciót, és a kijelzőn az alapértelmezett 06:00 órás lassúfőző idő jelenik meg. Nyomja meg a + és - gombokat a főzési idő beállításához.

KOMMENTÁR: A LASSÚ SÜTÉS üzemmód maximálisan 9,5 órán át tarthat.

4. Nyomja meg többször a LASSÚ SÜTÉS gombot az üzemmód és a hőmérséklet kiválasztásához a táblázat szerint.

5. 10 másodperc elteltével a gyorsfőző háromszor csipog, és az LCD kijelzőn ON jelenik meg, jelezve, hogy a gyorsfőző előmelegszik.

6. A készüléknek 5-20 percig is eltarthat, amíg eléri a kívánt hőmérsékletet, mielőtt a visszaszámlálás megkezdődik.

7. Amikor a főzés befejeződött, a gyorsfőző hangjelzést ad, és automatikusan HŐTARTÁS üzemmódba lép. A kijelzőn a HŐTARTÁS üzemmódban 0000 jelenik meg.

8. A HŐTARTÁS ikon kigyullad, a művelet befejezéséhez nyomja meg a HŐTARTÁS/CANCEL gombot.

HŐMÉRSÉKLET- ÉS IDŐBEÁLLÍTÁSOK A LASSÚ FŐZÉSHEZ

- Válassza ki a LASSÚ SÜTÉS funkciót, a kijelzőn a KÖZÉPES üzemmód és az alapértelmezett üzemidő 06:00 jelenik meg.
- Nyomja meg a MANUÁLIS BEÁLLÍTÁS gombot, és változtassa meg az üzemmódot KÖZÉP-ről KIS vagy TÖBB-re. Az alábbi táblázatban szereplő hőmérsékletek megfelelnek ezeknek az üzemmódoknak.

LASSÚ FŐZÉS V2	
Beállítások	Hőmérséklet
Kevesebb	60°C
Közepes	70°C
Bővebben	80-95°C

- Állítsa be a LASSÚ SÜTÉS üzemmód időtartamát a kerek forgatógombbal. A lassú főzés üzemmódban a maximálisan megengedett idő 9,5 óra.
- Nyomja meg a START gombot. A kijelzőn ON jelenik meg
- A LASSÚ SÜTÉS funkció törléséhez az időzítő visszaszámlálásának befejezése előtt nyomja meg a FOLYTATÓ FŰTÉS/FORDULÓ gombot.
- Amikor a főzés befejeződött, a gyorsfőző hangjelzést ad, és automatikusan HŐTARTÁS üzemmódba lép. A kijelzőn a HŐTARTÁS üzemmódban a 66-os érték jelenik meg. A HŐTARTÁS ikon kigyullad. A művelet befejezéséhez nyomja meg a KEEP HEAT / CANCEL gombot.
- A lassú főzéshez használhat üvegfedelel.
- A lassú főzés funkció nyomásmentes

FIGYELEM! Az üvegfedél levételekor soha ne tegye arcát vagy kezét közvetlenül a gyorsfőző fölé, a kiszabaduló gőz súlyos égési sérüléseket okozhat.

A KÉSLELTETETT INDÍTÁS FUNKCIÓ HASZNÁLATA

Ha a gyorsfőzőt úgy kívánja programozni, hogy az elkészített ételleket automatikusan később főzze meg, akkor akár 24 órán át késleltetheti a főzést.

FIGYELEM: Nem ajánlott a KÉSŐBB INDÍTÁS funkciót olyan ételek főzésére használni, amelyek megromolhatnak. Ha a nyers ételleket a főzés előtt hosszú ideig a gyorsfőzőben hagyja, az az étel megromlásához vezethet. Főzzön olyan ételleket, amelyek szobahőmérsékleten is elállnak, például rizst, babot, gabonaféléket vagy más olyan ételleket, amelyek nem romlanak meg.

Ez a beállítás az Élelmiszer menü és a Kézi beállítások funkcióval együtt használható.

1. Készítse el a kívánt ételt, és tegye a főzőedénybe.

2. Helyezze a fedelet (2) a készülékre, és az óramutató járásával ellentétes irányban elforgatva rögzítse.
3. Győződjön meg róla, hogy a nyomáscsökkentő szelep "Tömítés" állásban van.
4. Csatlakoztassa a tápkábelt egy 220-240 V-os konnektorba.
5. Az LCD kijelzőn 00 00 (OFF) jelenik meg.
6. Nyomja meg a Késleltetett indítás gombot, a Késleltetett indítás ikonja  ...a lámpa kigyullad. Az LCD kijelzőn 00:30 jelenik meg, ami 30 perces késleltetést jelent. Nyomja meg a Delay Start gombot a késleltetési idő beállításához félórás lépésekben, és tartsa lenyomva a gombot az érték gyors növeléséhez. A halasztás maximális időtartama 24 óra. (Az LCD-képernyőn megjelenő idő mutatja, hogy a készüléknek mennyi időt kell várnia a főzési folyamat megkezdése előtt.)
7. Például: Ha úgy kívánja programozni a gyorsfőzőt, hogy 3 óra múlva automatikusan bekapcsoljon, nyomja meg a Késleltetett indítás gombot, amíg a kijelzőn 03:00 nem jelenik meg).
8. Miután beprogramozta a Késleltetett kezdési időt, válassza ki az Étkezés menü funkciót.

BIZTONSÁGI FUNKCIÓK

A megbízhatóság érdekében a gyorsfőzőbe kilenc biztonsági eszközt építettek be (17. ábra).

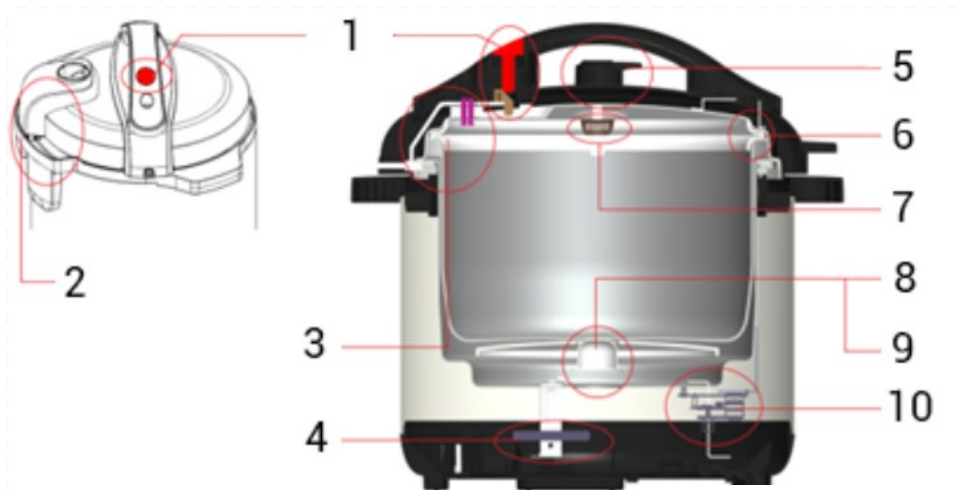

17. ábra

1. Biztonsági fedélzár
2. Fedél biztonsági kapcsoló
3. Biztonsági berendezés a fedél nyitására és zárására
4. Termikus biztosíték
5. Nyomáskorlátozó szelep
6. Nyomáscsökkentő berendezés
7. Blokkolásgátló fedél
8. Automatikus hőmérséklet-szabályozás
9. Magas hőmérséklet figyelmeztetés
10. Nyomásszabályozó berendezés

1. Biztonsági berendezés a fedél nyitására és zárására

A fedelet nem lehet kinyitni, ha a készülék nyomás alatt van.

2. Nyomásszabályozó berendezés

A megfelelő nyomásszintet a főzési ciklus alatt automatikusan fenntartja.

3. Nyomáskorlátozó szelep

A nyomáskorlátozó szelep automatikusan elengedi a levegőt, ha a belső nyomás meghaladja a beállított hőmérsékletet.

KOMMENTÁR: A nyomástartó edény túltöltése (lásd a használati utasítást) eltömítheti a nyomáscsökkentő szelepet, ami túlzott nyomást okozhat.

4. Blokkolásgátló fedél

Megakadályozza, hogy az élelmiszer elzárja a nyomáscsökkentő szelepet (3).

5. Nyomáscsökkentő berendezés

Amikor a gyorsfőző eléri a megengedett maximális nyomást és hőmérsékletet, a főzőedény lefelé csúszik, amíg a fedél el nem válik a tömítőgyűrűtől, és a légnyomás le nem engedi a levegőt.

6. Termosztát

A készülék automatikusan kikapcsol, ha a gyorsfőző hőmérséklete eléri az előre beállított értéket, vagy ha a gyorsfőző úgy melegszik fel, hogy nincs benne elég folyadék.

7. Termikus biztosíték

Az áramkör akkor nyílik meg, amikor a gyorsfőző eléri a maximális hőmérsékletet.

8. Fedél biztonsági kapcsoló

A gyorsfőző nem fog működni, ha a fedél nincs megfelelően rögzítve.

9. Fedél biztonsági gomb

A fedelet csak akkor lehet kinyitni, ha a gombot lenyomva tartjuk.

A GYORSFŐZŐ TISZTÍTÁSA

1. A szétszerelés előtt mindig győződjön meg arról, hogy a gyorsfőzőt kihúzta a konnektorból, nyomásmentesített és teljesen kihűlt.
 2. A külső test (13) tisztításához használjon nem sűrű szivacsot vagy nedves ruhát. SOHA ne merítse a külső testet (13) semmilyen folyadékba, és ne öntsön bele folyadékot.
 3. Vegye ki a kondenzációs tartályt (12), alaposan öblítse ki, és hagyja megszáradni. Tisztítsa meg a belső főtestet (13) és a felső gyűrűt (9) nedves szivaccsal vagy ruhával.
 4. Vegye ki a nyomáscsökkentő szelepet (3), megragadva és erősen felfelé húzva. Öblítse le meleg vízzel és törölje szárazra.
 5. Tisztítsa meg a fedelet (2) meleg szappanos vízzel, beleértve a gumi tömítőgyűrűt (18), a szűrőt (17), a szelepet, a biztonsági szelepet (4), és hagyja alaposan megszáradni.
 6. A fedél alján, a nyomáscsökkentő szelep (3) alatt található egy kis fémszűrő (17), amely tisztításhoz könnyen eltávolítható (18. ábra).
 7. Hagyja az alkatrészeket teljesen megszáradni, mielőtt újra összeszerelné őket.
 8. A belső edényt (6), a rácsot (20) és az edzett üvegfedelet (21) mossa le nem sűrű szivaccsal, és hagyja megszáradni a levegőn, vagy használjon ruhát.
 9. Tárolja a belső edényt a gyorsfőzőben. Tárolja a gyorsfőzőt hűvös, száraz helyen.
 10. Ne tárolja a gyorsfőzőt a fedéllel együtt. Ez csökkenti a tömítés kopását.
 11. KOMMENTÁR: Minden egyéb műveletet a szerviz hivatalos képviselőjének vagy a gyártónak, illetve a forgalmazónak kell elvégeznie.
- Hogyan kell tisztítani a szűrőt:
- Vegye ki a szűrőt (17) függőlegesen húzva, és tisztítsa meg. A szűrő visszahelyezéséhez egyszerűen helyezze fel a szűrőt (17), és nyomja lefelé, hogy rögzítse (18. ábra).

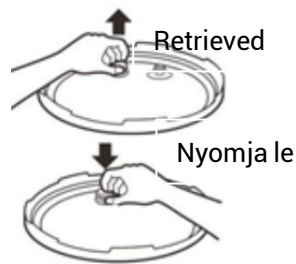

18. ábra

A PROBLÉMÁK MEGOLDÁSA

PROBLÉMA	MEGOLDÁS
1. A fedél (2) nyomáscsökkentő szelepének (3) lazának kell lennie?	Igen, még ha laza is, akkor is biztonságos. 360 fokban forog. Ha azonban a nyomás megnövekszik, és a szelep helyesen van beállítva a "Tömítés" állásba, akkor a szelep egy rugón billegő fejhez fog hasonlítani.
2. Amikor kiválasztom az Élelmiszer menü programot (pl. SZUP), beütöm a START-ot, semmi sem történik. Mi történt?	Semmi sem történt. Győződjön meg róla, hogy a nyomáscsökkentő szelep (3) a tömítő állásba van állítva, és a fedél (2) biztonságosan zárva van. Miután kiválasztotta az Élelmiszer menü programját, adja meg a START gombot, hagyja, hogy a készülék elkezdjen melegíteni és nyomást generálni. Amint a készülék elegendő nyomást épített fel, a kijelzőn megjelenik egy visszaszámláló időzítő, amely a kiválasztott Étkezés menü gombra kívánt főzési időt jelzi. A készülék most megkezdí az ételek főzését. A nyomás alá helyezés a főzendő étel mennyiségétől és súlyától függően 5-40 percre tarthat.
3. Amint beállítom a gyorsfőzőt, elkezd felmelegedni, de körülbelül 5 perc elteltével a készülék háromszor csipog, majd Hold Temperature üzemmódba	A készülék azt érzékeli, hogy az ételhez nem adtunk elég folyadékot. A gyorsfőző automatikus túlmelegedésvédelmi érzékelővel rendelkezik, amely automatikusan 00:00 - Ki vagy Hőmérséklet fenntartása üzemmódba kapcsolja a készüléket, ha azt érzékeli, hogy nincs benne elég folyadék a túlmelegedés megakadályozásához. Győződjön meg róla, hogy minden nyomás kiengedett, nyissa ki a fedelet, és adjon hozzá folyadékot 1/2 csészényi

<p>kapcsol, és az étel nem fő meg teljesen. Mi folyik itt?</p>	<p>mennyiségben, amíg a készülék elkezdi nyomást generálni és megfelelően főzni.</p> <p>A készülék érzékeli a nyomásszivárgást és a nem megfelelő tömítést. Nyomja meg erősen a fedelet, hogy lezárja, vagy engedjen el minden nyomást, és a készülék alapos átvizsgálása érdekében biztonságosan vegye le a fedelet. Győződjön meg róla, hogy a gumi tömítőgyűrű a helyén van, a fedél biztonságosan zárva van, és a fedél tetején lévő szelep a "Tömítés" állásban van. Állítsa vissza a készüléket a készülék leválasztásával. Várjon 10 másodpercet, majd csatlakoztassa újra. Programozza újra a készüléket.</p> <p>Mindkét fenti megoldás hatására bizonyos mennyiségű folyadék elpárolog, ezért ajánlott ugyanannyi folyadékot visszatölteni, amennyi elpárolgott, különben továbbra is fennáll ez a probléma, vagy a gyorsfőző nem fog megfelelően működni.</p>
<p>4. A nyomás alá helyezés során gőz szabadul fel a fedél pereme körül. Hogyan tudom megoldani ezt a problémát?</p>	<p>Felhívjuk figyelmét, hogy a nyomás alá helyezés során az első 5 percben a szelepből (3) vagy a fedél körül szivárgó gőz normális. Ha ez a jelenség több mint 10 percig tart, vagy a gőz az időzítő visszaszámlálásának megkezdése után is folyamatosan távozik, az arra utalhat, hogy a gumitömítő gyűrű (18) nem zárta le megfelelően a fedelet (2). Ez vadonatúj egységeknél is előfordulhat. Próbálja meg erősen megnyomni a fedelet (2). Ennek lehetővé kell tennie, hogy a gumitömítő gyűrű (18) szorosan zárjon, és</p>

	<p>megakadályozza a további gőzkibocsátást.</p> <p>Ha ez nem oldja meg a problémát, akkor nyomja meg a HŐTARTÁS/KORLÁTOZÁS gombot, és kövesse az utasításokat a nyomás megszüntetéséhez, mielőtt leveszi a fedelet, és ellenőrzi a piros biztonsági szelepet (4) vagy a gumitömítő gyűrűt (18). A gumitömítő gyűrű (18) felszerelését lásd a 7. oldalon. Törölje át nedves ruhával, hogy tiszta és sima maradjon, és ne maradjanak rajta ételmaradékok. Figyeljen arra, hogy a piros biztonsági szelep (4) megfelelően össze van szerelve, és a biztonsági szelep tömítőgyűrűjét (16) megfogva könnyen fel- és lehúzható. Helyezze vissza a készülék fedelét a készülékre, és zárja le. Kezdje újra a főzési folyamatot.</p>
<p>5. A nyomás alá helyezés során a nyomáscsökkentő szelepen (3) gőz szabadul fel. Hogyan tudom megoldani ezt a problémát?</p>	<p>Ez a nyomás alá helyezési ciklus kezdeti indításakor fordulhat elő, és gyakori jelenség. Ha a probléma 10 percnél tovább tart, lehetséges, hogy a szelep (3) nincs megfelelően elhelyezve. Egyszerűen csak használjon egy fogót vagy hasonló szerszámot és konyhai kesztyűt, hogy óvatosan, oldalról-oldalra ütögetve visszahelyezze a szelepet, amíg az megfelelően nem zár. Ha továbbra is gőz szabadul fel, előfordulhat, hogy meg kell nyomnia a KEEP HEAT/CANCEL gombot. A fedél kinyitása és a nyomáscsökkentő szelep eltávolítása előtt kövesse az utasításokat az összes nyomás leeresztésére, és ellenőrizze a vékony drótrugót az alján. Győződjön meg róla, hogy nem hajlott vagy laza. Ha a gőz továbbra is szivárog, a szelep meghibásodhat, és cserére vagy javításra lehet</p>

	szükség.
6. A nyomás alá helyezés során gőz szabadul fel a biztonsági szelep (4) területéről. Hogyan tudom megoldani ezt a problémát?	Ez a nyomás alá helyezési ciklus kezdeti indításakor fordulhat elő, és gyakori jelenség. Ha a probléma több mint 10 percig fennáll, egyszerűen használjon fogót vagy hasonló szerszámot és konyhai kesztyűt, hogy óvatosan helyezze a szelepet a megfelelő pozícióba. Ez segít a fedél és az összes szelep megfelelő ültetésében. A nyomás gyorsan nyomás alá helyezi a biztonsági szelepet, és megfelelően lezárja a készüléket a nyomás alá helyezés befejezéséhez.
7. Az étel elkészült, és minden nyomás megszűnt, de nem tudom kinyitni és kinyitni a fedelet. Mi ragadt be?	Nyomja meg a HEAT CONSERVATION/CANCEL gombot, és győződjön meg arról, hogy minden nyomás és gőz teljesen kiengedett. Győződjön meg arról is, hogy a piros biztonsági szelep (4) már nincs a felső állásban. Előfordulhat, hogy a felső állásban van, óvatosan kopogtassa meg a fedelet, hogy lejjebb kerüljön. Ezután forgassa el a fedelet az óramutató járásával megegyező irányba a feloldáshoz. Ha még mindig beragad, a készülék leválasztása segíthet.
8. Mi az az átlátszó műanyag rész, ami a gyorsfőzőmhöz jár?	Ez egy kondenzációs edény: Lásd a (12) részt az 5. és 8. oldalon, valamint a kondenzációs tartály csatlakoztatását a gyorsfőző hátuljához.
9. Beprogramoztam a gyorsfőzőt, hogy főzzön, de semmi sem történik.	A készülék még mindig nyomást generál. Ez 5-40 percig is eltarthat, attól függően, hogy mennyi és milyen súlyú étel van a gyorsfőzőben.
10. A készülék NEM működik vagy NEM	A készülék biztosítóka rövidre zárt. Ez akkor következik be, ha a belső edényben lévő étel elegendő folyadék

kap áramot.	nélkül fő, vagy ha túl sok áram áramlik az edénybe. Kérjük, a cserepolitikával kapcsolatban lépjen kapcsolatba az ügyfélszolgálattal.	
11. A LED kijelzőn az E4 hiba jelenik meg.	Húzza ki a tápkábelt a konnektorból. Várjon körülbelül 15 percet. Dugja vissza a tápkábelt a konnektorba. Nyomja meg a KEEP HEAT/CANCEL gombot a gyorsfőzőn. A főzés megkezdéséhez válassza ki a főzési folyamatot.	
12. Az étel nem megégett a belső edény alján.	Nincs elég folyadék a belső edényben. Adjon több folyadékot a belső edény tartalmához.	
13. Nehezen tudom becsukni a fedelet.	Helytelenül felszerelt tömítőgyűrű.	Szerelje vissza a tömítőgyűrűt.
13. Nehezen tudom becsukni a fedelet.	A biztonsági szelep a felső állásban van.	Óvatosan nyomja le a biztonsági szelepet.
14. Nem tudom kinyitni a fedelet	A nyomás nem enyhült teljesen. A biztonsági szelep a felső állásban van.	Óvatosan fordítsa a nyomáscsökkentő szelepet VENTILÁLÓ állásba, és engedje le a maradék nyomást. Óvatosan nyomja le a biztonsági szelepet.
15. Főzés közben sok gőz szabadul fel a szelepből.	A szelep VENTILÁLÓ állásban van.	Állítsa a nyomáscsökkentő szelepet a ZÁRÓ állásba.

16. A kijelzőn E3 jelenik meg.	Túlmelegedést észleltek.	A főzés leállításához nyomja meg a KEEP HEAT/CANCEL gombot. Ellenőrizze, hogy a belső edény alján lévő étel nem égett-e meg.
17. A tápkábel csatlakoztatása után a kijelző üres.	Rossz tápegység vagy nincs tápegység. Az elektromos biztosíték kiégett.	Ellenőrizze a nyomástartó edény tápkábelét a fali aljzathoz, és biztosítsa a jó csatlakozást. A cserepolitikával kapcsolatban forduljon az ügyfélszolgálathoz.
18. A rizs csak részben főtt vagy túl kemény.	Nem használtak elég vizet. A fedelet túl hamar kinyitották.	Állítsa be a rizs és a víz arányát a recept szerint. A főzési ciklus befejezése után hagyja a fedelet a készüléken még 5 percig.
19. A rizs pépes vagy vizes.	Túl sok vizet használtak fel.	Állítsa be a rizs és a víz arányát a recept szerint.

Ha az alábbi hibakódok bármelyike megjelenik a gyorsfőző kijelzőjén, **húzza ki a hálózati kábelt**, és ellenőrizze, hogy a gyorsfőző megfelelően van-e összeszerelve, hogy az ételek megfelelően és egyenletesen vannak-e elosztva a főzőben, és hogy van-e elegendő folyadék a főzőben. Ezután hagyja a készüléket legalább 10 percig hűlni, majd dugja vissza a konnektorba, és kapcsolja be.

HASZNÁLATI UTASÍTÁS - FORRÓLEVEGŐS SÜTŐ

RÉSZLEG

MEGJEGYZÉS

- A készülék károsodásának vagy személyi sérülésének elkerülése érdekében tartsa be az összes biztonsági utasítást és figyelmeztetést.
- Ne engedje, hogy gyermekek kezeljék ezt a készüléket. Tartsa a készüléket gyermekek elől elzárva.
- Helyezze a készüléket stabil és vízszintes felületre.
- A készüléket kizárólag beltéri, háztartási használatra szánták.
- NE használja ezt a készüléket, ha pacemakerrel, hallókészülékkel vagy hasonló orvosi eszközökkel rendelkezik. A készülék használata előtt forduljon orvoshoz.
- Kapcsolja ki és húzza ki a készüléket, ha felügyelet nélkül hagyja, illetve a tartozékok hozzáadása/eltávolítása és tisztítása előtt.
- Győződjön meg róla, hogy a feszültség megfelel az előírásoknak.
- Rövid, levehető tápkábellel van ellátva, hogy megakadályozza a belegabalyodást vagy a botlást.
- Hosszabbító kábel használata nem ajánlott, mivel túlmelegedhet és tűzveszélyt okozhat.
- Ha hosszabbítót használ, győződjön meg arról, hogy az elektromos áramforrás kompatibilis a készülékkel, a dugó földelt, és úgy van elhelyezve, hogy ne lehessen véletlenül megbotlani benne.
- Ezt a készüléket nem olyan személyek (beleértve a gyermekeket is) használhatják, akik csökkent fizikai, érzékszervi vagy szellemi képességekkel rendelkeznek, vagy nem rendelkeznek kellő tapasztalattal és ismeretekkel, kivéve, ha a biztonságukért felelős személy felügyeli őket vagy utasításokat ad nekik a készülék használatára vonatkozóan.
- Ha bármely alkatrész hiányzik, törött, sérült vagy kopott, ne használja a terméket, amíg a javítás meg nem történik és/vagy a gyártó nem szereli be a

cserealkatrészeket.

- Ne használja ezt a készüléket a gyártó utasításaival ellentétes módon, mivel ez a termék garanciájának érvénytelenségét vonhatja maga után.
- A nem megfelelő kezelés vagy manipuláció anyagi vagy személyi károkat okozhat.
- Ügyeljen arra, hogy a készüléket jól szellőző helyen, forró felületektől, gyúlékony anyagoktól (pl. függönyök és terítők) és nedves környezetektől távol helyezze el.
- Ne helyezze a készüléket a főzőlapra.
- Ne kezelje a tápkábelt éles élek/sarkok vagy forró felületek fölött.
- Ne húzza vagy vigye a készüléket a tápkábelnél fogva.
- A készülék működése közben ne helyezze a tápkábelt a szellőzőnyílások közelébe.
- Működés közben ne érintse meg a készülék szellőzőnyílását, és ne tartózkodjon annak közelében.
- A készülék működése közben ne zárja el a levegő be- vagy kimeneti nyílását.
- Soha ne takarja le a készüléket más tárgyakkal.
- Ne használja a készüléket, ha a dugó, a főkábel vagy maga a készülék sérült.
- Ne tegye ki a dugót vagy a kábelt magas hőmérsékletnek működés közben.
- Ha a kábel felforrósodik, állítsa le a készülék működését.
- Ne merítse a készüléket vízbe, ne öblítse folyó víz alatt, ne permetezze vízzel, és ne tárolja nedves/nedves környezetben (ez nem vonatkozik a tartozékokra).
- Ne öntsön vizet az elektromos alkatrészekre vagy csatlakozókra.
- Ne húzza ki a dugót, ha nedves a keze.
- Ne mozgassa vagy rázza a készüléket működés közben.
- Működés közben ne érintse meg a készülék forró felületeit/belső részét.
- Ne érintse meg a tartozékokat a főzés alatt vagy közvetlenül utána. A potenciálisan forró tartozékok mozgatásához mindig használjon konyhai kesztyűt.
- Ne helyezzen fémet vagy más vezető anyagot a szellőzőnyílásokba, mert fennáll az áramütés veszélye.
- Ne használjon az eredeti tartozékoktól és felszerelésektől eltérő tartozékokat

vagy felszereléseket.

- Ne használja ezt a készüléket külső időzítővel vagy távirányítóval.
- Ne helyezzen a készülékbe gyúlékony tárgyakat, például papírt (sütőpapírt csak felügyelet mellett) vagy műanyagot.
- Ne működtesse a készüléket, ha a dugó nincs megfelelően bedugva a falialjzatba.
- Ne használja a terméket, ha bármilyen probléma merül fel a működés során.
- Ne ossza meg az aljzatot más készülékekkel, mert fennáll a veszélye, hogy az aljzat megsérül vagy tüzet okoz.
- Ez a készülék poláros dugóval rendelkezik (az egyik csap szélesebb, mint a másik), ezért a dugót megfelelően ki kell igazítani, hogy illeszkedjen a készülék dugójához.
- A készülék használatakor és az ételek eltávolításakor ügyeljen a készülékből kiáramló forró gőzre és levegőre.
- Ha füstöt lát a készülékből, azonnal húzza ki a dugót a konnektorból.
- Ha a készüléket már nem használja, győződjön meg róla, hogy a készülék ki van kapcsolva és le van választva a hálózatról.
- A szétszerelés vagy tisztítás előtt hagyja a készüléket 30 percig hűlni.
- Túlmelegedés elleni védelem: A készülék nem fog működni, ha a túlmelegedés elleni védelem aktiválódik. Húzza ki a készüléket a konnektorból, és az újraindítás előtt várja meg, amíg teljesen lehűl.

FŐ TERV

FORRÓLEVEGŐS SÜTŐFEDÉL

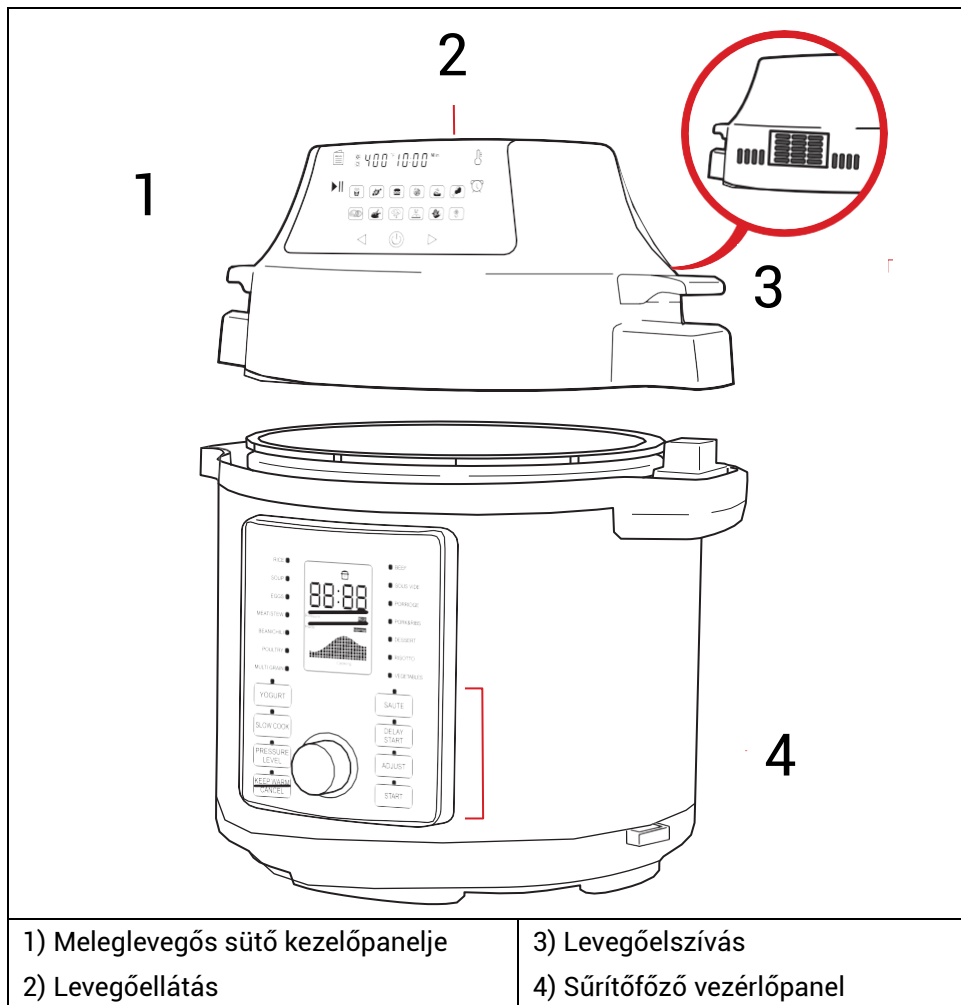

VEZÉRLŐ PANEEL

- **ON/OFF:** Nyomja meg a be-/kikapcsoláshoz; alapbeállítás 180 °C és 15 perc
- **A PREFERENCIÁK KIVÁLASZTÁSA:** Nyomja meg a főzési beállítások váltásához
- **DIGITÁLIS KIJELEZŐ:** Megjeleníti a hőmérsékletet és az időt

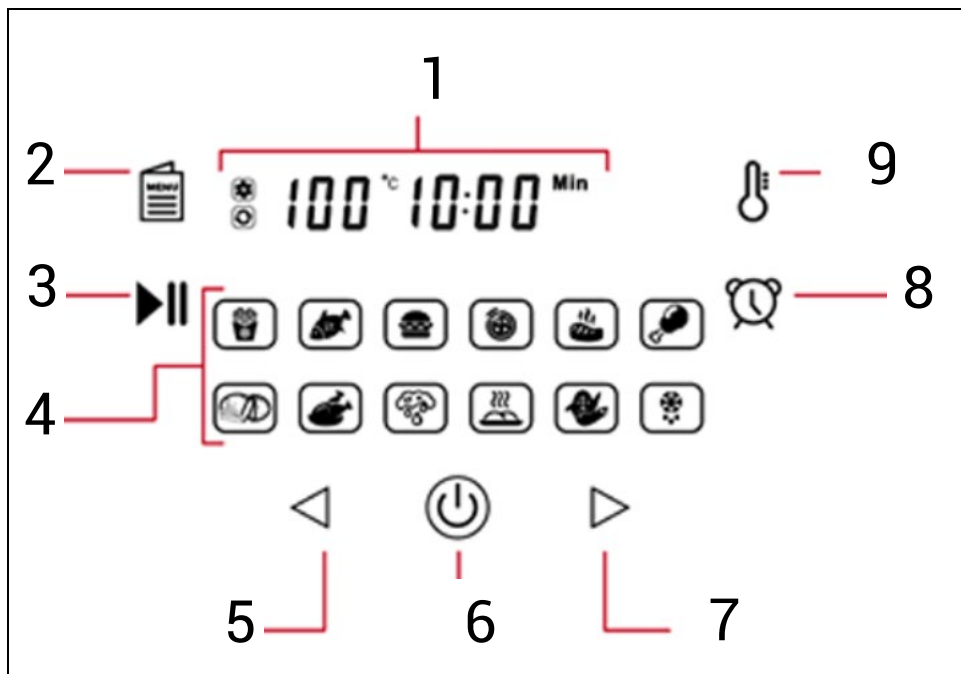

1) Digitális kijelző

2) A preferenciák kiválasztása

3) Indítás / Szünet

4) Főzési előbeállítások













5) Hőmérsékletcsökkentés/időzítők

6) On/Off

7) Hőmérséklet-emelkedés/időzítők

8) Időzítő beállítások

9) Hőmérséklet beállítása

SÜTÉS ELŐRE BEÁLLÍTÁS	HŐMÉRSÉKLET (°C)	percek
 Fagyasztott chips	200	15
 Halak	160	15
 Hamburger	185	13
 Pizza	185	15
 Steak	175	25
 Csirkecombok	200	22
 Friss chips	160	30
 Csirke	180	40
 Szárítás	80	2 óra
 Grillezés	160	10
 Zöldségek	180	15
 Leolvasztás	50	5

FOOD	MIN-MAX MENNYISÉG (g)	IDŐ (MIN.)	HŐMÉR SÉKLET (°C)	TOVÁBBI INFORMÁCIÓ K
BURGONYA ÉS SÜLTÜLT				
Vékony fagyasztott sült krumplic	350 - 600	15-16	200	
Vastag fagyasztott chips	350 - 600	15-20	200	
Házi készítésű sült krumplic	350 - 600	10-16	200	Adjunk hozzá 1/2 evőkanál olajat
Házi burgonya ékek	350 - 600	10 -24	180	Adjunk hozzá 1/2 evőkanál olajat
Házi burgonyakockák	350 - 600	10-24	180	Adjunk hozzá 1/2 evőkanál olajat
Burgonya pogácsa	200	15-18	180	
Gratinált burgonya	450	15-18	200	
HÚS ÉS IZOM				
Steak	100 - 500	8-12	180	
Sertésszelet	100 - 500	10 -14	180	
Hamburger	100 - 500	7-14	180	
Tekercs kolbással	100 - 500	13-15	200	

Csirkecombok	100 - 500	18- 22	180	
Csirkemell	100 - 500	10 -15	180	
SNACK				
Tavaszi tekercek	100 - 300	15-20	200	A félkész termék felhasználása
Fagyasztott csirkefalatkák	100 - 500	4-17,5	200	A félkész termék felhasználása
Fagyasztott halrudacskák	100 - 500	6-10	200	A félkész termék felhasználása
Fagyasztott mozzarella rudacskák	100 - 500	8-10	180	A félkész termék felhasználása
Fagyasztott hagymakarikák	450	15	200	A félkész termék felhasználása
Töltött zöldségek	100 - 500	10	160	
SÜTÉS				
Torta	250	20-25	160	
Quiche	350	20-22	180	
Muffinok	250	15-18	200	
Édes finomságok	350	20	160	

ELŐKÉSZÍTÉS

1) Helyezze a készüléket egy stabil és vízszintes felületre, és csatlakoztassa a fali aljzatba.

- Működés közben hagyjon legalább 13 cm szabad teret a készülék körül.
- Győződjön meg róla, hogy a tápkábel elég hosszú ahhoz, hogy kényelmesen behelyezhető legyen az aljzatba.

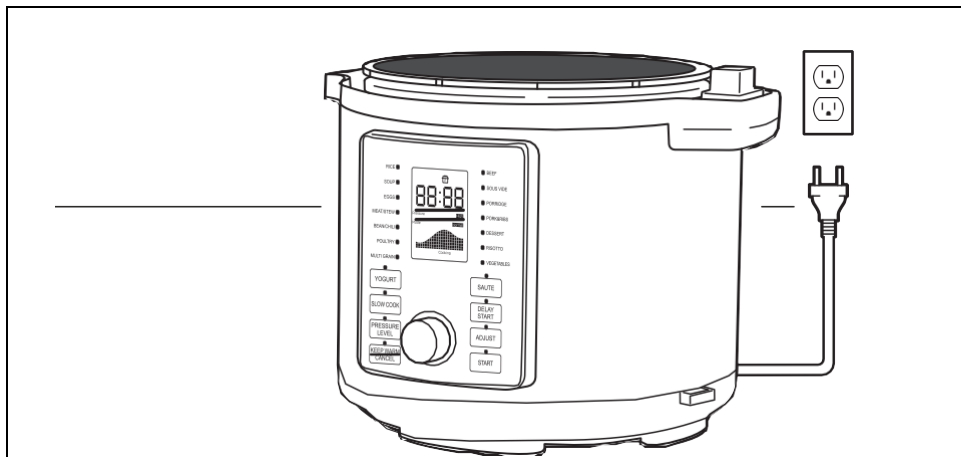

KOMMENTÁR: Az első használat előtt tisztítsa meg a tartozékokat forró vízzel, szappannal és nem súroló szivaccsal. Törölje át a készülék belsejét és külsejét tiszta, száraz ruhával. Ellenőrizze, hogy minden matricát és címkét eltávolítottak-e a készülék csomagolásáról.

2) Forrólevegős sütő: Állítsa be a kívánt hőmérsékletet és az időzítőt 10 percre. Nyomja meg a Start gombot a készülék előmelegítéséhez.

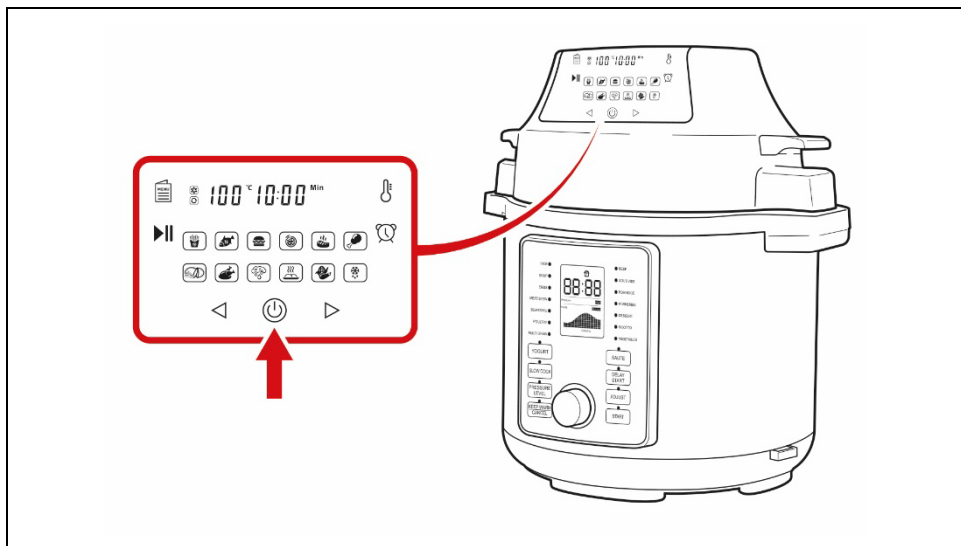

3) Forrólevegős sütő: Állítsa be a kívánt hőmérsékletet és az időzítőt. Nyomja meg a Start gombot.

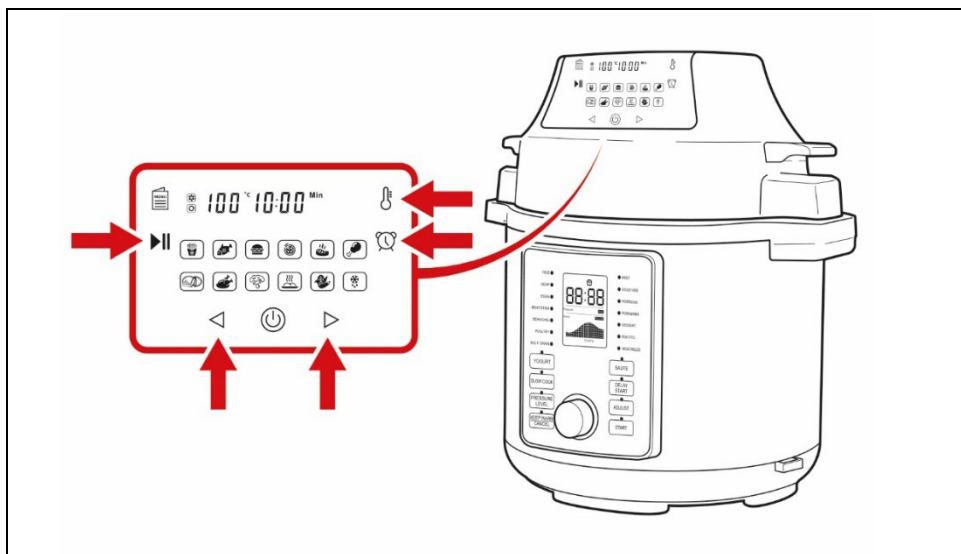

FŐZÉS

1. Helyezze a hozzávalókat a kívánt kiegészítőbe, majd a belső edénybe.

- Ne töltse túl a tartozékokat vagy az edényt.
- Használjon konyhai kesztyűt a tartozékok/edények készülékbe való behelyezéséhez.

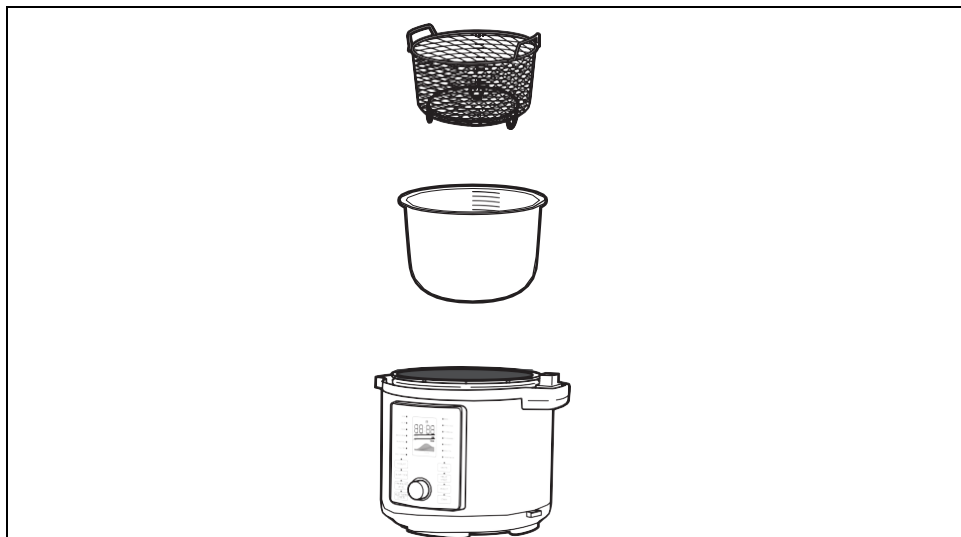

2. Válassza ki a fedelet, ha a készüléket forrólevegős sütőként szeretné használni.



- Helyezze a sütőfedelelet a készülékre, és a kezelőszervek kigyulladnak.

3. Nyomja meg a Be/Ki gombot.

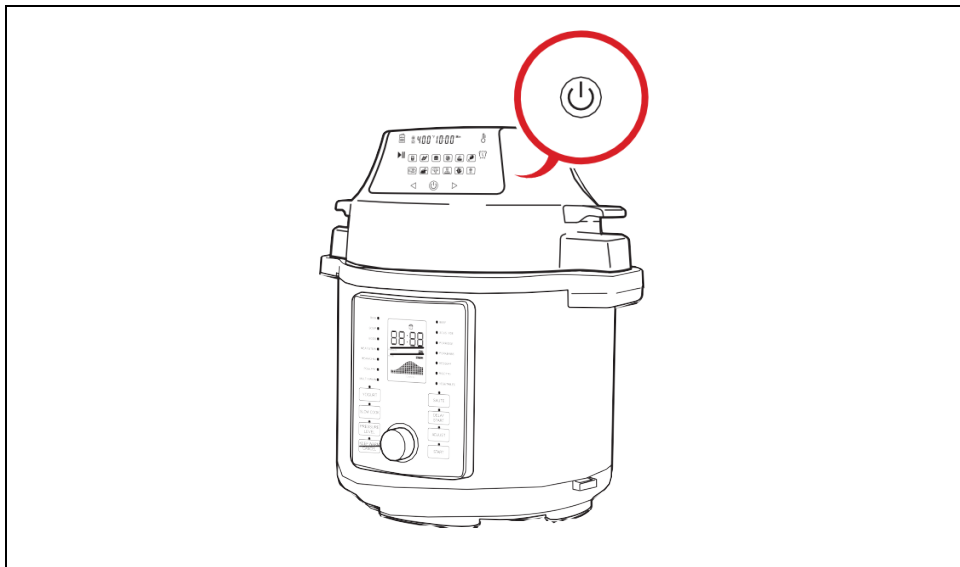

4. Válasszon ki egy főzési előbeállítást és/vagy válasszon ki manuálisan egy főzési beállítást.



5. Nyomja meg a Start gombot a főzés megkezdéséhez.

- Ha szükséges, függeszse fel a főzést, és adjon hozzá/elvonjon el hozzávalókat.



6. Az ételt egyenletesen főzze meg az alábbiak szerint:

- Rázza vagy forgassa az edényt

- Használjon sütőkesztyűt, ha kiveszi az edényt a készülékből, és rázza/fordítsa meg az ételt.

- Tegye vissza az edényt a készülékre, és folytassa a főzést.

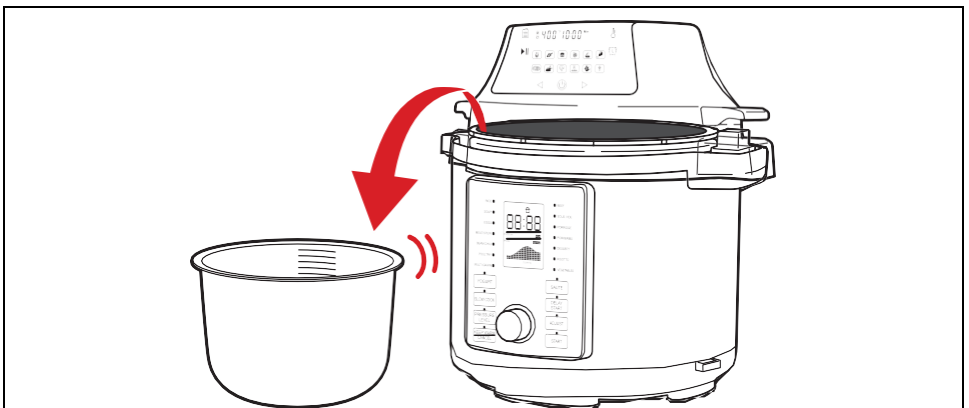

7. A főzés akkor fejeződik be, amikor az időzítő eléri a 0 értéket. A készülék hangot ad ki és kikapcsol vagy melegen tartja az ételt.

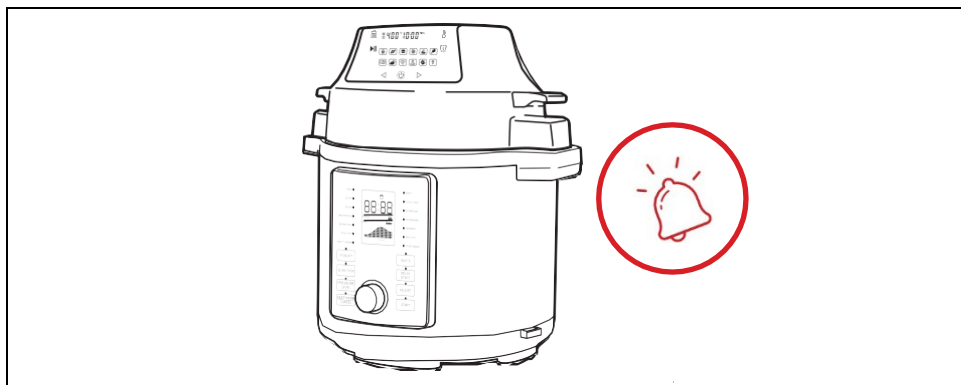

8. Használjon konyhai kesztyűt a tartozékok/edény eltávolításához és az étel eltávolításához.

KOMMENTÁR: Ügyeljen arra, hogy a tartozékot/fűtőberendezést gyúlékony tárgyaktól távol, stabil felületen helyezze el.

Ha befejezte a főzést, kapcsolja ki a készüléket, és válassza le a hálózatról. Ne mozgassa vagy tárolja a készüléket, amíg az teljesen le nem hűlt.

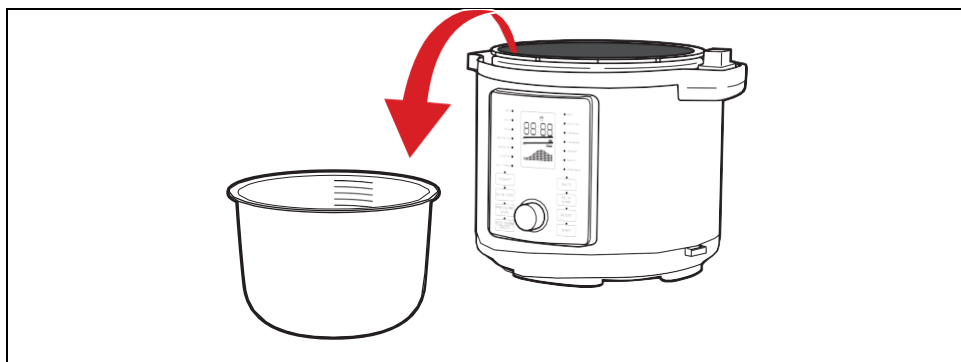

Főzési tippek

- A potenciálisan forró tartozékok mozgatásához mindig használjon konyhai kesztyűt.
- Ne töltse túl a tartozékokat vagy a készüléket.
- Az előmelegítés alatt ne tegyen ételt a készülékbe.
- A kisebb összetevők valamivel kevesebb főzési időt igényelnek, mint a nagyobbak.
- Ha az ételt főzés közben megrázza vagy megfordítja, az segíthet megelőzni az egyenetlen főzést.
- Állítsa be az időzítőt a főzési idő felére, hogy a készülék jelezze, mikor van itt az ideje az étel felrázásának vagy megfordításának.
- Ne forralja vagy égesse el az ételt.
- Ne egyen megégett ételt. Távolítsa el az összes odaégett ételmaradványt.
- Használhat egy kis olajat, hogy ropogósabbá tegye, de ne tegye túl nagy mennyiségben.
- A kész tészta kevesebb főzési időt igényel, mint a házi tészta.

Tipppek a tisztításhoz és tároláshoz

- Szétszerelés vagy tisztítás előtt kapcsolja ki a készüléket, és hagyja 30 percig hűlni.
- Minden használat után tisztítsa meg a készüléket, a levehető részeket és a tartozékokat.
- Törölje át a készüléket kívülről és belülről puha ruhával és meleg vízzel.
- A tartozékokat meleg vízzel, enyhe mosószerrel és nem súroló szivaccsal vagy ruhával tisztítsa meg. Ha szükséges, áztassa az alkatrészeket forró vízbe.
- Csak a tartozékok és a belső edény mosogatógépben mosható. Soha ne merítse a készüléket vízbe vagy más folyadékba.
- Ne használjon erős, maró hatású tisztítószereket a készülék tisztításához.
- Ne tisztítsa a készüléket fémeszközökkel vagy súrolószerekkel.
- Ha az alkatrészek teljesen megszáradtak, szerelje össze és tárolja a készüléket hűvös, száraz helyen.

Névleges feszültség	220 - 240 V
Névleges frekvencia	50 Hz
A forrólevegős fritőz teljesítménye	1500 W

PROBLÉMA	CAUSE	MEGOLDÁS
A készülék nem működik	A készülék nincs megfelelően csatlakoztatva	Csatlakoztassa földelt aljzatba
	Az időzítő nincs beállítva	Állítsa be az időzítőt
	A fedél nincs lezárva	Csukja be teljesen a fedelet
A sült hozzávalók nincsenek kész	Túl sok összetevő	Kisebb adagokat tegyen a tartozékba/fazékba.
	Túl alacsonyra állított hőmérséklet, túl rövid főzési idő	Növelje a hőmérsékletet, növelje a főzési időt
Az összetevők egyenetlenül sülnek	A hozzávalók mennyisége túl nagy, és a hozzávalók egymáson fekszenek.	Vegyen ki néhány hozzávalót, vagy rázza/fordítsa meg az edényt a főzés felénél.
	Az összetevők nem frissek vagy nem megfelelően vannak elkészítve	Ügyeljen arra, hogy friss alapanyagokat használjon, és megfelelően készítse elő

		őket a sütéshez (adjon hozzá olajat stb.).
A sült étel nem ropogós	Bizonyos összetevők jobbak a forró légsütőben való használatra.	Használjon friss alapanyagokat vagy kész rágsálnivalókat (félkész termékeket).
	Egy kis olajra van szükség	Ecsettel enyhén megkenjük a hozzávalókat egy kis olajjal
	Az összetevők nedvesek	Főzés előtt szárítsa meg az összetevőket
Fehér füst jön a készülékből	Az étel a sütőben zsíros.	Egy kis fehér füst normális, törölje le az ételt, hogy eltávolítsa a felesleges olajat.
	A tartozékok még mindig tartalmaznak a korábbi használatból származó zsírmaradványokat.	Tisztítsa meg megfelelően a tartozékokat



Eltávolítás: A terméken, a kísérő dokumentációban vagy a csomagoláson található áthúzott tárolóedény szimbólum azt jelenti, hogy az EU országokban minden elektromos és elektronikus berendezést, elemet és akkumulátort élettartamuk végén elkülönített hulladékként, külön kell ártalmatlanítani. Ne dobja ezeket a termékeket a nem szelektált kommunális hulladékba.



MEGFELELŐSÉGI NYILATKOZAT

Az Abacus Electric, s.r.o. kijelenti, hogy a SALENTE Ario termék megfelel a készüléktípusra vonatkozó szabványok és előírások követelményeinek. Megfelel a veszélyes anyagok bejelentéséről szóló 2014/68/EU irányelvnek (PED).

A megfelelőségi nyilatkozat teljes szövege a <http://ftp.salente.cz/ce/> oldalon található.

Importőr:

Abacus Electric, s.r.o.

Planá 2, 370 01, Czech Republic

Gyártó / Gyártó / Gyártó / Gyártó Gyártó

Gyártó:

Naxya Limited

No.5, 17/F, Strand 50, 50 Bonham Strand, Sheung Wan, Hong Kong

Made in China

Copyright © Abacus Electric, s.r.o.

www.salente.eu

Minden jog fenntartva.

A terméktervezés és a műszaki specifikációk előzetes értesítés nélkül változhatnak.