

MANUAL

Salente

MODEL

VERSION / DATE

L6

I. / 11. 3. 21



IT

Presentazione del prodotto.....	4
Installazione.....	9
Istruzioni per la gestione dell'apparecchio.....	12
Manutenzione giornaliera.....	16
Procedura guidata di connessione.....	21
Problemi comuni.....	35
Informazioni di sicurezza.....	38

Si inizia!

Grazie per aver scelto l'aspirapolvere Salente L6!

Si tratta di un aspirapolvere robotico avanzato a gestione intelligente il quale crea in tempo reale, tramite i lettori di navigazione e il proprio algoritmo, le mappe delle stanze programmando il percorso di pulizia. Le sue caratteristiche principali sono la pulizia automatica e la ricarica automatica senza l'intervento manuale. Dispone della potenza di aspirazione straordinaria, del contenitore raccogli-polvere di grosse dimensioni, del filtro HEPA lavabile a rete con modulo separato lavapavimenti.

Nello smartphone possono essere scaricate le apposite applicazioni tramite le quali può essere controllata la mappa di pulizia e il regime operativo dell'aspirapolvere, si può delimitare la zona di pulizia e stabilire l'ora di intervento. L'aspirapolvere può essere controllato a distanza. La scienza e la tecnica rendono la vita più semplice.

Siamo convinti che il nostro prodotto è in grado di soddisfare anche i clienti più esigenti!

Presentazione del prodotto

Funzioni principali

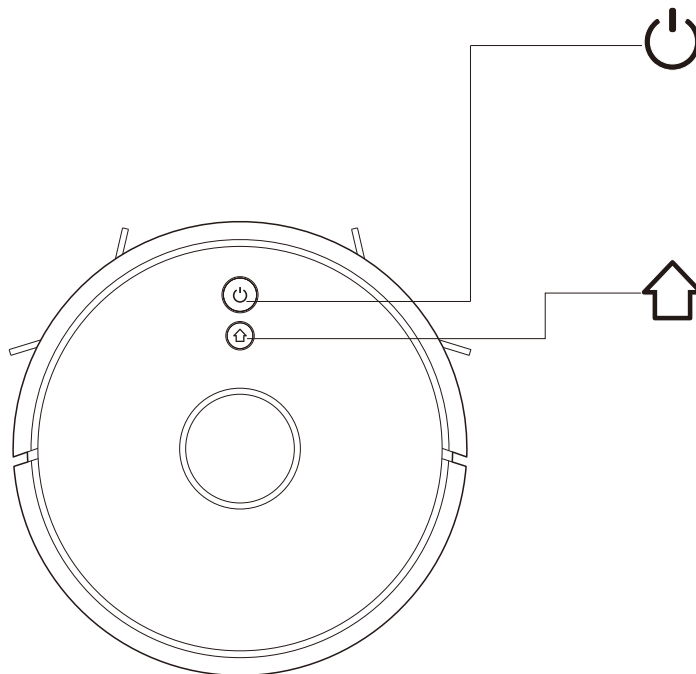

Pulizia / Spegnimento ed accensione

- Breve premuta: Pulizia/Pausa
- Premuta lunga per 3 secondi: Accendere/Spegnere
- Premuta lunga per 15 secondi: spegnimento in regime di emergenza in circostanze straordinarie.

Ricarica / pulizia locale

- Breve premuta: Ricarica / Pausa
- Premuta lunga: pulizia locale

Indicatore

- Blu: Regime normale di lavoro o di ricarica
- Rosso: Lo stato di emergenza o la batteria scarica:
- Viola: L'apparecchio non è collegato alla rete

Reset WiFi

- Premere contemporaneamente entrambi pulsanti per 3 secondi.

Presentazione del prodotto

Lista dei particolari

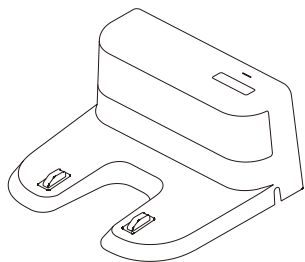

N. 1 base di ricarica

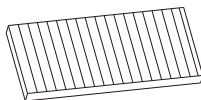

N. 1 filtro HEPA + filtro a spugna

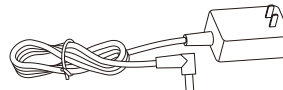

N. 1 adattatore di ricarica

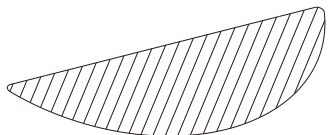

N. 2 strofinaccio per la polvere

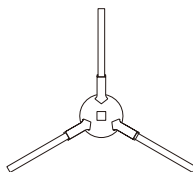

N. 2 spazzole laterali sinistre
N. 2 spazzole laterali destre

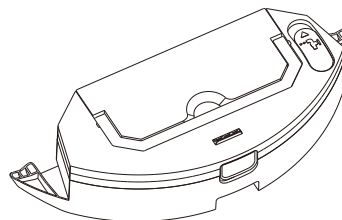

2 in 1 Contenitore per
l'acqua controllato
elettricamente

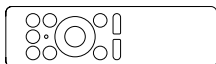

Telecomando

Presentazione del prodotto

Aspirapolvere robotico

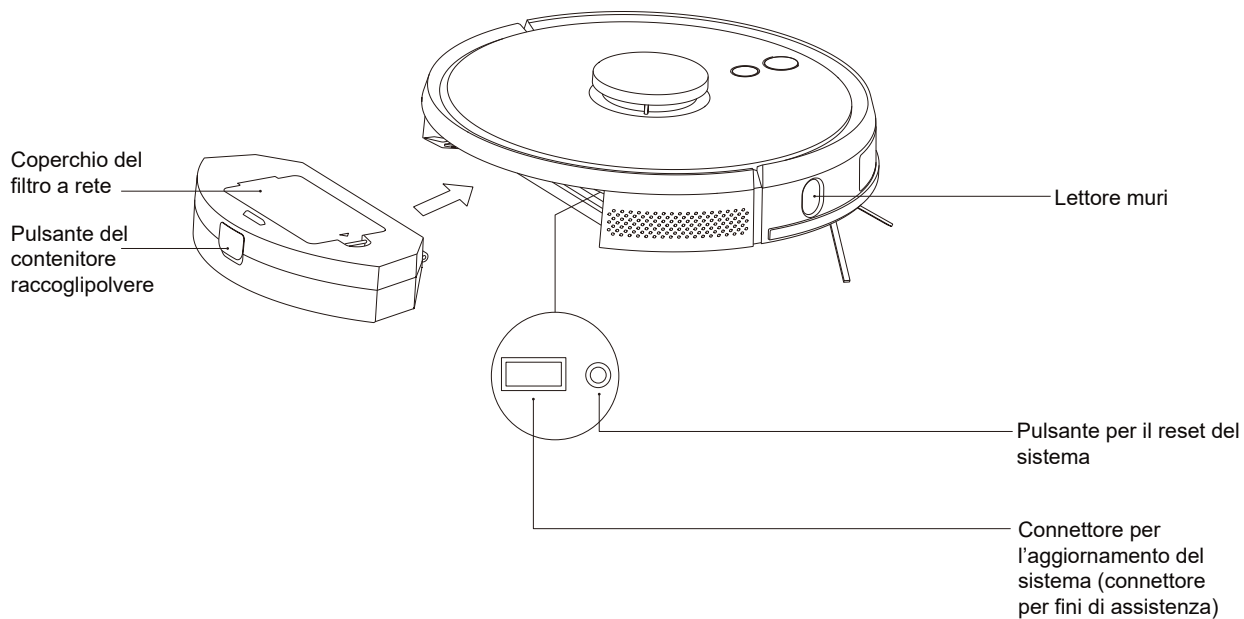

Presentazione del prodotto

Lettori e costruzione

Letto-
re laser LDS
(Sistema di rivela-
zione a laser)

Letto-
re anticollisio-
ne

Sensore
infrarosso di
ricarica

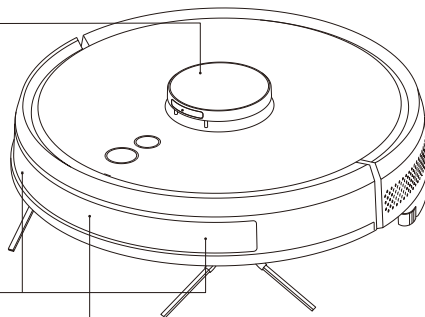

Letto-
re anticaduta

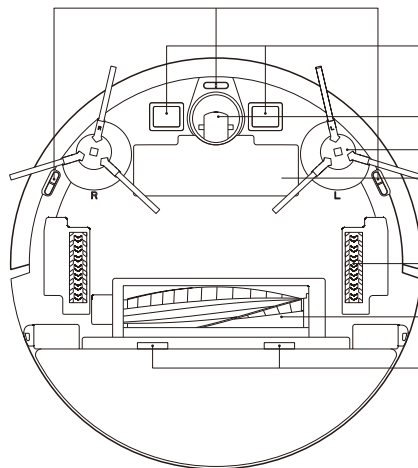

Contatto di ricarica

Ruota di guida

Spazzola laterale

Coperchio batteria

Ruota motrice

Spazzola cilindrica

Dispositivo di
chiusura del
coperchio
spazzola

Presentazione del prodotto

Base di ricarica

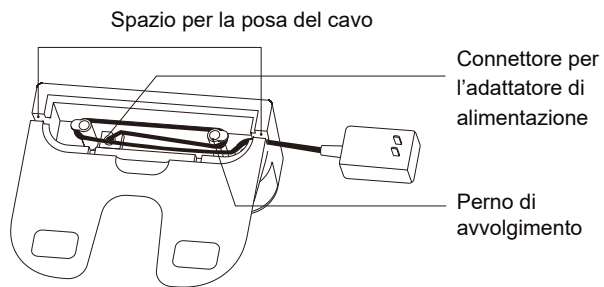
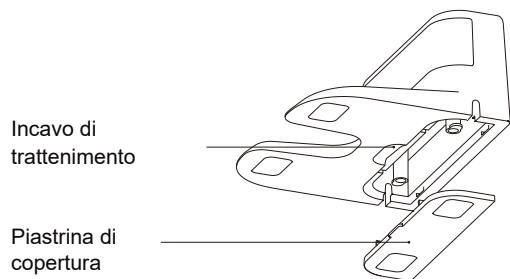
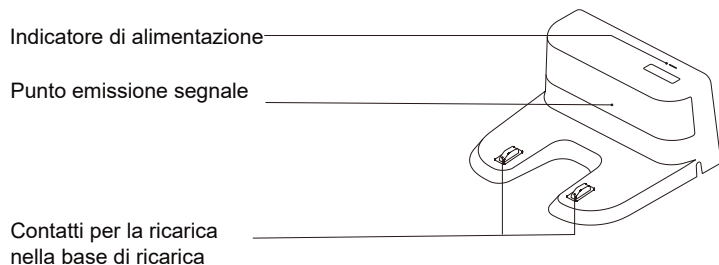

Installazione

- 1 Collegare il cavo di alimentazione alla rete, il cavo in eccedenza riporlo nell'apposito vano.

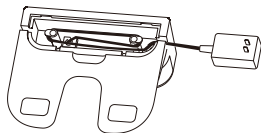

- 2 Posizionare la base di ricarica vicino alla parete e collegarla alla rete.

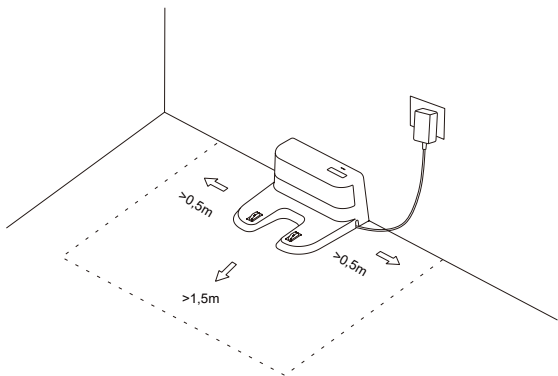

Nota

Lungo le pareti laterali della base va lasciato lo spazio libero di almeno 0,5 m, davanti alla base di ricarica va lasciato lo spazio libero di 1,5 m. Se il cavo di alimentazione andrà verticalmente verso il pavimento, l'aspirapolvere può agganciarlo ed interrompere la ricarica della base.

Con la ricarica in corso l'indicatore di ricarica è acceso, una volta finita la ricarica, l'indicatore si spegne.

- 3 Non muovere senza motivo la base di ricarica e non lasciarla esposta ai raggi diretti del sole.

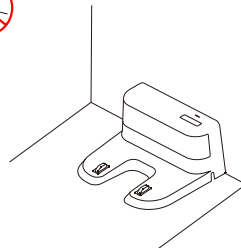

Nota

Se la base di ricarica viene spostata, l'aspirapolvere potrebbe perdere l'orientamento e la mappa di pulizia. Con riavvio dell'aspirapolvere esso si crea e memorizza la mappa nuova, comunque nella mappa nuova possono mancare le informazioni sui punti vietati e altre zone.

I raggi diretti del sole possono disturbare il segnale della base di ricarica e per l'aspirapolvere potrebbe diventare impossibile trovarla.

- 4 Montaggio della spazzola laterale

Assicurarsi che la spazzola sinistra (L) e quella destra (R) corrispondano alle lettere L e R sul coperchio inferiore, premere L e R e quando si sente uno scatto, le spazzole sono montate.

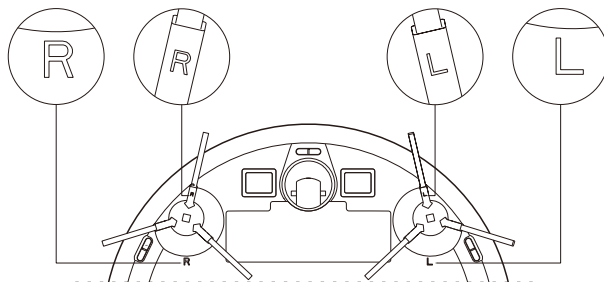

Installazione

5 Avvio e ricarica

Premendo a lungo  l'aspirapolvere si accende. Caricarlo alla base di ricarica se l'indicatore di ricarica è acceso normalmente

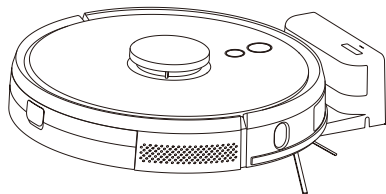

Nota: Se non si riesce ad accendere l'aspirapolvere a causa della batteria scarica, lasciarlo caricare alla base di ricarica, una volta caricato si avvia da solo. L'apparecchio può funzionare normalmente solo se la batteria è carica per più del 20%.

6 Collegare l'applicazione mobile (questa fase può essere omessa)

Leggere le istruzioni per il collegamento alla rete WiFi, poi collegare l'applicazione mobile.

7 Avviare la pulizia

Una volta accesa la ricarica, la pulizia può essere avviata con la breve premuta del pulsante  sull'apparecchio o tramite l'applicazione mobile. (se si vuole temporaneamente interrompere la pulizia, premere un pulsante qualsiasi)

Nota

L'aspirapolvere robotico non può essere utilizzato per la pulizia dei liquidi espansi. Se il livello di ricarica batteria scende sotto il 20%, l'aspirapolvere cessa di funzionare. Ricaricare la batteria.

L'aspiratore torna automaticamente alla base di ricarica qualora il livello di ricarica scenda sotto il 20%, si spegne e riprende a lavorare quando il livello di ricarica supera l'80%.

Prima di utilizzare l'aspirapolvere rimuovere dal pavimento diversi cavi (compreso il cavo della base di ricarica) e gli oggetti che potrebbero venire danneggiati durante la pulizia se agganciati dalla spazzola.

8 Installazione del modulo lavapavimenti

Installazione del modulo lavapavimenti: porre il panno lavapavimenti sotto il contenitore per l'acqua

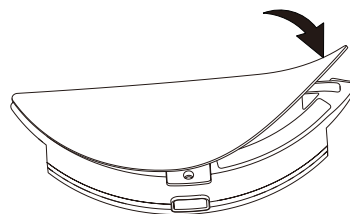

2 in 1 Contenitore per l'acqua controllato elettricamente

Nota: Lavare bene il panno per mantenerlo in buone condizioni.

Installazione

Il riempimento del contenitore per l'acqua: rimuovere il tappo e versare l'acqua dentro.

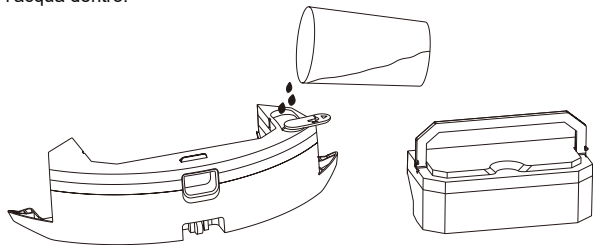

2 in 1 Contenitore per l'acqua controllato elettricamente

Installazione del modulo: Inserire il modulo orizzontalmente nella parte posteriore del robot. Con l'inserimento corretto del modulo si sente uno scatto.

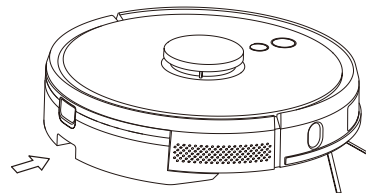

2 in 1 Contenitore per l'acqua controllato elettricamente

9 Estrarre il modulo lavapavimenti

Quando l'aspirapolvere termina la pulizia, premere il pulsante nel centro del contenitore per l'acqua per poter tirare il modulo lavapavimenti indietro. Scaricare l'acqua dal contenitore e lavare il panno lavapavimenti (non muovere e non capovolgere il robot mentre lavora).

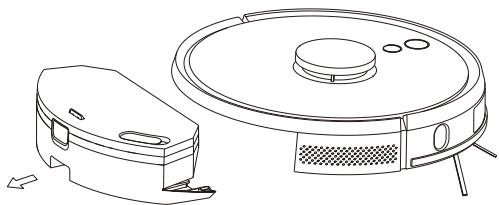

2 in 1 Contenitore per l'acqua controllato elettricamente

Installazione

10 Istruzioni per il modulo lavapavimenti

Per motivi di sicurezza non lasciare il modulo lavapavimenti dentro l'apparecchio durante la ricarica e quando non viene usato.

Non lavare i pavimenti. Perché l'aspirapolvere eviti il tappeto durante la pulizia umida, impostare nell'applicazione mobile la zona vietata.

Se serve reintegrare l'acqua oppure lavare il panno lavapavimenti, sospendere la pulizia, estrarre il modulo lavapavimenti e rimetterlo nell'aspirapolvere seguendo i passi 8 e 9. Avere cura a non muovere l'aspirapolvere e non capovolgerlo per non fargli perdere l'orientamento e la mappa.

Con la funzione lavapavimenti si ottiene l'effetto migliore di pulizia, comunque non vengono eliminate le grosse macchie resistenti ed in ogni caso resta insostituibile il lavoro manuale.

Istruzioni per la gestione dell'apparecchio

Accensione/spengimento

Premere a lungo (3 s) il pulsante , l'indicatore e l'aspirapolvere si accendono.

Quando l'aspirapolvere sarà in regime di standby, premere a lungo (3 s) il pulsante , l'indicatore si spegne e l'aspirapolvere cessa di funzionare.

NOTA: L'aspirapolvere non può spegnersi quando è sotto la ricarica.

Pulizia/Pausa

Una volta avviato l'apparecchio premere brevemente il pulsante  o avviare la pulizia tramite l'applicazione mobile.

Se si vuole interrompere la pulizia, premere un pulsante qualsiasi.

Nota

L'aspirapolvere robotico non può essere utilizzato per la pulizia dei liquidi espansi.

Se il livello di ricarica batteria scende sotto il 20%, l'aspirapolvere cessa di funzionare. Caricare la batteria. L'aspirapolvere torna automaticamente alla base di ricarica qualora il livello di ricarica scenda sotto il 20%, si spegne e quando il livello di ricarica sale all'80% procederà con la pulizia.

Prima di utilizzare l'aspirapolvere rimuovere dal pavimento diversi cavi (compreso il cavo della base di ricarica) e gli oggetti che potrebbero venire danneggiati durante la pulizia se agganciati dalla spazzola.

Ricarica

Regime automatico: Una volta terminato il lavoro l'aspirapolvere torna alla base di ricarica automaticamente.

Regime manuale: Nel regime di funzionamento sospeso premendo brevemente il pulsante  riparte la ricarica, oppure, quando l'aspiratore viene gestito con l'applicazione mobile ed è in regime di ricarica, l'indicatore si accende e si spegne regolarmente.

Nota: Qualora l'aspirapolvere non riesca a trovare la base di ricarica, torna automaticamente alla posizione di partenza. In tal caso bisogna portarlo alla base di ricarica manualmente.

Istruzioni

Regimi di pulizia

Una volta acceso l'aspirapolvere comincia a scannerizzare l'area e generare la mappa che divide in modo intelligente in più settori. Questi settori li comincia a pulire uno dopo l'altro, procedendo in modo effettivo ed accurato seguendo il percorso di pulizia a serpentine, comunque avanzando lungo il muro. Una volta terminato il lavoro l'aspirapolvere torna alla base di ricarica automaticamente.

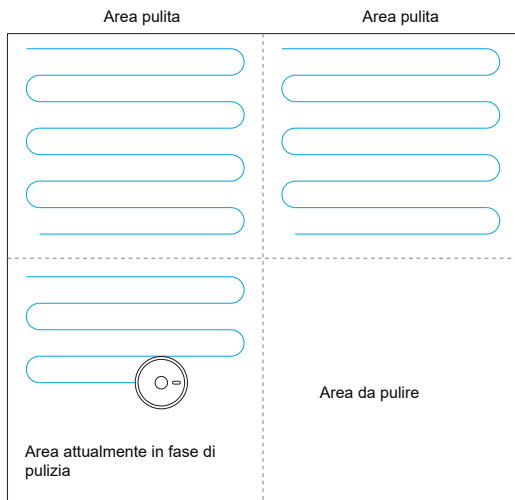

Nota:

Quando l'aspirapolvere si trova nel regime di pulizia, non muoverlo se non è indispensabile. Se comunque va mosso, cercare di rimetterlo nella posizione in cui si trovava prima dell'intervento. Quando l'aspirapolvere riprende a lavorare cercherà di ripristinare l'orientamento. Qualora riesca, continuerà a pulire seguendo il percorso programmato. Se non riesce ad orientarsi, cancella il programma precedente, crea una mappa nuova e riprende a pulire. Potrebbe però succedere che non trova la base di ricarica.

Pulizia di unico posto

Se un certo posto va pulito in modo più accurato, evidenziarlo nell'applicazione mobile, l'aspirapolvere si sposta automaticamente in quel punto utilizzandolo come centro dell'area da pulire con raggio d'azione 1,5 m x 1,5 m.

Pulizia parziale

Se non è possibile gestire l'aspirapolvere tramite l'applicazione mobile, portarlo nel posto dove si vuole fare la pulizia. Premere a lungo (per 3 s) il pulsante  e l'aspirapolvere pulirà due volte in seguito l'area 1,8 m x 1,8 m.

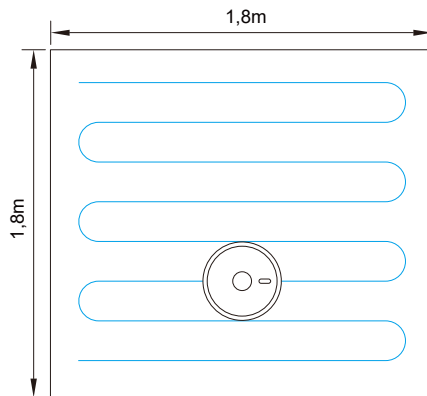

Istruzioni

Pulizia dell'area definita dall'utente

Impostare nell'applicazione mobile l'ingombro e la posizione della zona che si vuole pulire. Può essere impostata una o più zone. L'aspirapolvere pulirà le zone secondo l'impostazione fatta.

Zona vietata

Mediante l'applicazione mobile impostare una o più zone vietate. L'aspirapolvere procederà con la pulizia evitando queste zone.

Nota



L'aspirapolvere può entrare nella zona vietata per errore della navigazione, del lettore guasto o per altri motivi. La zona permanentemente inaccessibile può diventare invalida qualora cambi la posizione della base di ricarica o la disposizione dei mobili. Cercate quindi di far lavorare l'aspirapolvere senza intervenire inutilmente.

La zona vietata permanentemente sparisce se l'aspirapolvere crea una mappa nuova.

Pulizia programmabile

La pulizia può essere programmata tramite l'applicazione mobile. L'aspirapolvere comincia a pulire in corrispondenza del tempo impostato e poi torna alla base di ricarica.

Reset della rete WiFi

Se il cellulare non riesce a collegarsi con l'aspirapolvere per la modificazione della configurazione del router, della password o per altro motivo, premere contemporaneamente il pulsante  e  per almeno 3 secondi, sino a sentire il messaggio vocale „WiFi has been reset“ (WiFi è stata resettata), l'indicatore comincia a lampeggiare lentamente di colore viola.



Regime DND (Non disturbare)

Nel regime DND (Non disturbare) l'aspirapolvere non lavorerà nel regime automatico né emetterà i messaggi vocali. L'intervallo del tempo del regime DND si avvia o regola nell'applicazione mobile.

Adeguamento della potenza di aspirazione

Mediante l'applicazione mobile può essere impostato il livello silenzioso, normale ed alto di potenza di aspirazione.

Adeguamento della quantità d'acqua

(solo con il contenitore per l'acqua controllato elettricamente)

Mediante l'applicazione mobile può essere impostato il livello basso, normale ed alto dell'acqua usata.

Istruzioni

Istruzioni per il telecomando

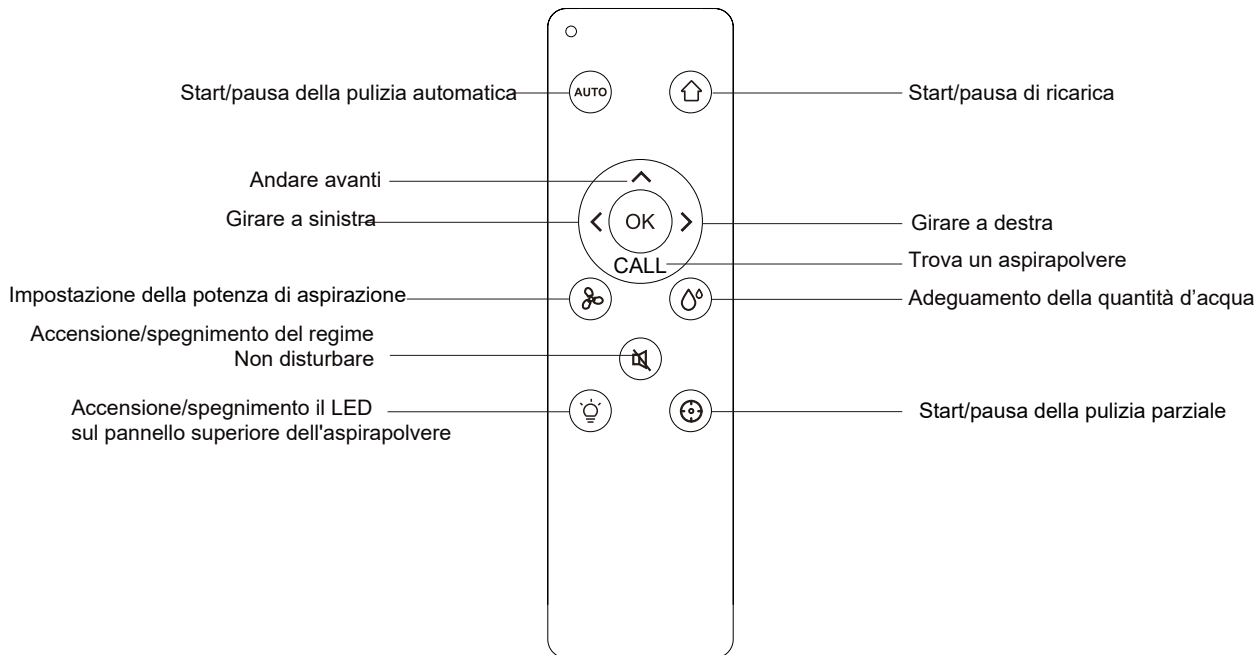

Manutenzione giornaliera

Spazzola cilindrica va pulita regolarmente

1. Capovolgere l'aspirapolvere e premere il dispositivo di chiusura coperchio per poter estrarre la spazzola principale.
2. Eliminare con uno spazzolino piccolo la polvere dalla parte interna ed esterna della spazzola.
3. Rimontare la spazzola principale e spingere il coperchio sino a sentire uno scatto.

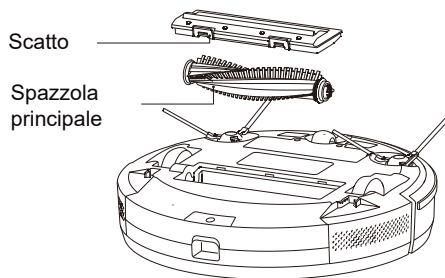

Spazzola laterale va pulita regolarmente

1. Capovolgere l'aspirapolvere e smontare verso alto la spazzola laterale.
2. Eliminare i capelli e le impurità e rimettere la spazzola laterale.
3. Assicurarsi che la spazzola sinistra (L) e quella destra (R) corrispondano alle lettere L a R sul coperchio inferiore e non appena si sente uno scatto, le spazzole sono montate.

Nota: Sostituire le spazzole laterali ogni 3-6 mesi per non compromettere il risultato della pulizia.

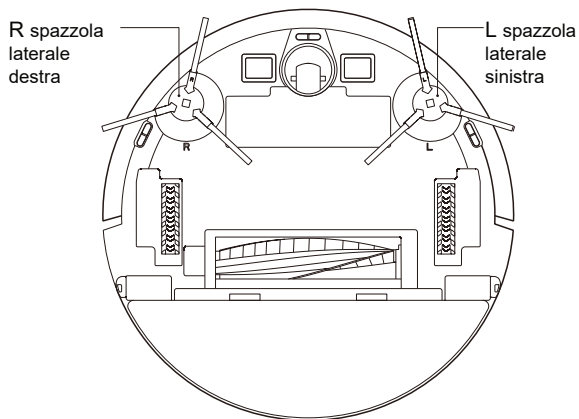

Manutenzione giornaliera

Il contenitore raccogliipolvere e il filtro vanno puliti regolarmente

1. Premere il pulsante ed estrarre il contenitore raccogliipolvere tirandolo indietro.

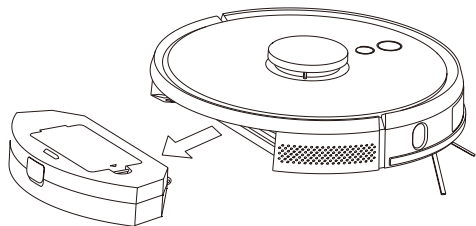

2. Aprire e pulire il contenitore raccogliipolvere

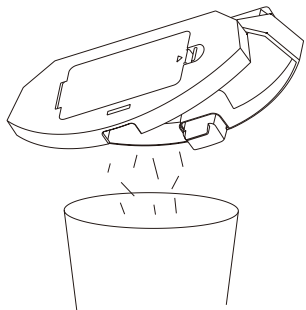

Filtro a rete va pulita regolarmente

1. Dopo l'utilizzo prolungato estrarre la rete del filtro, la spugna e il filtro HEPA.
2. Lavare la rete, la spugna e il filtro HEPA nell'acqua.
3. Asciugare le gocce d'acqua e lasciarli asciugare bene in modo naturale.
4. Una volta asciugati, rimontarli nell'ordine la rete del filtro, la spugna e il filtro HEPA.

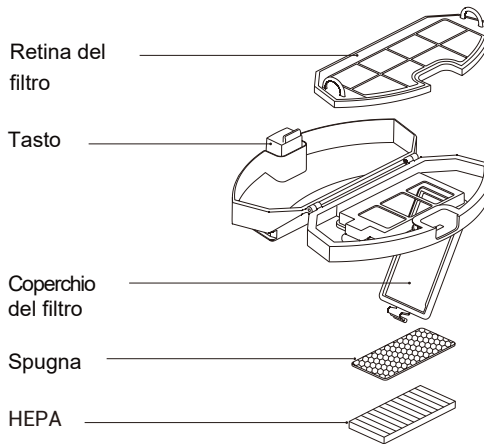

Manutenzione giornaliera

Il contenitore raccogli-polvere e il filtro vanno puliti regolarmente

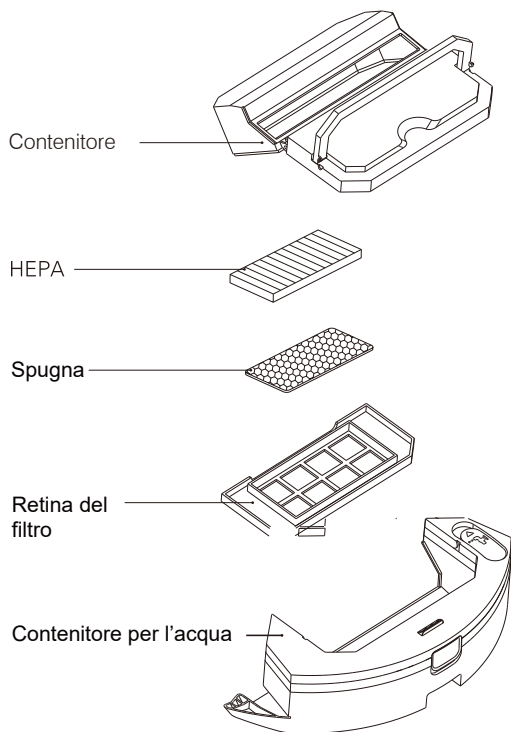

2 in 1 Contenitore per l'acqua controllato elettricamente

Manutenzione giornaliera

Modulo lavapavimenti va pulito regolarmente

1. Rimuovere il tessuto (mop) e svuotare il contenitore per l'acqua.

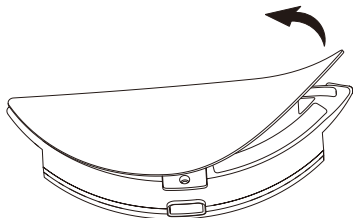

Contenitore per l'acqua controllato elettricamente

2. Lavare il mop, lasciarlo asciugare, come pure il contenitore per l'acqua.

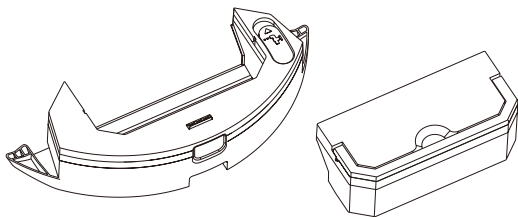
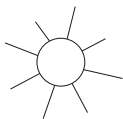

2 in 1 Contenitore per l'acqua controllato elettricamente

Sensore va pulito regolarmente

Pulire i lettori con un panno morbido.

1. Pulire i lettori di rilevamento muro sul lato destro.
2. Tre lettori anticaduta sul fondo dell'aspirapolvere.
3. Il lettore antiurto infrarosso nella parte anteriore del robot.
4. La protezione antiurto elettrica e i contatti per il collegamento alla base di ricarica sul fondo dell'aspirapolvere.
5. Punto di emissione segnale sulla base di ricarica.

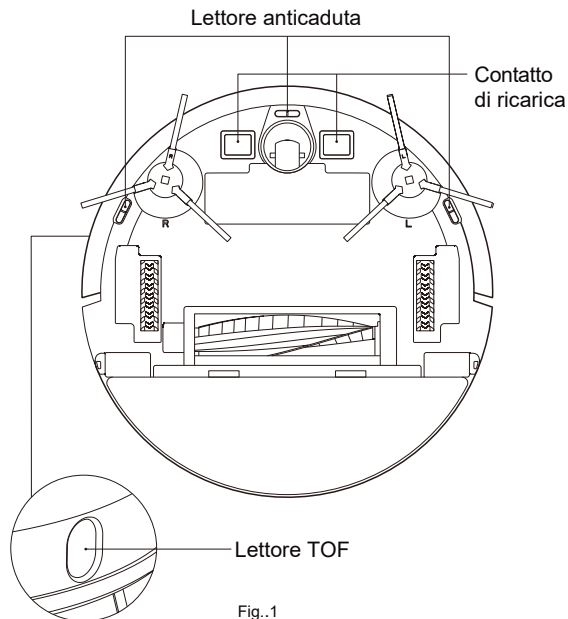
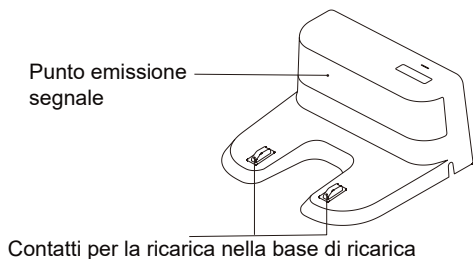
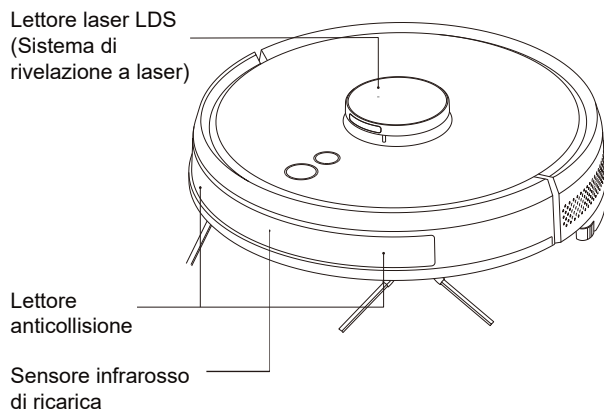

Fig..1

Manutenzione giornaliera

Pulire il sensore ogni mese



Batteria

L'aspirapolvere contiene le batterie agli ioni di litio ad alta capacità. Perché si mantenga la capacità della batteria mantenere la batteria carica in occasione di ogni uso.

Nel caso di inutilizzo prolungato dell'aspirapolvere spegnerlo e deporlo in un posto sicuro. Ricaricare completamente la batteria almeno una volta in 3 mesi perché non si rovini per l'eccessiva scarica.

Aggiornamento del firmware

Aggiornamento del firmware mediante l'applicazione mobile. Se si presenta una nuova versione del firmware, applicarla seguendo le istruzioni. Quando si fa l'aggiornamento del firmware, il livello di ricarica della batteria dovrebbe essere almeno il 50%, quindi posizionare prima l'aspirapolvere alla base di ricarica.

Pulsante per il reset del sistema

Estrarre il contenitore raccogli-polvere, rimuovere il tappo in gomma e premere il pulsante Reset (si veda la pagina 5).



Salente Robot

Procedura guidata di connessione

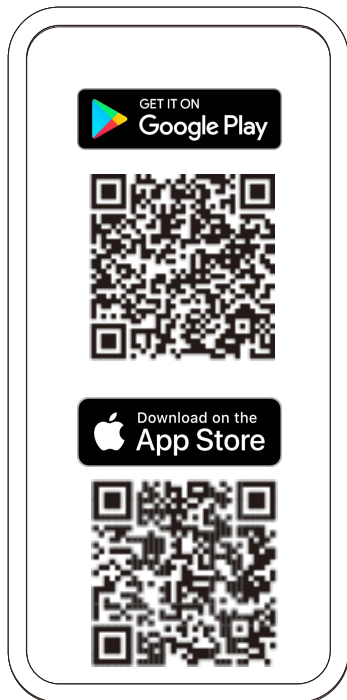

1. Puoi scaricare l'app Salente Robot da Google Play o Apple. Puoi anche usare il codice QR, vedi sopra. In alternativa, puoi cercare "Salente Robot".

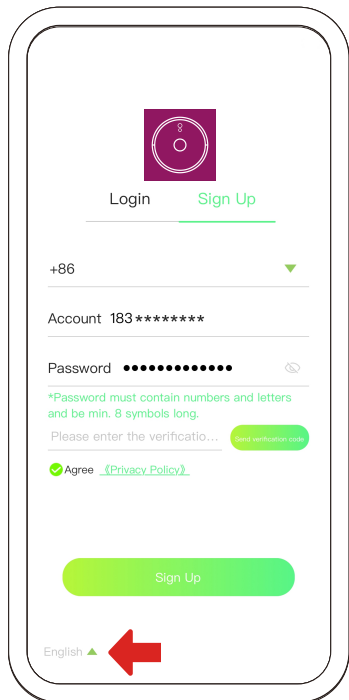

2. I nuovi utenti devono registrarsi e creare un nuovo account. Puoi anche cambiare la lingua qui.

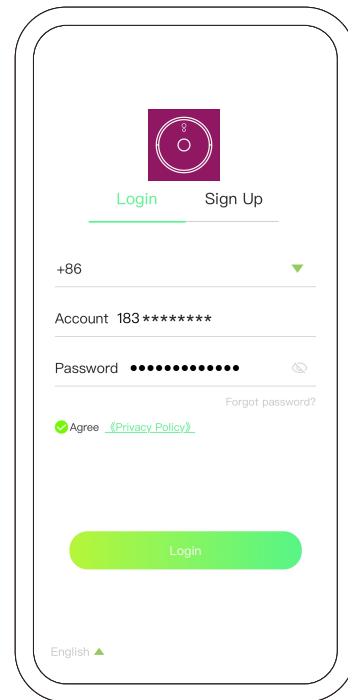

3. Gli utenti che hanno già un account possono accedere a Salente Robot.



Salente Robot

Procedura guidata di connessione

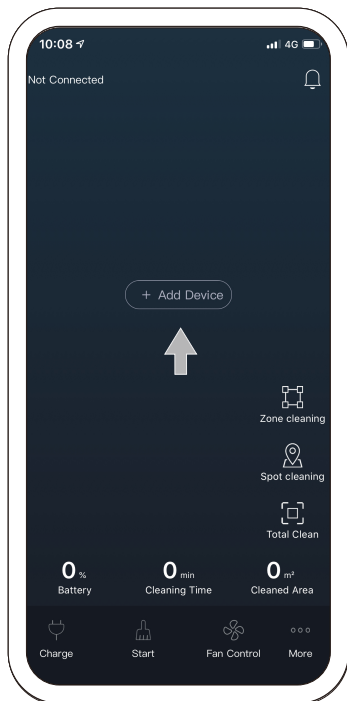

4. Premere "+" per aggiungere il dispositivo.

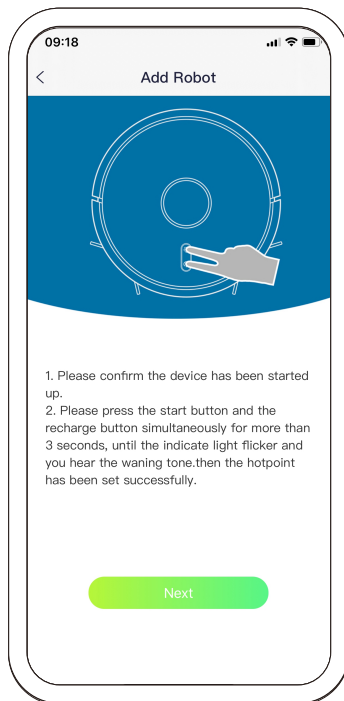

5. Seguire le istruzioni per ripristinare il dispositivo WiFi e selezionare Avanti

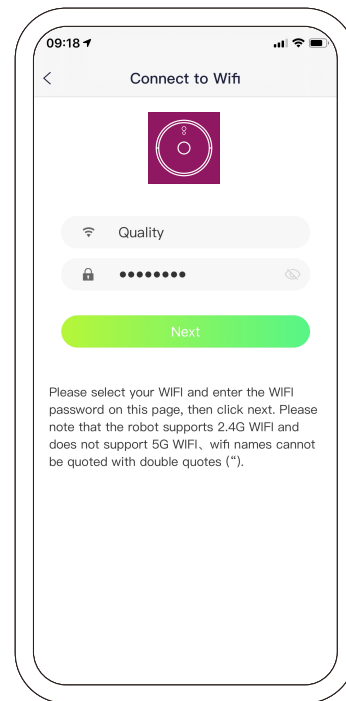

6. Immettere la password Wi-Fi e premere Avanti.



Salente Robot

Procedura guidata di connessione

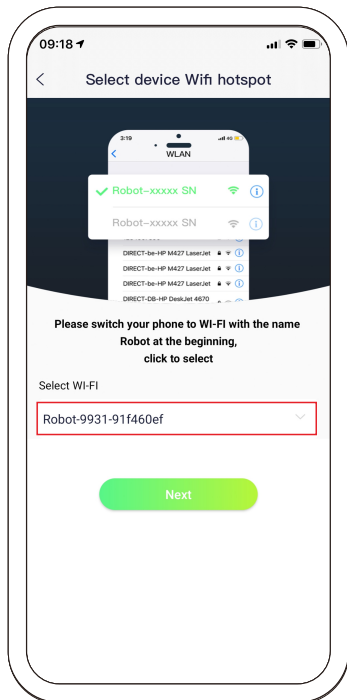

7-A. Per telefono Android. Connettiti a "Robot-xxx" e quindi conferma il passaggio successivo.

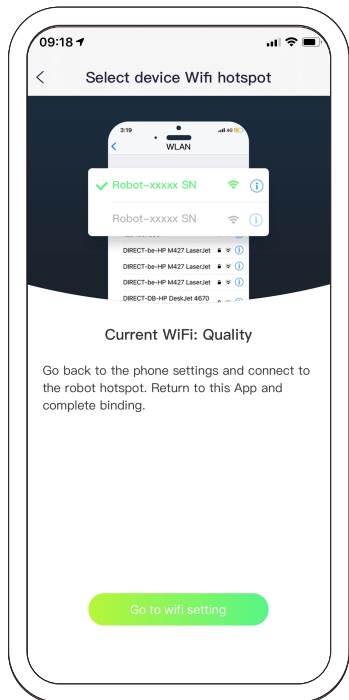

7-B. Per iPhone (iOS). Premi il pulsante "Impostazioni WIFI" Vai alle impostazioni di rete del tuo telefono e connettiti al "Robot-xxx". connessione, quindi torna all'app per completare la configurazione.

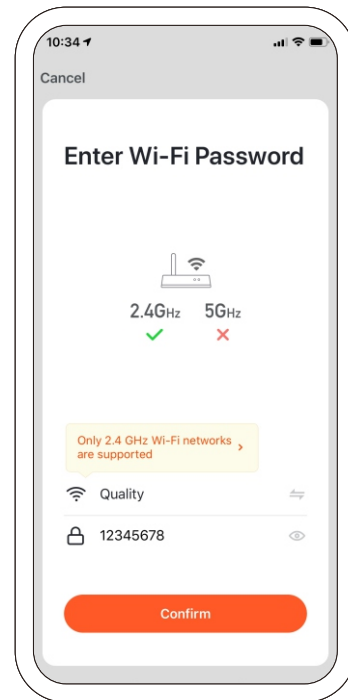



Salente Robot

Procedura guidata di connessione

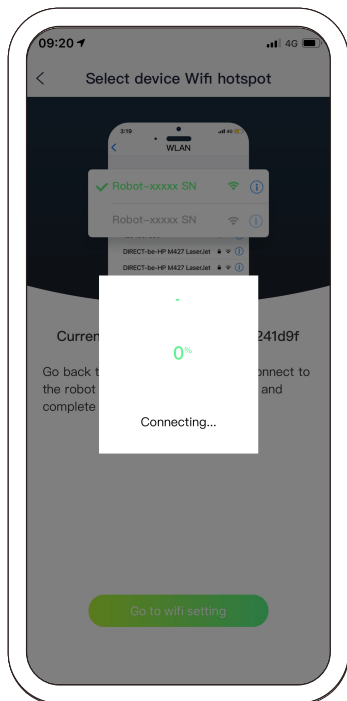

8. Collegamento ...

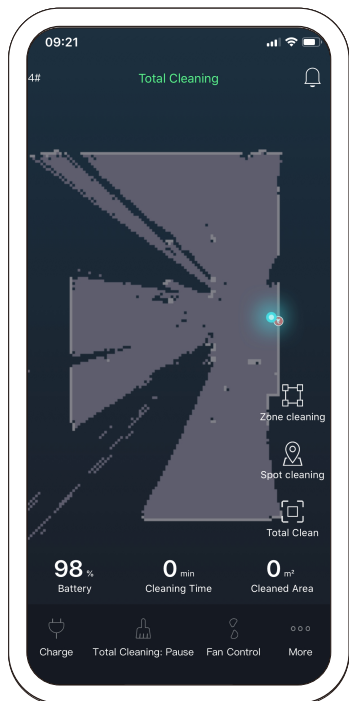

9. Connesso. Desktop dell'applicazione

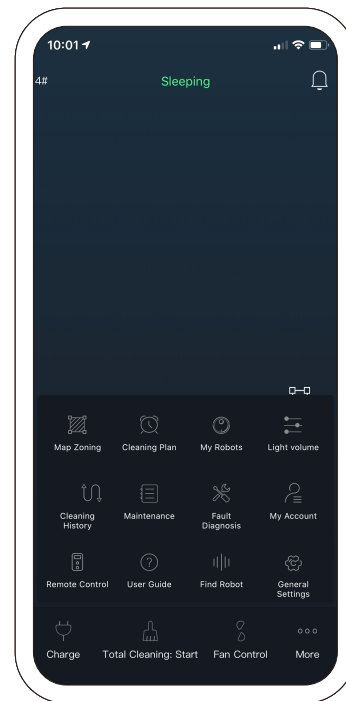

10. Opzioni desktop



Aspirapolvere robotico Salente

Istruzioni d'uso dell'applicativo



Denominazione di dispositivo: denominazione dell'aspirapolvere attualmente collegato. Messaggio di errore: Nel messaggio di errore è visualizzato l'aspira polvere e informazioni sul fallimento del processo.

Stato: stato operativo attuale dell'aspirapolvere.

Livello di dosaggio dell'acqua: controllo elettrico di dosaggio dell'acqua durante l'aspirazione.

Pulizia a zone: pulizia dello spazio scelto sulla mappa.

Pulizia locale: pulizia concentrata nelle zone scelte sulla mappa.

Pulizia completa: pulizia dell'intera casa.

Mappa di pulizia: osservazione di pulizia in tempo reale.

Parametri in tempo reale: visualizzazione di batteria, periodo di pulizia, zona pulita.

Ricarica: Dopo la pressione del tasto l'aspirapolvere ritorna alla base di ricarica e passa in modalità di alimentazione.

Procedere / Interrompere: Premendo il tasto l'aspirapolvere interrompe la pulizia o proseguirà nella pulizia.

Livello di aspirazione: Comandare l'aspirazione dell'aspirapolvere (3 livelli di aspirazione).

Di più: Nella possibilità Di più potete trovare il monitoraggio dell'aspirapolvere, la pianificazione di pulizia, informazioni sull'aspirapolvere, annotazioni della pulizia, consumi, impostazioni di luci e di volume, risoluzione dei problemi, informazioni sull'account, uso del comando, descrizione del prodotto, richiamo del robot.

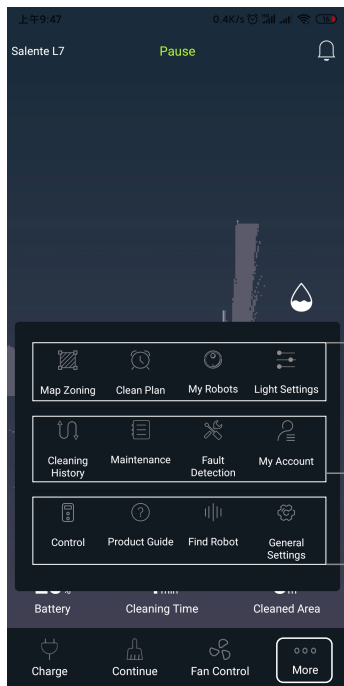

Sceita della zona

Pianificazione di pulizia

Informazioni sull'aspirapolvere

Ulteriori impostazioni

Storia di pulizia

Manutenzione

Diagnosi di difetti

Mio account

Comando

Manuale d'uso del prodotto

Trova mi

Impostazioni principali

Sceita della zona: premere il tasto, creare una nuova zona e scegliere la denominazione della stessa. Poi spostare il riquadro sulla mappa e scegliere lo stato della zona: Pulizia standard (pulizia singola), Pulizia doppia (pulisce due volte), Zona vietata (scegliere la zona dove la pulizia è vietata) e poi scegliere Memorizzare.

Zona impostata con successo. Dopo di che scegliere la zona per la pulizia, premere Start e l'aspirapolvere inizia a pulire lo spazio scelto.

Pianificazione di pulizia: scegliere l'orario pianificato della pulizia. L'aspirapolvere inizia a pulire in automatico. Potete anche impostare la modalità Non disturbare durante la quale l'aspirapolvere non riprodurrà alcun messaggio vocale.

Informazioni sull'aspirapolvere: Impostazione dell'aspirapolvere, variazione di denominazione dell'aspirapolvere, condivisione dell'aspirapolvere con altri utenti e commutazione di comandi tra aspirapolvere collegati. Cliccando su "+" si aggiunge il nuovo aspirapolvere.

Ulteriori impostazioni: accendere o spegnere la luce (sostituire la luce con il LED sul pannello superiore dell'aspirapolvere) e regolare volume dei messaggi

Storia di pulizia: Revisonare la storia di pulizia e utilizzare la mappa della storia di pulizia; qui potete cancellare tutte le informazioni attuali sulla mappa comprese le zone di pulizia e le zone vietate ecc. e l'aspirapolvere dovrà ricaricare la mappa.

Manutenzione: Controllare il livello attuale della batteria; dopo il cambio della batteria sarà necessario fare riavvio.

Diagnosi di difetti: Controllare se lo stato attuale delle parti dell'aspirapolvere è corretto.

Mio account: informazioni attuali sull'account, cambio di password, disconnettere dall'account ecc.

Comandi manuali: comandi manuali dell'aspirapolvere, inizio di pulizia sul luogo scelto.

Manuale d'uso del prodotto: informazioni sulle parti dell'aspirapolvere, soluzione di problemi, manutenzione quotidiana e ulteriori informazioni.

Trova mi: Premendo il tasto l'aspirapolvere inizia a riprodurre il messaggio vocale.

Impostazioni principali: Qui potete trovare le informazioni sugli aggiornamenti dell'applicativo, le informazioni sull'aspirapolvere, cambiare la lingua o cambiare la voce di messaggi.

Pulizia a zone

Prima di impostare le zone, è necessario prima lasciare che l'aspirapolvere attraversi l'intero spazio e creare una mappa completa.

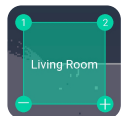
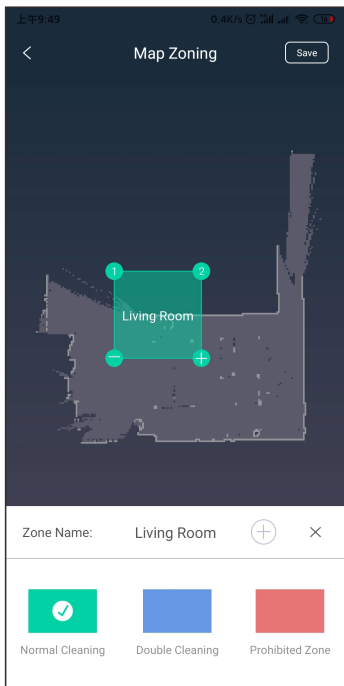

Fig.1



Fig.2

1. Scegliere "Scelta della zona", creare una nuova zona e assegnare il nome. Dopo di che spostare il riquadro sulla mappa (Fig. 1) e scegliere il tipo di pulizia per la zona: Pulizia standard (pulizia singola), Pulizia doppia (pulizia due volte), Zona vietata (scelta della zona vietata) e dopo scegliere Pulizia. Zona impostata con successo.

2. Nel menù principale scegliere "Pulizia a zone", scegliere la zona, cliccare su Start e l'aspirapolvere inizia a pulire nello spazio scelto. Dopo la terminazione della pulizia ritorna alla modalità di ricarica.

Scegliere la zona e cliccando su "+" aggiungere la modalità, cliccando su "-" togliere la modalità. Cliccare su "⊕" per aggiungere nuova zona, scegliere "x" per cancellare la zona.

Pulizia mirata (Spot)

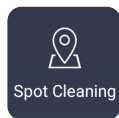

Fig.3

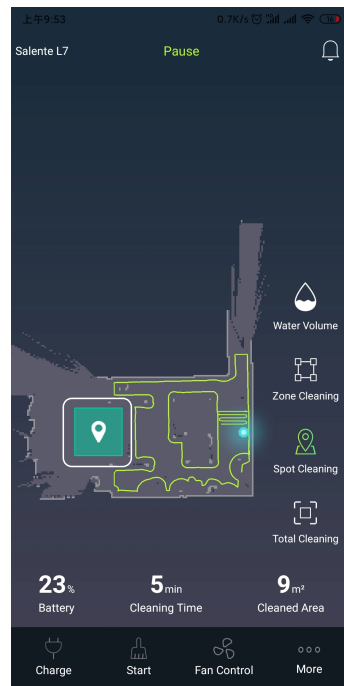

Fig.4

Scegliere la modalità “Pulizia locale” (Fig. 3) e spostare l'icona sul posto dove volete iniziare a pulire (vedi Fig. 4). Premere Start e l'aspirapolvere si sposta sul luogo scelto e inizia la pulizia doppia nello spazio del diametro 1,5 m x 1,5 m.

Comando vocale - associazione con Google Home

Salente L6 è possibile associare a Google Home e comandarlo con i comandi vocali.

- Dopo l'installazione di applicativo Salente Android e messa in opera del Salente L6 nell'applicativo, accendere il dispositivo Google Home e associarlo nell'applicativo Google Home.
- Ora cliccare nell'applicativo Google Home in alto a destra su "più" e scegliere la prima opzione "Impostazione di dispositivo". Dopo nella "Impostazione" cliccare sulla opzione "Collabora con Google". Viene visualizzato l'elenco di possibili marchi per collegare al Google Home.
- Fare ricerca e scrivere "Tuya", verrà visualizzato il servizio "Tuya Smart". Cliccare sul servizio. Viene visualizzato accesso al Tuya server. (si tratta del servizio che acconsente la comunicazione con Google Home).
- Qui inserire lo stesso login che avete creato per l'applicativo Salente. Ciò significa numero di telefono e password e cliccare su "Link Now".
- Dopo cliccare su "Authorize". Scegliere nell'elenco "Salente L6" e cliccare su "Aggiungere nella stanza".
- Dopo scegliere la propria casa e cliccare "Successivo", poi scegliere "Mia stanza" e "Successivo" e l'associazione Salente-L6 nell'applicativo Google Home è fatta.
- Ora è possibile comandare il robot tramite i comandi vocali.

Ci sono 4 comandi:

1. Ok Google, turn on L6. (Bisogna parlare in inglese - cioè anche in "L6" - "el six")
2. Ok Google, turn off L6. (Bisogna parlare in inglese - cioè anche in "L6" - "el six")
3. Ok Google, L6 go home. (Bisogna parlare in inglese - cioè anche in "L6" - "el six")
4. Ok Google, where is L6. (Bisogna parlare in inglese - cioè anche in "L6" - "el six")

La comunicazione vocale dell'aspirapolvere Salente L6

• non tutti i comandi sono necessariamente disponibili per questo modello

Loading System	Start del sistema
Power on	Acceso
connected	Collegato
wifi lost, please follow the App instruction for reconnection	Manca la connessione alla rete WiFi, effettuare la connessione seguendo le istruzioni
cleaning start	Start di pulizia
cleaning paused	Pulizia è stata sospesa
cleaning continue	Si procede con pulizia
area cleaning start	Pulizia di una superficie predefinita
cleaning complete, back to charge station	Pulizia terminata, ritorno alla base di ricarica
battery low, start recharge	Batteria scarica, ricarica
Start Recharge	Avvio della ricarica
recharging paused	Ricarica sospesa
recharging	Ricarica
recharging complete	Ricarica completata
charging complete, continue last cleaning	Ricarica completata, si procede con pulizia
battery low, please try again later	Basso livello di ricarica batteria, riprovare
robot system updating	Aggiornamento del sistema
robot system updated	Sistema è stato aggiornato
dust bin removed	Contenitore raccogli-polvere è stato estratto
dust bin in position	Contenitore raccogli-polvere è stato inserito
power off	Spegnere
data lost, route re-planning	Dati persi, ricalcolo del percorso

La comunicazione vocale dell'aspirapolvere Salente L6

• non tutti i comandi sono necessariamente disponibili per questo modello

dust bin removed, please check and restart	Il contenitore raccogli-polvere è stato estratto, procedere al controllo e al riavvio
top sensor may be blocked, please check	Il sensore superiore potrebbe essere bloccato, procedere al controllo
please restart in new position	Spegnere ed accendere
clean the bottom sensor and restart in new position	Pulire il sensore inferiore e spegnere e riaccendere
clean the front sensor and restart in new position	Pulire il sensore anteriore e spegnere e riaccendere
clean the right side sensor and restart in new position	Pulire il sensore destro e spegnere e riaccendere
clean the top sensor cover and restart in new position	Pulire il sensore superiore e spegnere e riaccendere
bumper may be stucked, please check	Il paraurti potrebbe essere bloccato, procedere al controllo
Please clean the dust bin and filters	Il contenitore raccogli-polvere e il filtro
dust bin out, please clean the filter gently	Il contenitore raccogli-polvere è stato estratto, procedere alla pulizia delicata del filtro
robot blocked, restart in new position	Il robot è stato bloccato, spegnere e riaccendere
robot inclined, restart in level surface	Il robot è inclinato, spegnere e accendere su una superficie piana
main wheel may be stucked, please check	La ruota potrebbe essere bloccata, procedere al controllo
brush bar may be stucked, please check	La spazzola potrebbe essere bloccata, procedere al controllo
side brush may be stucked , please check	La spazzola laterale potrebbe essere bloccata, procedere al controllo
charge station not found	Non trovata la base di ricarica
something went wrong, please restart	Qualcosa non è andato a buon fine, spegnere ed accendere
Error, shutting down	Errore, spegnimento in corso
battery is low, please charge	Basso livello di ricarica batteria, effettuare la ricarica
remove from charge station for power off	Staccare dalla base di ricarica per lo spegnimento
area cleaning start	Pulizia di una superficie predefinita
master, I'm here	Posizione attuale dell'apparecchio

La comunicazione vocale dell'aspirapolvere Salente L6

• non tutti i comandi sono necessariamente disponibili per questo modello

spot cleaning start	Pulizia di un punto concreto
scheduled cleaning complete	Pulizia programmata è stata terminata
relocating, please wait	L'apparecchio in fase di trasferimento, attendere
locating failed, map rebuilding	Ricerca fallita, ricalcolo della mappa
located	Localizzazione avvenuta
locating failed, start charging	Ricerca fallita, start di ricarica
robot slipped	Robot ha scivolato
Dust Cleaning Mode	Regime di aspirazione
restarting	Riavvio
Error, please follow the instruction on App	Errore, seguire le istruzioni nel manuale
Mopping Mode	Regime di lavapavimenti
door seems closed	Porta è chiusa
please remove the obstacles	Sgombrare gli ostacoli
Water tanks removed	Contenitore per l'acqua è stato estratto
Water tanks in position	Contenitore per l'acqua è stato inserito
set up complete	Impostazione completata
cleaning complete	Pulizia terminata
please put robot back to charge station	Collegare il robot alla base di ricarica
Fan motor error	Errore del motore
system update, do not operate	aggiornamento del sistema, non avviare
test pass	Test corretto
test failed	Test fallito

La comunicazione vocale dell'aspirapolvere Salente L6

• non tutti i comandi sono necessariamente disponibili per questo modello

system update failed	Aggiornamento del sistema fallito
please put robot back to charge station for updating	Per effettuare l'aggiornamento collegare il robot alla base di ricarica
locating failed, cleaning stopped	Ricerca fallita, pulizia terminata
locating failed, charging stopped	Ricerca fallita, ricarica terminata
cleaning mode updated	Regime di pulizia aggiornato
connecting failed , please try again	Collegamento fallito, riprovare
wifi connected, device connecting	Rete WiFi collegata, il dispositivo si collega
please try again later	Riprovare
please restart in new position	Accendere e spegnere
error	Errore
recharging	Ricarica
map building, please wait	Generazione della mappa, attendere
route planning, please wait	Programmazione del percorso, attendere
charge station searching, please wait	Ricerca della base di ricarica, attendere
robot blocked, trying to escape	Robot bloccato, procedere al controllo
path blocked, trying other paths	Percorso bloccato, in ricerca altri percorsi
starting, please wait	In fase di accensione, attendere
scheduled cleaning start	Avvio della pulizia programmata
selected mode cleaning	Regime di pulizia scelta
area confirmed	Superficie confermata
Edge Cleaning start	Avvio di pulizia lungo il perimetro
Charging Start	Avvio della ricarica

La comunicazione vocale dell'aspirapolvere Salente L7

- non tutti i comandi sono necessariamente disponibili per questo modello

battery low	Basso livello di ricarica batteria
please wait and try again later	Riprovare più tardi
error	Errore
hi master, what's up	Posizione attuale dell'apparecchio
Auto Self-cleaning available	A disposizione autopulizia automatica
Auto Self-cleaning disabled	Pulizia automatica non è a disposizione
wrong password, please reconnect	Password errata, collegarsi di nuovo
locating failed, cleaning paused	Ricerca fallita, pulizia sospesa
self-cleaning start	Avvio di autopulizia
self-cleaning Completed	Autopulizia terminata
volume set up	Impostazione del volume
can't find charge station	Non trovo la base di ricarica
robot seems stuck.	Pare il robot si sia bloccato

Problemi comuni

Problema	Soluzione
Non si riesce ad accendere l'aspirapolvere	<ul style="list-style-type: none"> • Se la batteria è scarica, collegare l'aspirapolvere alla base di ricarica, l'apparecchio si accende automaticamente (nel caso di batteria completamente scarica, l'apparecchio si accende solo un po' dopo che sta sotto la ricarica). • Il ciò potrebbe verificarsi qualora la temperatura dell'ambiente sia sotto 0 °C oppure sopra 50 °C, utilizzare l'apparecchio alle temperature che rientrano nell'intervallo 0-40 gradi.
Aspirapolvere non si carica	<ul style="list-style-type: none"> • Staccare l'aspirapolvere dalla base, controllare se è acceso l'indicatore della base e se sono connessi in modo corretto entrambi cavi dell'adattatore di ricarica. • Qualora il contatto tra l'aspirapolvere e la base non sia perfetto, pulire tutti i contatti, eventualmente provare a spingere la spazzola laterale da una parte.
Aspirapolvere non si carica	L'aspirapolvere è troppo lontano dalla base di ricarica, portarlo un po' più vicino e riprovare.
Comportamento anomalo	Spegnere e riaccendere l'aspirapolvere.
Rumore anomalo durante l'esercizio	Sulla spazzola principale, sulle spazzole laterali oppure sulle ruote potrebbero essersi avvolti oggetti estranei, spegnere l'aspirapolvere e rimuovere le impurità.
L'efficacia della pulizia peggiora oppure la polvere cade fuori.	<ul style="list-style-type: none"> • Il contenitore raccogli-polvere è pieno, svuotarlo. • La retina del filtro è otturata, pulirla o sostituirla. • Alla spazzola principale sono avvolti oggetti estranei, eliminarli.
Non si riesce a operare il collegamento alla rete WiFi.	<ul style="list-style-type: none"> • Il segnale della rete WiFi è debole, provvedere che tutto l'ambiente sia coperto dal segnale. • Il collegamento alla rete WiFi è anomalo, operare il reset della rete WiFi, scaricare la versione più recente dell'applicazione e riprovare a collegarsi alla rete WiFi. • E' stata inserita la password errata. • Il router emette il segnale nella banda 5 GHz, però l'aspirapolvere può ricevere solo il segnale nella banda 2,4 GHz.
La pulizia programmata non è avvenuta nel tempo previsto.	La pulizia programmata si avvia solo se la batteria è carica al 30%.
L'aspirapolvere consuma la piccola quantità della corrente anche se attaccato alla base di ricarica.	L'aspirapolvere consuma la piccola quantità della corrente anche se attaccato alla base di ricarica e il ciò è la cosa migliore per la resa migliore della batteria.
Le prime tre ricariche dovrebbero durare circa 16 ore.	La batteria agli ioni di litio può essere utilizzata subito dopo la ricarica e questa batteria non presenta l'effetto memoria.

Risoluzione dei problemi

Comunicazione	Soluzione
Errore 1: Oh dear! I cannot find the dust collector (Il contenitore raccogliipolvere non trovato)	La pulizia parte non appena viene montato il contenitore raccogliipolvere.
Errore 2: Please check if the radar on top has been covered or blocked (Controllare se la prolunga del radar non sia coperta o schermata da qualcosa)	Il radar superiore risulta coperto, o l'aspirapolvere si trova in uno spazio libero (sulla superficie di 6x6 m non si trova alcun ostacolo).
Errore 3: Please place me in a new location and try again (Cambiare la posizione e riprovare)	Sollevarlo l'aspirapolvere o appenderlo per aria.
Errore 4: Please scrub the cliff sensor, and restart me from a new location (Pulire il lettore delle scale e operare il riavvio in un altro punto)	Il lettore delle scale è coperto, oppure è in alto.
Errore 5: Please scrub the front sensor, and restart me from a new location (Pulire il lettore anteriore e operare il riavvio in un altro punto)	Il lettore infrarosso anticollisione è sporco o coperto.
Errore 6: Please scrub the right-hand sensor, and restart me from a new location (Pulire il lettore sul lato destro e operare il riavvio in un altro punto)	Il lettore muri è sporco o coperto.
Errore 7: Please scrub the radar housing on top, and restart me from a new location (Pulire il coperchio del radar sulla parte superiore ed operare il riavvio in un altro punto)	Il lettore radar anticollisione è sporco o coperto.
Errore 8: Please check if the bumper has been blocked in some way (Controllare se non è bloccato in qualche modo il paraurti)	Il lettore bordi o anticollisione è coperto.
Errore 9: Master, please clean the dust container and filter (Svuotare il contenitore raccogliipolvere e pulire il filtro)	Il contenitore raccogliipolvere è pieno oppure occorre sostituire il filtro.
Errore 10: Dust container has been removed, please clean the container and filter (Il contenitore raccogliipolvere risulta estratto, pulirlo insieme con il filtro)	Uscita la comunicazione di errore 9 l'utente ha estratto il contenitore raccogliipolvere e quindi è stato comunicato l'errore 10.
Errore 11: I'm stuck, please help me! (L'apparecchio è bloccato)	L'aspirapolvere si è incastrato da qualche parte.

Risoluzione dei problemi

Comunicazione	Soluzione
Errore 12: Please place me correctly! (L'apparecchio va messo dritto)	L'aspirapolvere risulta inclinato.
Errore 13: Please check if my wheels have become blocked somewhere (Controllare se le ruote dell'aspirapolvere non si siano incastrate da qualche parte)	La ruota motrice è incastrata o avvolta dalle impurità.
Errore 14: Please check if the main brush has become stuck (Controllare se non sia bloccata la spazzola principale)	La spazzola principale è incastrata o avvolta dalle impurità.
Errore 15: Please check if the side brushes have become stuck (Controllare se non siano bloccate le spazzole laterali)	La spazzola laterale è incastrata o avvolta dalle impurità.
Errore 16: What's going on? (Che cosa succede?) Where is the docking station? (Dove si trova la base di ricarica?)	Non si trova la base di ricarica o è staccata dall'alimentazione.
Errore 17: Oh dear! (Perbacco!) Program error, please restart me (Errore del programma, operare il riavvio)	Il comportamento anomalo è dovuto all'errore sconosciuto, riavviare l'aspirapolvere.
Errore 18: Error encountered initiating shutdown (Durante lo spegnimento si è verificato un errore)	L'aspirapolvere avvisa l'utente e si spegne automaticamente.
Errore 19: Low battery, please recharge (Batteria scarica, ricaricarla)	Quando il livello di ricarica batteria è troppo basso e l'aspirapolvere non si trova nella base di ricarica, la pulizia si sospende (il livello di ricarica della batteria è inferiore al 10%).
Errore 20: To shut me down, please place me away from the docking station (Per spegnere l'apparecchio staccarlo dalla base di ricarica)	L'aspirapolvere si spegne ancora quando è sotto la ricarica nella base di ricarica.

Informazioni di sicurezza

Limitazione

- Il prodotto è destinato all'uso domestico, per la pulizia dei pavimenti interni, non è destinato all'uso all'aperto (per esempio per la pulizia dei balconi), degli oggetti diversi dal pavimento (per esempio i divani) e degli uffici e dei capannoni industriali.
- Non utilizzare il prodotto all'aperto e sulle superfici elevate (tettoie, terrazzi esterni e superfici orizzontali dei mobili) senza ripari di protezione.
- Non utilizzare l'aspirapolvere alle temperature superiori ai 40°C e inferiori allo 0 °C, e nel caso dei liquidi e delle sostanze incollanti sparsi sul pavimento.
- Prima di procedere alla pulizia i cavi appoggiati per terra vanno appesi in alto per evitare che si avvolgano intorno all'aspirapolvere.
- Gli oggetti facilmente rompibili e/o i rifiuti (per esempio i sacchetti di plastica e simili) devono essere rimossi dal raggio d'azione dell'apparecchio prima che l'aspirapolvere cominci a lavorare affinché non causi dei danni o non s'incestri.
- Le persone con handicap fisico, mentale o sensorio (e bambini) non devono utilizzare l'apparecchio.
- L'apparecchio non può essere utilizzato come giocatolo per bambini. Portare via i bambini e/o gli animali dal locale dove si procede con la pulizia.
- La spazzola principale e le altre utenze dell'aspirapolvere tenerle lontano dalla portata dei bambini.
- Non porre nulla sull'aspirapolvere che sia fermo o in movimento (vale anche per bambini e animali domestici).
- Quando l'aspirapolvere lavora, non avvicinare al foro di aspirazione capelli, ditta o altre parti del corpo, lo stesso vale anche per gli animali domestici.
- Non utilizzare il prodotto per eliminare gli oggetti in fiamma, per esempio i mozziconi.
- Non utilizzare l'aspirapolvere per pulire i tappeti a pelo lungo (alcuni tappeti scuri non possono essere aspirati).
- Prevenire che l'aspirapolvere aspiri le impurità dure e/o affilate (scarto dai materiali decorativi, pezzi di vetro, chiodi etc.)
- Per portare l'aspirapolvere non tenerlo per i coperchi di protezione, il laser lettore di distanza e/o il paraurti.
- Prima di procedere alla pulizia e/o la manutenzione dell'aspirapolvere e della base di ricarica, staccarli sempre dalla rete.
- Per pulire non utilizzare il panno umido né alcun tipo dei detergenti liquidi.
- Prima di utilizzare il prodotto, leggere attentamente il manuale d'uso ed utilizzare il prodotto in corrispondenza alle istruzioni ivi riportate. Per ogni danno materiale o sulla salute causato dall'uso improprio dell'apparecchio sarà responsabile l'utente.
- Non utilizzare la funzione di lavapavimenti sui tappeti e sulle superfici orizzontali dei mobili.
- Prima di procedere alla ricarica della batteria dell'aspirapolvere togliere dal corpo dell'aspirapolvere stesso il contenitore per l'acqua.

Informazioni di sicurezza

Batteria e ricarica

- Non utilizzare la batteria, la base di ricarica o il caricatore di altri produttori.
- Non cercare di animare o smontare la batteria e/o la base di ricarica.
- Posizionare la base di ricarica lontano dalle fonti di calore (per esempio dai radiatori).
- Non pulire i contatti della base di ricarica con panno umido o con mani umide.
- Non buttare le batterie usate nei rifiuti urbani. Far smaltire le batterie usate da una ditta specializzata in trattamento dei rifiuti.
- Sostituire il cavo di alimentazione con un altro, comunque originale.
- Trasportare l'aspirapolvere nell'imballo originale e comunque spento.
- Nel caso di lungo inutilizzo previsto dell'aspirapolvere ricaricare completamente la batteria e custodire l'apparecchio in un luogo fresco ed asciutto. Ricaricare completamente la batteria almeno una volta in 3 mesi perché non si rovini per l'eccessiva scarica.

Informazioni sulla sicurezza del laser

- Il lettore a laser della distanza sull'aspirapolvere rispetta la norma concernente i prodotti laser di classe 1, IEC60825, e non genera alcuna radiazione pericolosa.

Informazioni di sicurezza

Specifiche dell'adattatore di alimentazione	
Nome, indirizzo e numero di registrazione dell'attività del produttore dell'attrezzatura:	Naxya Limited, No. 5, 17/F, Strand 50, 50 Bonham Strand, Sheung,Wan, Hong Kong,1891486
Numero di modello del dispositivo	RTX-L6
Numero di modello del dispositivo Nome o marchio, numero di registrazione dell'attività e indirizzo del produttore dell'adattatore CA.	Shenzhen Nalin Elec Tech Company Limited 2/f West & 3/f Bldg Zhouteng Industry Garden, Shanglilang Community Nanwan Longgang, 518112 Shenzhen Guangdong, China
Contrassegno di identificazione del modello	NLD100240W1U4
Tensione di alimentazione	100 - 240 V~
Frequenza di ingresso AC	50/60 Hz
Voltaggio in uscita	24V
Corrente di uscita	1A
Potenza di uscita	11,4 W
Attività media in modalità attiva	86,70%
Efficienza a bassi carichi	79,1%
Consumo energetico a vuoto	0,07W



Liquidazione: Il simbolo del container barrato sul prodotto, nella documentazione allegata o sugli imballi significa che negli Stati Membri dell'Unione Europea tutti i dispositivi elettrici e elettronici, le batterie e gli accumulatori dopo la loro vita devono essere liquidati separatamente nell'ambito di raccolta differenziata. Non buttare questi prodotti nei rifiuti urbani.



DICHIARAZIONE DI CONFORMITÀ

Con la presente la società Abacus Electric, s.r.o. dichiara che il prodotto SALENTE Il prodotto L6 rispetta i requisiti delle norme e dei regolamenti rilevanti.

L'intera versione della Dichiarazione di conformità troverete su <http://ftp.salente.cz/ce>

Importatore / Dovožca / Importer / Importőr

Abacus Electric, s.r.o.

Planá 2, 370 01, Repubblica Ceca

Produttore / Výrobca / Manufacturer / Gyártó

Naxya Limited

No.5, 17/F, Strand 50, 50 Bonham Strand, Sheung Wan, Hong Kong

Prodotto in China

Copyright © Abacus Electric, s.r.o.

www.salente.eu

Tutti i diritti sono riservati.

L'aspetto e la specificazione tecnica del prodotto possono variare senza preavviso.