

MANUAL

Salente

MODEL

VERSION / DATE

L6

I. / 11. 3. 21



SK

Predstavenie produktu.....	4
Inštalácia.....	9
Pokyny na ovládanie.....	12
Denná údržba.....	16
Sprievodca pripojením.....	21
Bežné problémy.....	30
Bezpečnostné informácie.....	33

Pustíme sa do toho

Ďakujeme vám, že ste sa rozhodli pre vysávač Salente L6!

Ide o špičkový robotický vysávač s inteligentným plánovaním, ktorý pomocou navigačných snímačov a vlastného algoritmu v reálnom čase vytvára mapy miestností a plánuje trasu. Jeho kľúčovými vlastnosťami sú automatické čistenie a automatické nabíjanie bez manuálneho zásahu. Disponuje mimoriadne veľkým sacím výkonom, veľkokapacitnou schránkou na prach, umývateľným HEPA filtrom a oddeleným vytieracím modulom.

Do inteligentného telefónu si môžete stiahnuť mobilnú aplikáciu a jej prostredníctvom kontrolovať mapu čistenia a prevádzkový stav vysávača v reálnom čase, vymedziť oblasť čistenia a naplánovať, kedy sa urobí. Vysávač môžete ovládať aj diaľkovo. Veda a technika život uľahčujú.

Veríme, že s naším výrobkom budete plne spokojní!

Predstavenie produktu

Hlavné funkcie

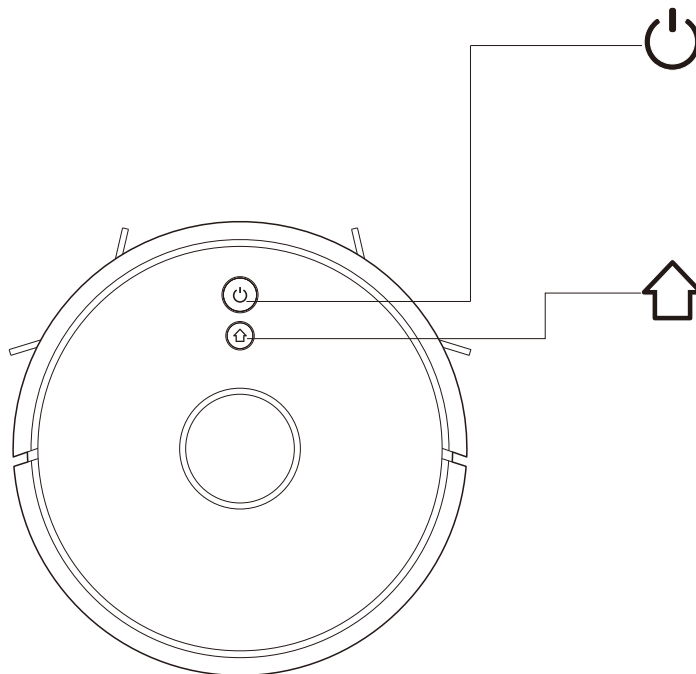

Čistenie / Vypnutie a zapnutie

- Krátke stlačenie: Čistenie/Pauza
- Dlhé stlačenie na 3 sekundy: Zapnúť/Vypnúť
- Dlhé stlačenie na 15 sekúnd: nútené vypnutie za mimoriadnych okolností.

Nabíjanie / lokálne čistenie

- Krátke stlačenie: Nabíjanie / Pauza
- Dlhé stlačenie: lokálne čistenie

Indikátor

- Modrý: Normálna prevádzka alebo nabíjanie
- Červený: Mimoriadny stav alebo vybitá batéria
- Fialový: Zariadenie nie je pripojené k sieti

Reset WiFi

- Na 3 sekundy súčasne stlačte obe tlačidlá

Predstavenie produktu

Zoznam súčastí

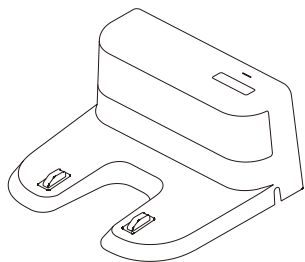

Nabíjacia základňa x1

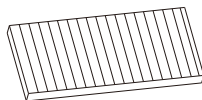

HEPA filter + špongiový filter x1

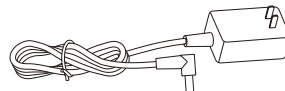

Napájací adaptér x1

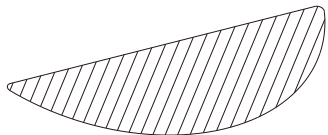

Prachovka x2

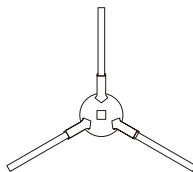

Ľavá bočná kefa x2
Pravá bočná kefa x2

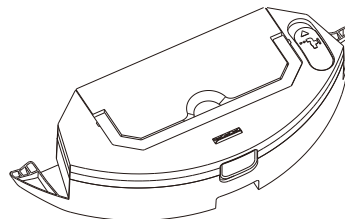

Elektricky ovládaná
nádoba na vodu

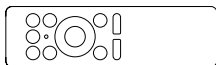

Dialľkový ovládač

Predstavenie produktu

Robotický vysávač

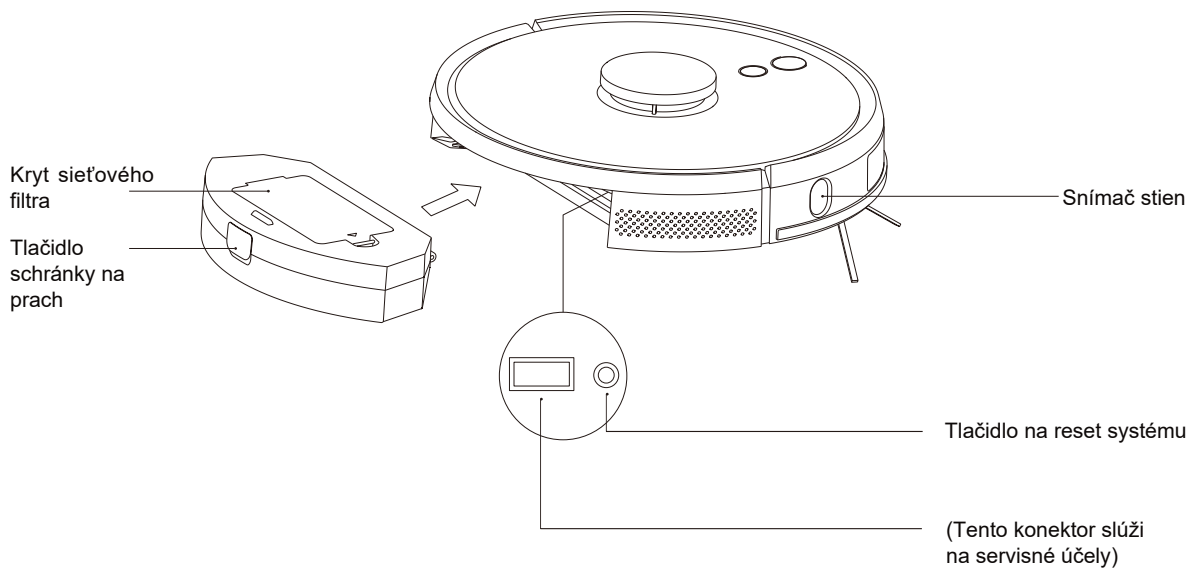

Predstavenie produktu

Snímače a konštrukcia

Laserový snímač
LDS (Laserový
detekčný systém)

Antikolízny
snímač

Infračervený
senzor nabíjania

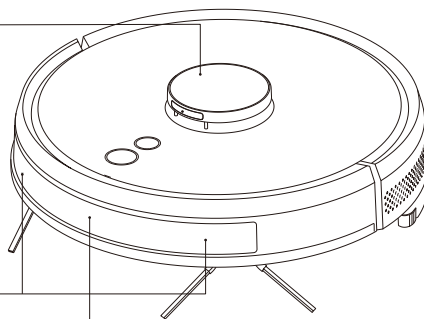

Snímač proti pádu

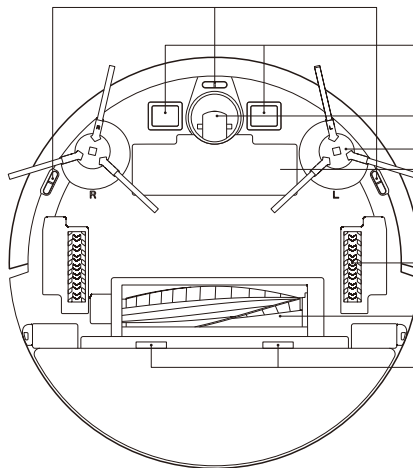

Nabíjací kontakt

Riadiace koleso

Bočná kefa

Kryt batérie

Hnacie koleso

Valcová kefa

Západka
krytu kefy

Predstavenie produktu

Nabíjacia základňa

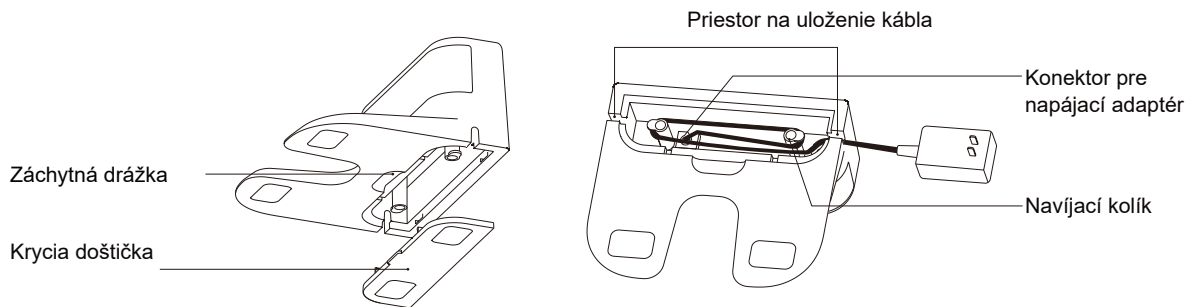
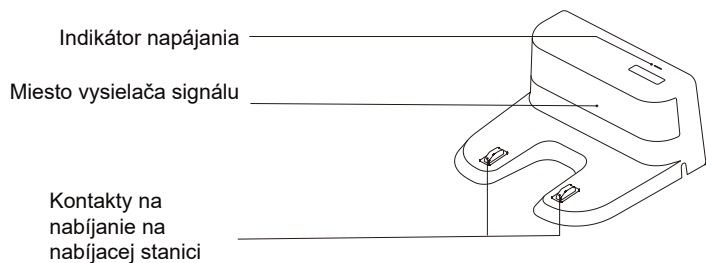

Inštalácia

- 1 Pripojte napájanie a prebytočnú časť kábľa uložte do priestoru pre kábel

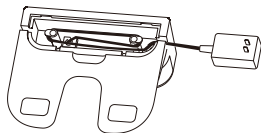

- 2 Nabíjaciu základňu postavte k stene a pripojte napájanie

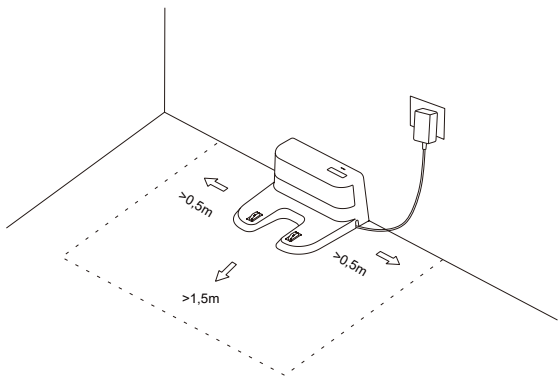

Poznámka

- Po bokoch základne nechajte aspoň 0,5 m voľného miesta a 1,5 m pred ňou.
- Ak napájací kábel vedie zvisle k zemi, vysávač ho môže zachytiť a prerušiť napájanie nabíjacej základne.
- Indikátor nabíjania pri zapnutom napájaní svieti a po dokončení nabíjania zhasne

- 3 Nabíjacou základňou zbytočne nehýbte a nenechávajte ju na priamom slnečnom svetle

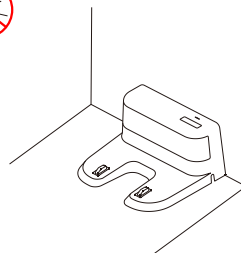

Poznámka

- Ak základňu premiestnite, vysávač môže stratiť orientáciu a mapu čistenia. Ak vysávač reštartujete, mapu si znova vytvorí a zapamätá, v novej mape však môžu chýbať informácie o zakázaných miestach a iných oblastiach
- Priame slnečné svetlo je schopné rušiť signál nabíjacej stanice, čo môže vysávaču znemožniť v návrate k nej

- 4 Inštalácia bočnej kefy

Ubezpečte sa, že ľavá (L) a pravá (R) bočná kefa súhlasí s písmenami L a R na spodnom kryte, stlačte L a R a keď sa ozve „zaklapnutie“, kefy sú nainštalované

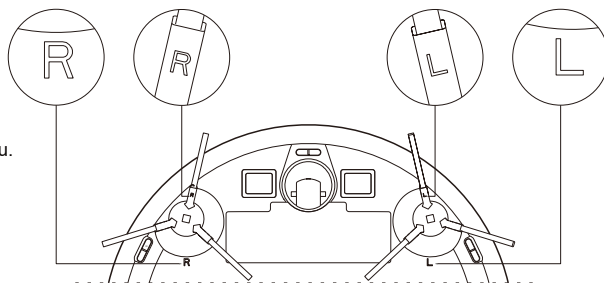

Inštalácia

5 Spustenie a nabíjanie

Dlhým stlačením  vysávač zapnite. Nabite ho v nabíjacej základni, ak indikátor napájania normálne svieti

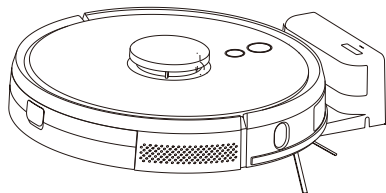

Poznámka: Ak vysávač nemožno spustiť kvôli vybitým batériám, dajte ho nabiť do základne, po nabití sa spustí automaticky. Zariadenie môže normálne fungovať, ak je batéria nabitá viac než na 20 %.

6 Pripojte mobilnú aplikáciu (tento krok je možné vynechať)

Prečítajte si pokyny na pripojenie k WiFi sieti, potom pripojte mobilnú aplikáciu

7 Začnite s čistením

Po zapnutí napájania začnite čistenie krátkym stlačením tlačidla  na zariadení alebo použite mobilnú aplikáciu. (ak chcete dočasne zastaviť čistenie, stlačte ktorékoľvek tlačidlo)

Poznámka

Robotický vysávač nie je možné použiť na čistenie rozliatych kvapalín. Ak bude kapacita batérie menej ako 20 %, vysávač prestane fungovať. Nabite batériu.

Vysávač sa k nabíjacej stanici automaticky vráti, ak kapacita batérie klesne na 20 %, vypne sa a len čo kapacita vzrastie na 80 %, bude pokračovať v čistení.

Pred použitím vysávača odstráňte z podlahy rôzne káble (vrátane kábla nabíjacej stanice) a predmety, ktoré by mohol pri čistení poškodiť, ak by ich zachytil kefou.

8 Inštalácia vytieracieho modulu

Inštalácia vytieracieho modulu: vytieraciu látku položte pod nádržku s vodou

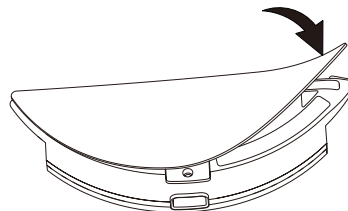

2 v 1 elektricky ovládaná nádoba na vodu

Poznámka: Látku po čistení vypláchnite, aby sa udržala v dobrom stave

Inštalácia

Plnenie nádoby na vodu: odstráňte viečko a naplňte vodou

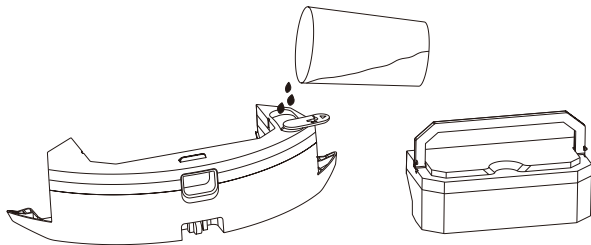

2 v 1 elektricky ovládaná nádoba na vodu

Inštalácia modulu: Modul zasuňte vodorovne do zadnej časti robota. Modul bude správne nasadený, keď sa ozve „zaklapnutie“

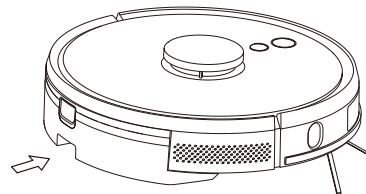

2 v 1 elektricky ovládaná nádoba na vodu

9 Vyberte vytierací modul

Keď vysávač dokončí čistenie, stlačte tlačidlo uprostred nádoby na vodu, aby vytierací modul bolo možné vytiahnuť dozadu. Vylejte vodu z nádržky a vyžmýkajte vytieraciu látku (počas čistenia robotom nehýbte a neprevracajte ho)

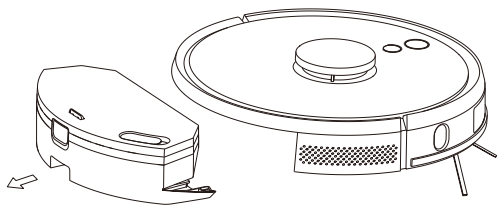

2 v 1 elektricky ovládaná nádoba na vodu

Inštalácia

10 Pokyny pre vytierací modul

Vytierací modul z bezpečnostných dôvodov nenechávajte vo vysávači počas nabíjania batérie a ak ho nebudete chcieť použiť. Vytierací modul z bezpečnostných dôvodov nenechávajte ve vysávači během nabíjení baterie a když ho nebudete chtít použít.

Nevytierajte koberce. Aby sa vysávač pri vytieraní vyhol kobercu, nastavte v mobilnej aplikácii zakázanú oblasť.

Ak budete potrebovať doplniť vodu alebo vyžmýkať vytieraciu látku, zastavte čistenie, vyberte vytierací modul a potom ho vráťte do vysávača podľa krokov 8 a 9. Pritom s vysávačom nehýbte a neobracajte ho hore nohami, pretože by stratil orientáciu a mapu.

Funkcia vytierania prispieva na dosiahnutie lepšieho čistenia, ale nedokáže odstrániť odolné škvrny a nahradiť ručnú prácu.

Poznámka: Ak vysávač nemôže nájsť nabíjaciu základňu, automaticky sa vráti do štartovacej pozície. V tom prípade ho ručne preneste do nabíjacej základne.

Pokyny na ovládanie

Zapnutie/Vypnutie

Dlho (3 s) stlačte tlačidlo , indikátor sa rozsvieti a vysávač sa zapne.

Ak bude vysávač v pohotovostnom režime, dlho (3 s) stlačte tlačidlo ,  indikátor zhasne a vysávač sa vypne.

POZNÁMKA: Vysávač sa nemôže vypnúť, dokým sa nabíja

Čistenie/Pauza

Po naštartovaní zariadenia krátko stlačte tlačidlo  alebo spust'te čistenie pomocou mobilnej aplikácie.

Ak chcete zastaviť čistenie, stlačte ktorékoľvek tlačidlo.

Poznámka

Robotický vysávač nie je možné použiť na čistenie rozliatych kvapalín

Ak bude kapacita batérie menej ako 20 %, vysávač prestane fungovať. Nabite batériu

Vysávač sa k nabíjacej stanici automaticky vráti, ak kapacita batérie klesne na 20 %, vypne sa a len čo kapacita vzrastie na 80 %, bude pokračovať v čistení

Pred použitím vysávača odstráňte z podlahy rôzne káble (vrátane kábla nabíjacej stani

Nabíjanie

Automatický režim: Vysávač sa do nabíjacej stanice vráti automaticky po skončení práce.

Manuálny režim: V pozastavenom stave krátkym stlačením tlačidla  obnovíte nabíjanie, alebo ak je vysávač ovládaný pomocou mobilnej aplikácie a nabíja sa, indikátor sa bude plynule rozsvetovať a zhasínať.

Inštrukcie

Vysávacie režimy

Po zapnutí začne vysávač skenovať priestor a generovať mapu, ktorú si šikovne rozdelí na viaceré oblasti. Tieto oblasti potom začne jednu po druhej pozdĺž steny čistiť, účinne a dôkladne podľa plánu čistiacej trasy v podobe serpentin. Robot sa do nabíjacej stanice vráti automaticky po skončení práce.

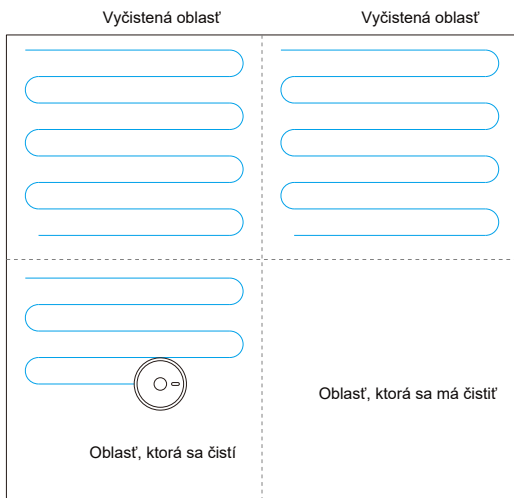

Poznámka:

Ak vysávač pracuje, zbytočne a hlavne často s ním nehýbte. Ak s ním musíte pohnúť, snažte sa ho položiť do pôvodnej pozície. Keď obnoví svoju prácu, bude sa snažiť zorientovať. Keď sa mu to podarí, bude pokračovať v čistení po naplánovanej trase. Keď sa mu nepodarí zorientovať, zruší pôvodnú úlohu, vytvorí si novú mapu a začne pracovať. Potom sa môže stať, že nenájde nabíjaciu základňu.

Vysávanie na mieste

Ak nejaké miesto treba vyčistiť dôkladnejšie, vyznačte v mobilnej aplikácii príslušný bod, vysávač automaticky prejde do jeho blízkosti, označený bod použije ako stred a venuje sa čisteniu plochy 1,5 m x 1,5 m.

Čiastočné čistenie

Ak vysávač nie je možné ovládať pomocou mobilnej aplikácie, preneste ho na miesto, ktoré chcete vyčistiť. Dlhú (3 s) stlačte tlačidlo na vysávači  a vysávač dvakrát za sebou vyčistí priestor 1,8 m x 1,8 m.

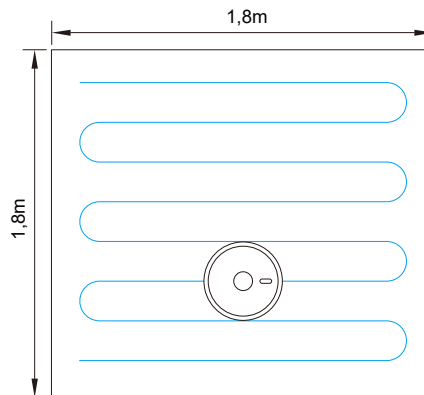

Pokyny

Čistenie oblasti definovanej užívateľom

V mobilnej aplikácii nastavte veľkosť a umiestnenie oblasti, ktorú chcete vyčistiť. Môžete nastaviť jednu alebo niekoľko oblastí. Vysávač bude oblasti čistiť tak, ako ich nastavíte.

Zakázaná oblasť

Pomocou mobilnej aplikácie nastavte jednu alebo viac zakázaných oblastí. Vysávač bude čistiť, ale tieto oblasti vynechá.

Poznámka

Vysávač môže preniknúť do zakázanej oblasti chybou navigácie, nefunkčného snímača alebo z iných dôvodov.



Trvale neprístupná zóna sa môže stať neplatnou, ak sa zmení umiestnenie nabíjacej základne alebo rozmiestnenie nábytku. Preto sa snažte nechať vysávač pracovať bez zbytočných zásahov.

Trvale zakázaná zóna sa stratí, ak bude vysávač vytvárať novú mapu.

Plánované čistenie

Čistenie je možné naplánovať pomocou mobilnej aplikácie. Vysávač začne pracovať podľa nastaveného času a potom sa vráti do nabíjacej základne.

Reset WiFi

Ak sa mobilný telefón nemôže spojiť s vysávačom kvôli zmene konfigurácie routera, hesla alebo z iného dôvodu, zatlačte súčasne tlačidlo  a  aspoň na 3 sekundy, až sa ozve hlasová výzva „WiFi has been reset“ (WiFi sa resetovala) a indikátor začne pomaly blikať fialovou farbou.



Režim DND (Nerušit)

V režime DND (Nerušit) vysávač nebude automaticky pracovať ani vydávať hlasové správy. Časový interval režimu DND sa spustí alebo upravuje v mobilnej aplikácii.

Prispôsobenie sacieho výkonu

Pomocou mobilnej aplikácie môžete nastaviť tichú, normálnu a vysokú úroveň sacieho výkonu.

Prispôsobenie množstva vody

(iba s elektricky ovládanou nádobou na vodu)

Pomocou mobilnej aplikácie môžete nastaviť malú, normálnu alebo vysokú úroveň množstva použitej vody.

Pokyny

Pokyny pre diaľkový ovládač

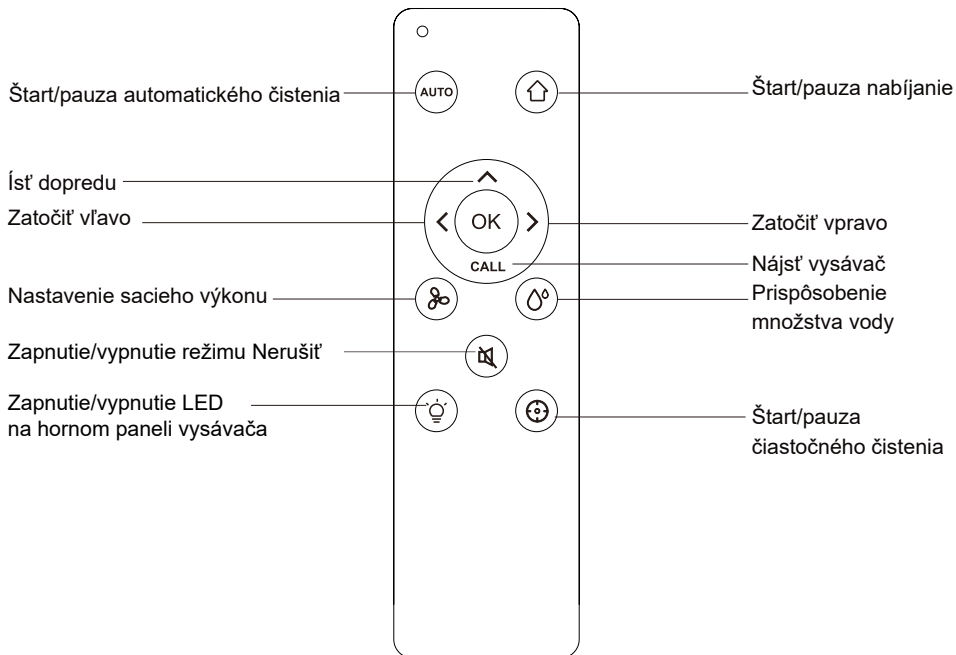

Denná údržba

Valcová kefa pravidelne čistite

1. Vysávač preklopte hore nohami a stlačte západku krytu, aby bolo možné vybrať hlavnú kefu.
2. Malou kefou odstráňte prach z vnútornej a vonkajšej strany kefy.
3. Hlavnú kefu nasadte späť a pritlačte kryt, aby zaklapla západka.

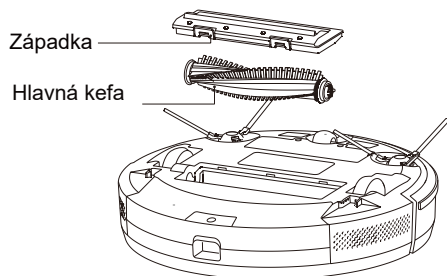

Bočná kefa pravidelne čistite

1. Vysávač preklopte hore nohami a smerom nahor vyberte bočnú kefu
2. Odstráňte vlasy a nečistoty a znova nasadte bočnú kefu
3. Ubezpečte sa, že ľavá (L) a pravá (R) bočná kefa súhlasí s písmenami L a R na spodnom kryte, stlačte L a R a keď sa ozve „zaklapnutie“, kefy budú nainštalované.

Poznámka: Bočné kefy meňte každých 3-6 mesiacov, aby sa nezhoršil výsledok čistenia.

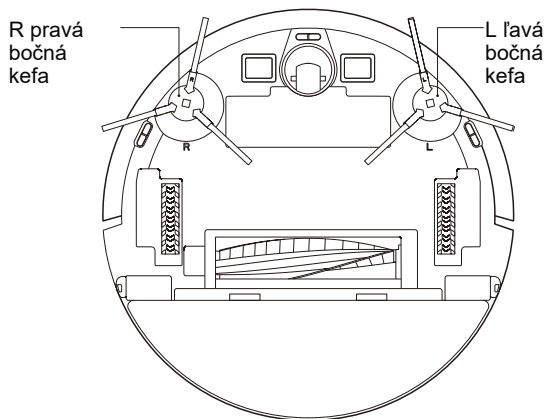

Denná údržba

Nádobku na prach a filter pravidelne čistite

1. Stlačte tlačidlo a nádobku na prach vytiahnite smerom dozadu

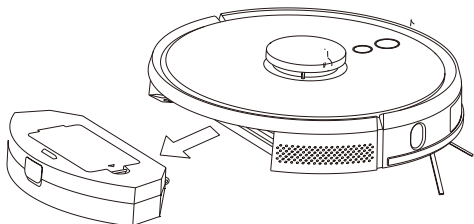

2. Otvorte a vyčistite nádobku na prach

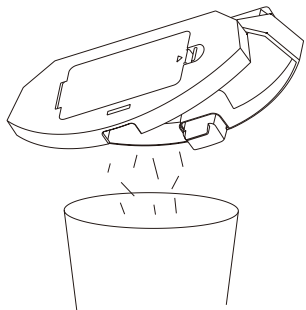

Sieťový filter pravidelne čistite

1. Po dlhšie trvajúcej činnosti vyberte sieťku filtra, špongiu a HEPA filter
2. Sieťku, špongiu a HEPA filter vyperte vo vode
3. Zotrite kvapky vody a nechajte dôkladne osušiť prirodzenou cestou.
4. Po osušení nainštalujte v poradí: sieťka filtra, špongia, HEPA filter.

Sieťka filtra

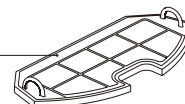

Tlačidlo

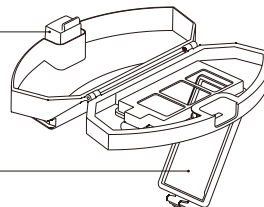

Kryt filtra

Špongia

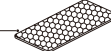

HEPA

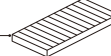

Denná údržba

Nádobku na prach a filter pravidelne čistite

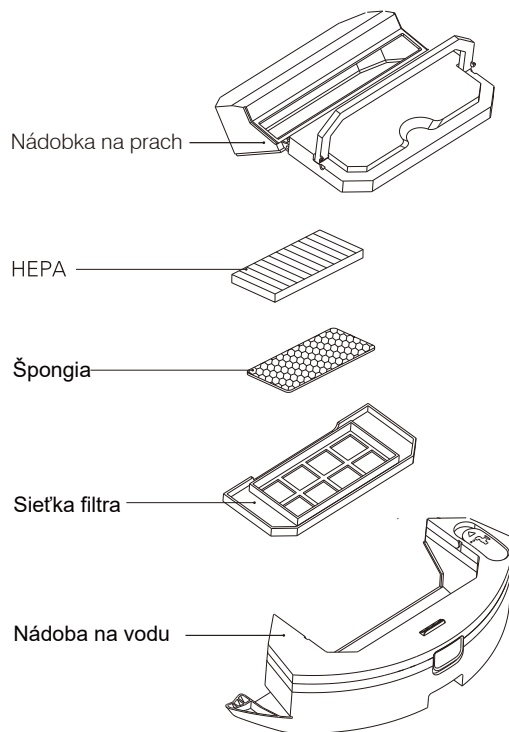

2 v 1 elektricky ovládaná nádoba na vodu

Denná údržba

Vytierací modul pravidelne čistite

1. Odstráňte látku (mop) a vylejte vodu z nádoby.

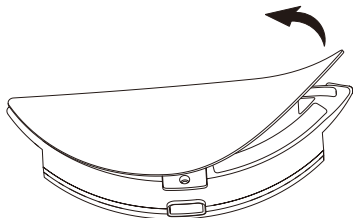

Elektricky ovládaná nádoba na vodu

2. Vyperte mop, nechajte osušiť a osušte aj nádobu na vodu.

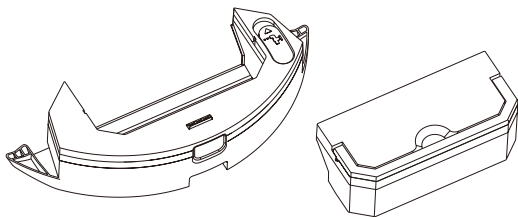
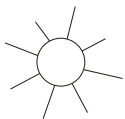

2 v 1 elektricky ovládaná nádoba na vodu

Snímač pravidelne čistite

Mäkkou handričkou vyčistite snímače.

1. Vyčistite snímače detekcie steny na pravej strane
2. Tri snímače proti pádu na spodnej strane vysávača.
3. Infračervený protinárazový snímač v prednej časti robota.
4. Elektrické chrániče pred nárazom a kontakty na spojenie s nabíjacou základňou na spodnej časti vysávača.
5. Miesto vysielača signálu na nabíjacej základni.

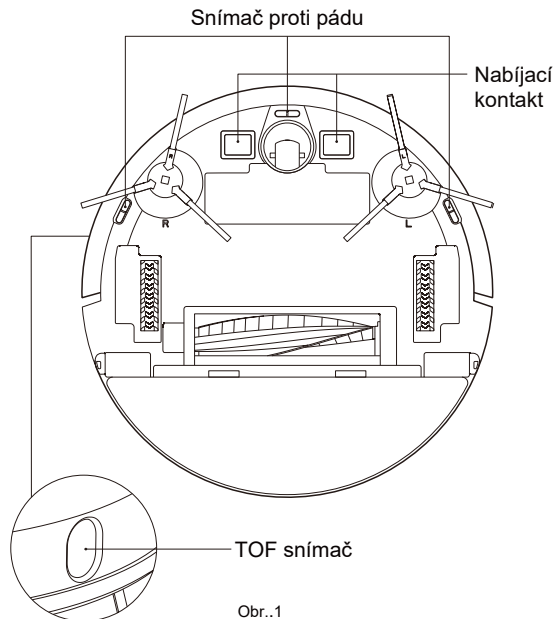

Obr..1

Denná údržba

Snímač čistite každý mesiac

Laserový snímač
LDS (Laserový
detekčný systém)

Antikolízny
snímač

Infračervený
senzor nabíjania

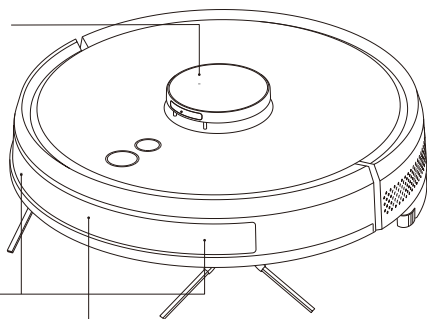

Obr..2

Batérie

Vysávač obsahuje výkonné lítiovo-iónové batérie. Aby sa kapacita batérie zachovala, majte pri každodennom používaní vysávač nabitý. Ak nebudete vysávač dlhší čas používať, vypnite ho a dobre uložte. Aspoň raz za 3 mesiace batériu nabite, aby sa prílišným vybitím nezničila.

Upgrade firmware

Upgrade firmware pomocou mobilnej aplikácie. Ak sa objaví nová verzia firmware, aplikujte ju podľa pokynov. Pri uprade firmware by mala byť kapacita batérie aspoň 50 %, takže je vhodné umiestniť vysávač do nabíjacej základne.

Tlačidlo pre reset systému

Vyberte nádobku na prach, odstráňte gumenú zátku a stlačte tlačidlo Reset (pozri stranu 5).

Miesto vysielajú
ča signálu

Kontakty na nabíjanie na nabíjacej stanici

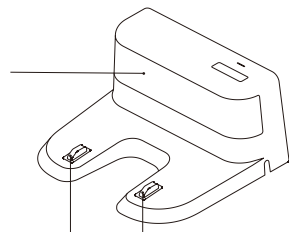

Obr..3



Salente Robot

Sprievodca pripojením

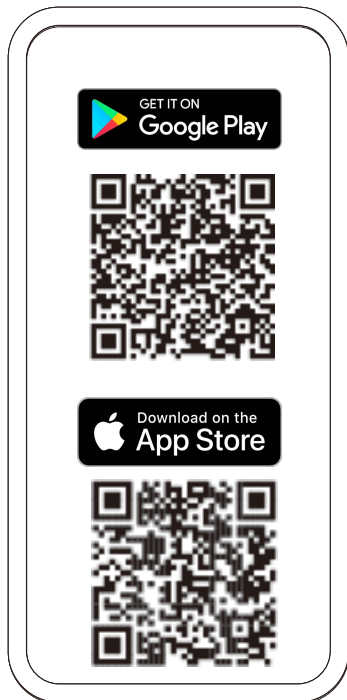

1. Z Google Play alebo z Apple store si stiahnite aplikáciu Salente Robot. Prístup k aplikácii môžete jednoducho získať naskenovaním QR kódu, pozri vyššie. Prípadne môžete hľadať kľúčové slová „Salente Robot“.

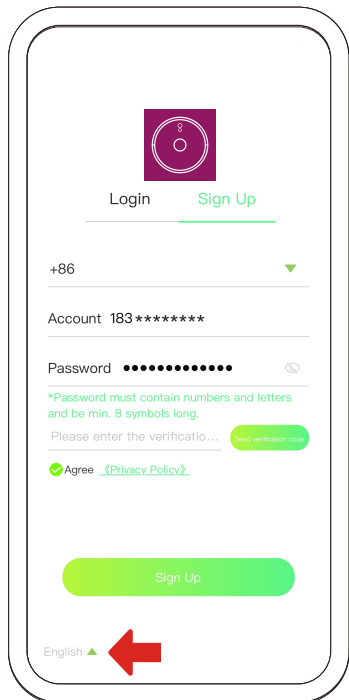

2. Noví používatelia sa musia zaregistrovať a vytvoriť si nový účet. Tu môžete tiež vykonať zmenu jazyka.

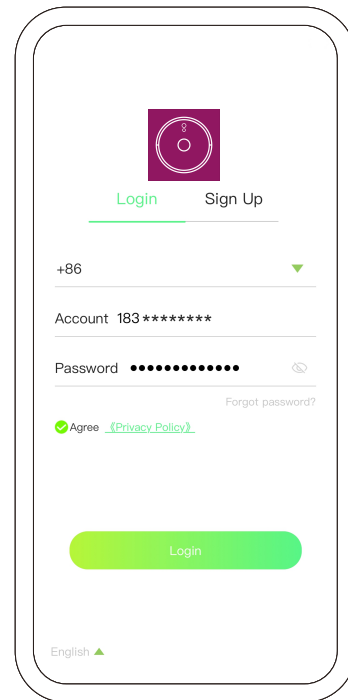

3. Používatelia, ktorí už účet majú, sa môžu prihlásiť do aplikácie Salente Robot.



Salente Robot

Sprievodca pripojením

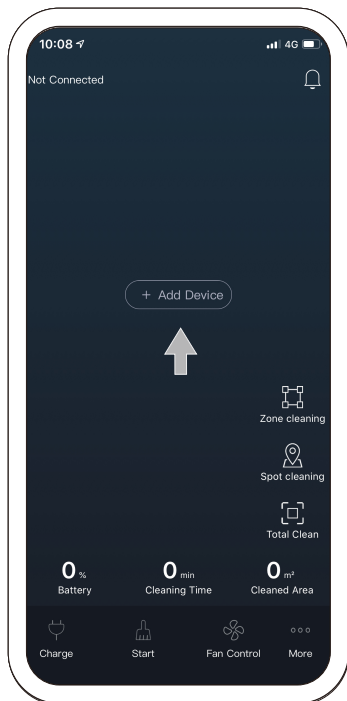

4. Stlačte "+" pre pridanie zariadenia.

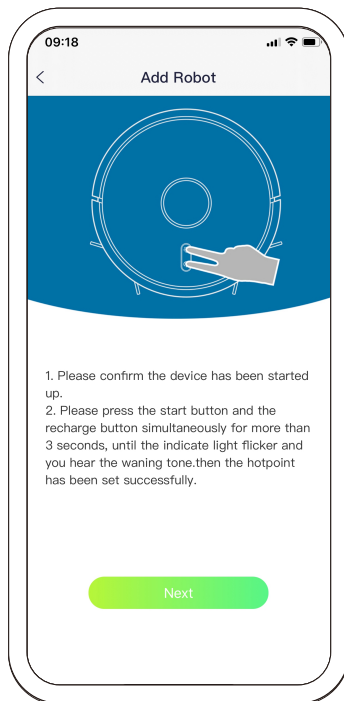

5. Postupujte podľa pokynov a resetujte zariadenia wifi a vyberte Ďalšie

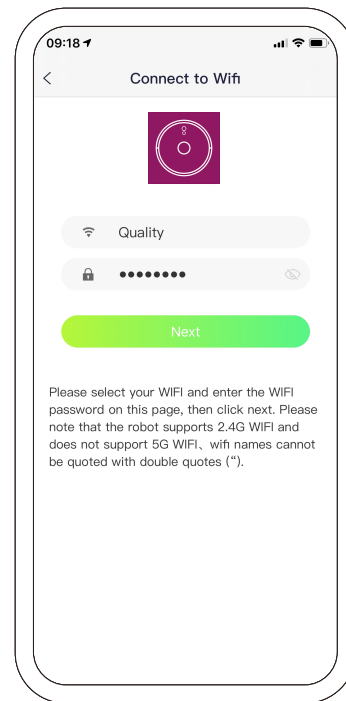

6. Zadajte svoje heslo Wi-Fi a stlačte tlačidlo Ďalej.



Salente Robot

Sprievodca pripojením

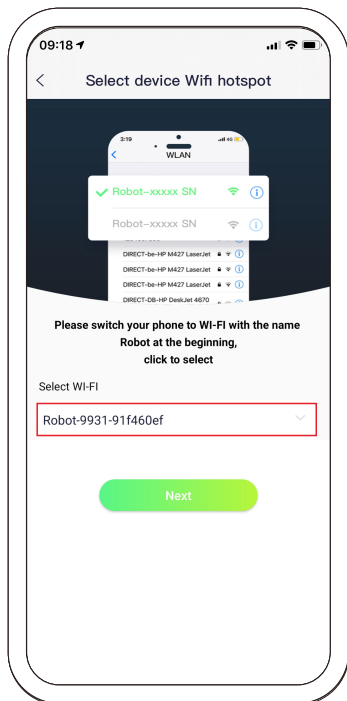

7-A. Pre Android telefón. Pripojte sa k "Robot-xxx" a potom potvrďte ďalší krok.

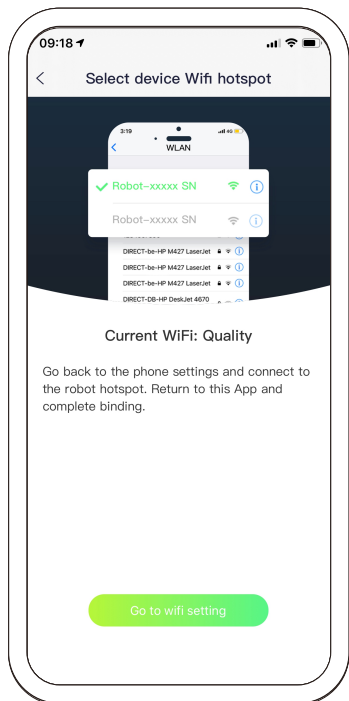

7-B. Pre iPhone (iOS). Stlačte tlačidlo "Nastavenie WIFI". Prejdite v telefóne na nastavenie siete a pripojte sa k zariadeniu "Robot-xxx". pripojenia, potom sa vráťte späť do aplikácie a dokončite nastavenie.

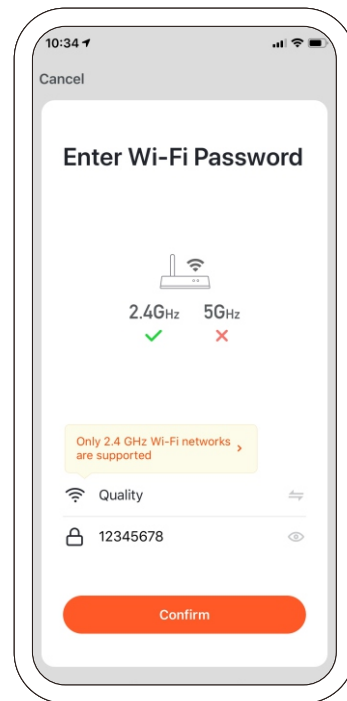



Salente Robot

Sprievodca pripojením

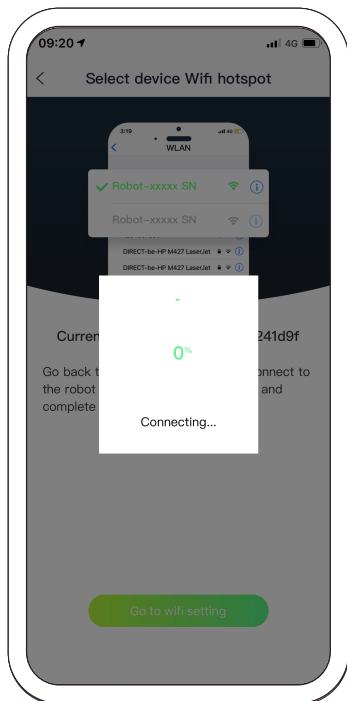

8. Pripájanie ...



9. Pripojené. Pracovná plocha aplikácie

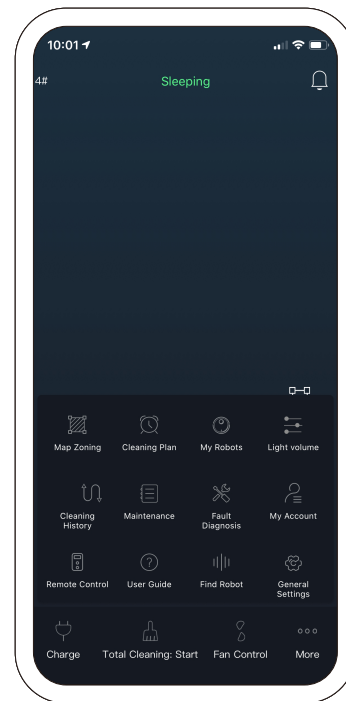

10. Možnosti pracovnej plochy



Robotický vysávač Salente

Návod na použitie aplikácie

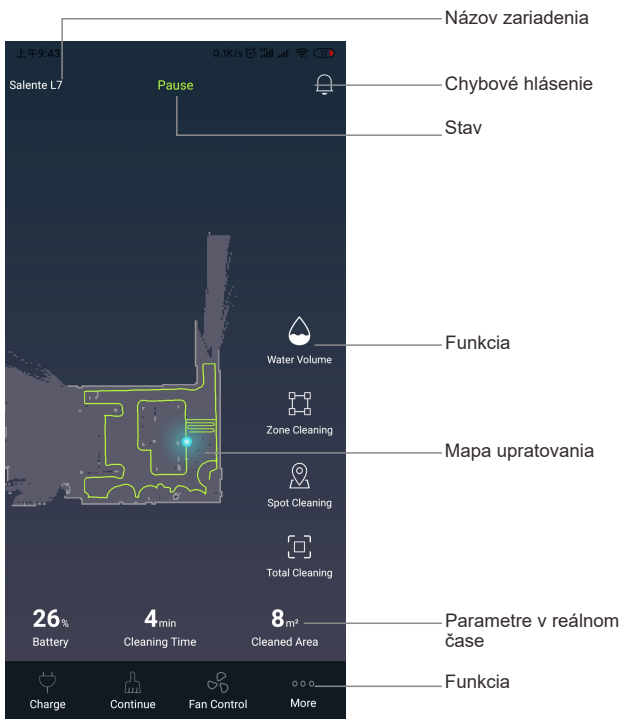

Názov zariadenia: názov práve pripojeného vysávača.

Chybové hlásenie: V chybových hláseniach sa ukazuje vysávač a informácie o zlyhaní procesu.

Stav: aktuálny prevádzkový stav vysávača.

Úroveň dávkovania vody: elektrická kontrola dávkovania vody pri vytieraní.

Zónové upratovanie: upratovanie priestoru vybraného na mapke.

Lokálne upratovanie: sústredené upratovanie v zónach zvolených na mapke.

Kompletné upratovanie: upratovanie celého domu.

Mapa upratovania: sledovanie upratovania v reálnom čase.

Parametre v reálnom čase: zobrazenie batérie, doba upratovania, uprataná zóna.

Nabíjanie: Po stlačení tohto tlačidla sa vysávač vráti do nabíjacej základne a prejde do režimu napájania.

Pokračovať / Pozastaviť: Stlačením tohto tlačidla vysávač preruší upratovanie alebo v ňom bude pokračovať.

Úroveň sania: Ovládajte sanie vysávača (3 úrovne sania).

Viac: V možnosti Viac môžete nájsť sledovanie vysávača, plánovanie upratovania, informácie o vysávači, záznamy upratovania, spotrebu, nastavenie svetla a hlasitosti, riešenie problémov, informácie o účte, použitie ovládača, popis výrobu, privolanie robota.

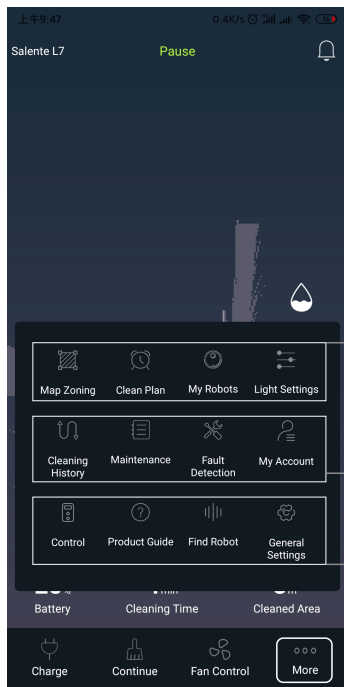

- Voľba zóny
- Plánovanie upratovania
- Informácie o vysávači
- Ďalšie nastavenia
- História upratovania
- Údržba
- Diagnostika závad
- Mój účet
- Ovládanie
- Návod na použitie výrobku
- Nájdi ma
- Hlavné nastavenia

Voľba zóny: stlačte tlačidlo, vytvorte novú zónu a zvolte jej názov. Potom presuňte rámček na mapku a vyberte stav zóny: Štandardné upratovanie (jednorazové upratovanie), Dvojaké upratovanie (upratovanie dvakrát), Zakázaná zóna (zvoľte zónu, v ktorej je upratovanie zakázané) a potom vyberte Uložiť.

Nastavenie zóny bolo úspešné. Potom zvolte zónu na upratovanie, stlačte Štart a vysávač začne upratovať vybraný priestor.

Plánovanie upratovania: vyberte plánovaný čas upratovania. Vysávač začne automaticky upratovať. Môžete nastaviť aj režim Nerušiť, počas ktorého vysávač nebude prehrávať žiadne hlasové hlásenia.

Informácie o vysávači: Nastavenie vysávača, zmena názvu vysávača, zdieľanie vysávača s inými užívateľmi a prepínanie ovládania medzi pripojenými vysávačmi. Kliknutím na „+“ pridáte nový vysávač.

Ďalšie nastavenia: zapnite alebo vypnite LED na hornom paneli vysávača a upravte hlasitosť hlásenia

História upratovania: Pozrite si históriu upratovania a použite mapu histórie upratovania; tu môžete vymazať všetky súčasné informácie na mape vrátane upratovacích a zakázaných zón atď. a vysávač bude musieť mapku znova nahráť.

Údržba: Skontrolujte momentálnu úroveň batérie; po výmene batérie bude treba reštartovať.

Diagnostika závad: Skontrolujte, či je momentálny stav súčastí vysávača v poriadku.

Mój účet: súčasné informácie o účte, zmena hesla, odhlásenie z účtu atď.

Ručné ovládanie: ručné ovládanie vysávača, začiatok upratovania na zvolenom mieste.

Návod na použitie výrobku: informácie o súčastiach vysávača, riešenie problémov, každodenná údržba a ďalšie informácie.

Nájdi ma: Stlačením tohto tlačidla vysávač začne prehrávať hlasové hlásenia.

Hlavné nastavenia: Tu môžete nájsť informácie o aktualizáciách aplikácie, informácie o vysávači, zmeniť jazyk alebo zmeniť hlas hlásení.

Zónové upratovanie

Pred nastavením zón je potreba najskôr vysávač nechať prejsť celý priestor a vytvoriť kompletnú mapu.

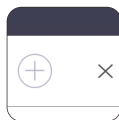
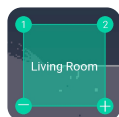
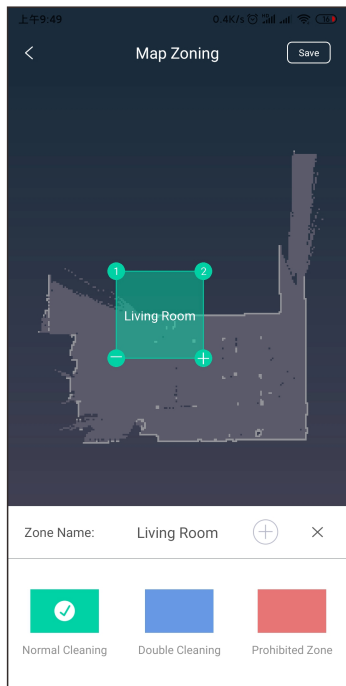

Obr. 1



Obr. 2

1. Vyberte „Voľba zóny“, vytvorte novú zónu a pomenujte ju. Potom presuňte rámček na mapke (obr. 1) a zvolte typ upratovania pre danú zónu: Štandardné upratovanie (jednorazové upratovanie), Dvojité upratovanie (upratovanie dvakrát), Zakázaná zóna (vyber zakázanej zóny) a potom zvolte Uložiť. Nastavenie zóny bolo úspešné.

2. V hlavnej ponuke vyberte „Zónové upratovanie“, zvolte zónu, kliknite na Štart a vysávač začne upratovať vo vybranom priestore. Po dokončení upratovania sa vráti do režimu nabíjania.

Zvolte zónu a kliknutím na „+“ pridáte režim, kliknutím na „-“ režim odoberte. Kliknite na „⊕“, pre pridanie novej zóny, vyberte „X“ pre vymazanie zóny.

Cielené vysávanie (Spot)

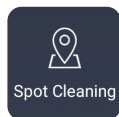

Obr. 3

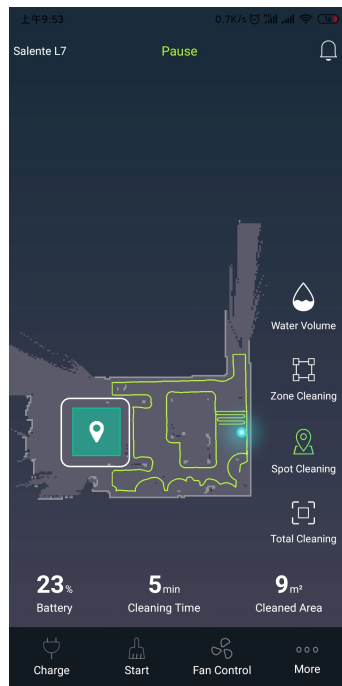

Obr. 4

Vyberte režim „Lokálne upratovanie“ (obr. 3) a ikonku pretiahnite na miesto, kde chcete začať upratovať (pozri obr. 4). Stlačte Štart a vysávač sa presunie na vybrané miesto a začne dvojité upratovanie v priestore s priemerom 1,5 m x 1,5 m.

Ovládanie hlasom – párovanie s Google Home

Salente L6 možno spárovať pomocou Google Home a ovládať ho hlasom.

- Po inštalácii Salente Android Aplikácie a sprevádzkovaní Salente L6 v tejto aplikácii zapnite prístroj Google Home a spárujte ho v aplikácii Google Home.
- Teraz v aplikácii Google Home vpravo hore kliknite na „plus“ a zvolte prvú voľbu „Nastavenie zariadenia“. Potom v tomto „Nastavení“ kliknite na voľbu „Spolupracuje s Googlom,“. Zobrazí sa zoznam možných značiek na pripojenie ku Google Home.
- Dajte vyhľadať a napíšte „Tuya“, nájde sa služba „Tuya Smart“. Kliknite na ňu. Zobrazí sa prihlásenie k Tuya serveru. (ide o službu ktorá umožňuje komunikovať s Google Home) .
- Tu zadajte rovnaký login, ktorý ste si vytvorili pre Salente aplikáciu. Tzn. telefónne číslo a heslo a kliknite na „Link Now“.
- Potom kliknite na „Authorize“. V zozname vyberte „Salente L6“ a kliknite na „Pridať do miestnosti“.
- Potom zvolte vašu domácnosť a dajte „Ďalšie“, potom zvolte „Moja miestnosť“ a „Ďalšie“ a spárovanie Salente-L6 do Google Home aplikácie je hotové.
- Teraz sa dá robot ovládať hlasom.

Sú tu 4 príkazy:

1. Ok Google, turn on L6. (treba hovoriť anglicky – tzn. aj v „L6“ – „el six“)
2. Ok Google, turn off L6. (treba hovoriť anglicky – tzn. aj v „L6“ – „el six“)
3. Ok Google, L7 go home. (treba hovoriť anglicky – tzn. aj v „L6“ – „el six“)
4. Ok Google, where is L6. (treba hovoriť anglicky – tzn. aj v „L6“ – „el six“)

Bežné problémy

Problém	Riešenie
Vysávač nejde zapnúť	<ul style="list-style-type: none"> . Ak je vybitá batéria, vysávač postavte do nabíjacej základne, aby sa spojili ich kontakty, zariadenie sa automaticky zapne (v prípade úplne vybitej batérie sa zapne až po chvíli nabíjania). . Môže sa to stať pri teplote okolia pod 0 °C alebo nad 50 °C, používajte ho v rozmedzí teploty 0 - 40 stupňov.
Vysávač sa nenabíja	<ul style="list-style-type: none"> . Vyberte vysávač zo základne, skontrolujte, či svieti indikátor základne a či sú spoľahlivo pripojené obe káble napájacieho adaptéra. . Ak má vysávač nedokonalý kontakt so základňou, vyčistite všetky kontakty, prípadne skúste odtláčať bočnú kefu nabok.
Vysávač sa nenabíja	Vysávač je veľmi ďaleko od nabíjacej základne, prineste ho bližšie a skúste to znova.
Neobvyklé správanie	Vysávač vypnite a zapnite.
Neobvyklý hluk počas činnosti	Na hlavnú kefu, bočnú kefu alebo na kolesá sa mohli namotať cudzie predmety, vysávač vypnite a nečistoty odstráňte.
Účinnosť čistenia sa zhoršuje alebo prach vypadáva von.	<ul style="list-style-type: none"> . Nádoba na prach je plná, vyprázdňte ju. . Sieťka filtra je upchatá, vyčistite ju alebo vymeňte. . V hlavnej kefe sú zapletené cudzie predmety, odstráňte ich.
Nemožno pripojiť k WiFi.	<ul style="list-style-type: none"> . Signál WiFi siete je slabý, zaistíte, aby celý priestor bol pokrytý signálom. . Pripojenie k WiFi sa nesprávne, resetujte ju, stiahnite si najnovšiu verziu aplikácie a skúste sa znova pripojiť. . Bolo zadané nesprávne heslo. . Router vysiela v pásme 5 GHz, vysávač však môže prijímať iba signál v pásme 2,4 GHz.
Čistenie neprebehlo v naplánovanom čase .	Naplánované čistenie sa začne, len ak je batéria nabitá aspoň na 30 %.
Vysávač spotrebováva malé množstvo energie, aj keď stojí v nabíjacej základni.	Vysávač spotrebováva malé množstvo energie, aj keď stojí v nabíjacej základni, čo je žiaduce pre najlepší výkon batérie.
Prvé tri nabíjania by mali trvať cca 16 hodín.	Lítiovú batériu možno použiť hneď po nabití a táto batéria nevykazuje tzv. pamäťový efekt.

Riešenie problémov

Oznamenie	Riešenie
Chyba 1: Oh dear! I cannot find the dust collector (Nemôžem nájsť nádobku na prach)	Čistenie sa spustí po nasadení nádoby na prach
Chyba 2: Please check if the radar on top has been covered or blocked (Pozrite sa, či násadec radaru nie je niečím zakrytý alebo zatienený)	(na ploche 6x6 m nie sú žiadne prekážky)
Chyba 3: Please place me in a new location and try again (Postavte ma inde a skúste to znova)	Vysávač preneste na iné miesto a znova zapnite.
Chyba 4: Please scrub the cliff sensor, and restart me from a new location (Vyčistite snímač schodov a reštartujte ma na inom mieste)	Snímač schodov je zakrytý alebo je vysávač zdvihnutý.
Chyba 5: Please scrub the front sensor, and restart me from a new location (Vyčistite predný snímač a reštartujte ma na inom mieste)	Infračervený snímač proti kolízii je zašpinený alebo zakrytý
Chyba 6: Please scrub the right-hand sensor, and restart me from a new location (Vyčistite snímač na pravej strane a reštartujte ma na inom mieste)	Snímač stien je zašpinený alebo zakrytý
Chyba 7: Please scrub the radar housing on top, and restart me from a new location (Utrite kryt radaru na hornej strane a reštartujte ma na inom mieste)	Radarový snímač proti kolízii je zašpinený alebo zakrytý
Chyba 8: Please check if the bumper has been blocked in some way (Skontrolujte, či nie je zaseknutý nárazník)	Okrajový alebo nárazový snímač je zaseknutý.
Chyba 9: Master, please clean the dust container and filter (Vyprázdňte nádobku na prach a vyčistite filter, pane)	Je plná nádobka na prach, alebo treba vymeniť filter
Chyba 10: Dust container has been removed, please clean the container and filter (Je vybratá nádoba na prach, vyčistite ju a tiež filter)	Po nahlásení chyby 9 užívateľ vybral nádobku na prach, preto sa zahlásila chyba 10
Chyba 11: I'm stuck, please help me! (Zasekol som sa, pomôžte mi!)	Vysávač sa niekde zakliesnil

Riešenie problémov

Oznamenie	Riešenie
Chyba 12: Please place me correctly! (Postavte ma rovno!)	Vysávač je naklonený
Chyba 13: Please check if my wheels have become blocked somewhere (Pozrite sa, či sa mi niekde nezablokovali kolieska)	Hnacie koliesko je zakliesnené alebo zamotané
Chyba 14: Please check if the main brush has become stuck (Skontrolujte, či nie je zablokovaná hlavná kefa)	Hlavná kefa je zamotaná alebo zakliesnená
Chyba 15: Please check if the side brushes have become stuck (Skontrolujte, či nie sú zablokované bočné kefy)	Bočná kefa je zamotaná alebo zakliesnená
Chyba 16: What's going on? (Čo sa deje?) Where is the docking station? (Kde je nabíjacia základňa?)	Nabíjaciu základňu nemožno nájsť alebo je odpojená od napájania
Chyba 17: Oh dear! (Propána!) Program error, please restart me (Chyba programu, reštartujte ma)	Zvláštne správanie je spôsobené neznámou chybou, vysávač reštartujte
Chyba 18: Error encountered initiating shutdown(Pri vypínaní došlo k chybe)	Vysávač upozorní užívateľa a automaticky sa vypne, alebo sa nabíja
Chyba 19: Low battery, please recharge (Vybitá batéria, nabite ju)	Ak je kapacita batérie príliš nízka a vysávač nie je v nabíjacej základni, čistenie sa preruší (kapacita batérie je menšia ako 10 %)
Chyba 20: To shut me down, please place me away from the docking station (Ak ma chcete vypnúť, vyberte ma z nabíjacej základne)	Vysávač sa vypína, ak sa ešte nabíja v základni

Bezpečnostné informácie

Obmedzenia

- Výrobok je určený na čistenie podlahy v domácom prostredí, nemožno ho používať vonku (napr. na čistenie balkónov), predmetov mimo podlahy (napr. pohovky) a v kancelárskom alebo priemyselnom prostredí.
- Nepoužívajte výrobok vonku a na zvýšených miestach (rôzne prístrešky, vonkajšie terasy a vrchné plochy nábytku) bez ochranného ohradenia.
- Vysávač nepoužívajte pri teplote nad 40 alebo pod 0 °C, prípadne ak sú na podlahe rozliate nejaké kvapaliny alebo lepkavé látky.
- Káble ležiace na podlahe pred čistením niekam zaveste, aby sa do nich vysávač nezamotal.
- Ľahko rozbitné predmety a odpadky (napr. plastové vrecúška a pod.) z podlahy odstráňte, aby vysávač prípadným jemným nárazom nespôsobil škodu alebo nejako neuviazol.
- Osoby s fyzickým, duševným alebo zmyslovým postihnutím (a deti) nesmú so zariadením pracovať a obsluhovať ho.
- Deti sa s výrobkom nesmú hrať. V čase, keď vysávač pracuje, odveďte deti a domáce zvieratá inam.
- Hlavnú kefu a ostatné nástroje vysávača uložte mimo dosahu detí.
- Na stojaci alebo pohybujúci sa vysávač nič nedávajte (to platí aj pre deti a domáce zvieratá).
- Keď vysávač pracuje, nepribližujte sa k saciemu otvoru vlasmi, prstami ani inými časťami tela, rovnaké pravidlo platí aj pre domáce zvieratá.
- Výrobok nepoužívajte na odstránenie horiacich predmetov, napr. horiacich cigariet.
- Nepoužívajte vysávač na čistenie kobercov s dlhým vlasom.
- Nenechajte vysávač nasat' tvrdé alebo ostré nečistoty (odpad z dekoračných materiálov, črepy, klince atď.)
- Vysávač pri prenášaní nedržte za ochranné kryty, laserový snímač vzdialenosti alebo za nárazník.
- Pri čistení a údržbe vysávača a nabíjajúcu základňu vypínajte.
- Na čistenie nepoužívajte vlhkú utierku ani žiadne tekuté čistiace prostriedky.
- Výrobok používajte striktné podľa návodu na obsluhu. Za akékoľvek škody a poranenia zavinené nesprávnym používaním je zodpovedný užívateľ.
- Funkciu vytierania nepoužívajte na koberce a horné plochy nábytku.
- Pred nabíjaním batérie z vysávača nezabudnite vybrať nádobu s vodou.

Bezpečnostné informácie

Batérie a nabíjanie

- . Nepoužívajte batériu, nabíjaciu základňu alebo nabíjačku od iných výrobcov.
- . Nesnažte sa oživovať alebo rozoberať batériu alebo nabíjaciu základňu.
- . Nabíjaciu základňu umiestnite ďalej od zdrojov tepla (napr. radiátorov).
- . Kontakty nabíjacej základne nečistite vlhkou handričkou ani vlhkými rukami.
- . Použité batérie nevyhadzujte do komunálneho odpadu. Použité batérie dajte zlikvidovať firme špecializovanej na recykláciu.
- . Ak sa poškodí napájací kábel, ihneď ho nahraďte iným, získaným z oficiálnych zdrojov.
- . Vysávač transportujte v originálnom obale a vo vypnutom stave.
- . Ak sa vysávač nebude dlhší čas používať, batériu nabite na plnú kapacitu a potom ho uložte na suché a chladné miesto. Aspoň raz za 3 mesiace batériu nabite, aby sa prílišným vybitím nezničila.

Informácie o bezpečnosti lasera

- . Laserový snímač vzdialenosti vysávača vyhovuje norme pre laserové výrobky triedy 1, IEC60825 a negeneruje nebezpečné laserové žiarenie.

Bezpečnostné informácie

Špecifikácia napájacieho adaptéra	
Názov, adresa a obchodné registračné číslo výrobcu zariadenia:	Naxya Limited, No. 5, 17/F, Strand 50, 50 Bonham Strand, Sheung,Wan, Hong Kong,1891486
Číslo modelu zariadenia	RTX-L6
Názov alebo ochranná známka, obchodné registračné číslo a adresa výrobcu AC adaptéra	Shenzhen Nalin Elec Tech Company Limited 2/f West & 3/f Bldg Zhouteng Industry Garden, Shanglilang Community Nanwan Longgang, 518112 Shenzhen Guangdong, China
Identifikačný kód modelu AC adaptéra	NLD100240W1U4
Napájacie napätie	100 - 240 V~
Vstupní frekvence střídavého proudu	50/60 Hz
Vstupná frekvencia striedavého prúdu	24V
Výstupní proud	1A
Výstupný prúd	11,4 W
Priemerná činnosť v aktívnom režime	86,70%
Účinnosť pri malom zaťažení	79,1%
Spotreba energie v stave bez záťaže	0,07W



Likvidácia: Symbol preškrtnutého kontajnera na výrobku, v priloženej dokumentácii alebo na obale znamená, že v štátoch Európskej únie sa všetky elektrické a elektronické zariadenia, batérie a akumulátory po skončení životnosti musia likvidovať oddelene v rámci triedeného odpadu. Nedávajte tieto výrobky do netriedeného komunálneho odpadu



VYHLÁSENIE O ZHODE

Týmto spoločnosť Abacus Electric, s.r.o. vyhlasuje, že SALENTE L6 spĺňa požiadavky noriem a predpisov, ktoré sú relevantné pre daný typ zariadenia.

Plné znenie Vyhlásenie o zhode nájdete na <http://ftp.salente.cz/ce/>

Dovozce / Dovožca / Importer / Importőr
Abacus Electric, s.r.o.
Planá 2, 370 01, Česká republika

Výrobce / Výrobca / Manufacturer / Gyártó
Naxya Limited
No.5, 17/F, Strand 50, 50 Bonham Strand, Sheung Wan, Hongkong
Vyrobené v Číne

Copyright © Abacus Electric, s.r.o.
www.salente.eu

Všetky práva vyhradené.

Vzhľad a technická špecifikácia výrobku sa môžu zmeniť bez predošlého upozornenia.