

MANUAL

Salente

MODEL

VERSION / DATE

L7

VIII. / 15. 11. 21



HU

Vágjunk bele

Köszönjük, hogy a Salente L7 porszívót választotta!

Ez egy csúcstechnológiájú robotporszívó okos tervezéssel, amely navigációs érzékelői és saját algoritmusával segítségével valós időben létrehozza a helyiség térképét, és megtervezi az útvonalat. Kulcsfontosságú tulajdonságai közé tartozik az automatikus takarítás és a kézi beavatkozás nélküli automatikus töltés. Rendkívül nagy szívóteljesítménnyel, nagy kapacitású portartállyal. Iemosható HEPA-szűrővel és külön törlőmodullal rendelkezik. A hatékony takarítási üzemmód porszívózásból és feltöltésből áll.

Az okostelefonra letölthet egy mobilalkalmazást, amellyel valós időben felügyelheti a takarítási térképet és a porszívó üzemi állapotát, kijelölheti a takarítási területet, és megtervezheti, mikor kerüljön sor rá. A porszívót távolról is irányíthatja. A tudomány és a technika megkönnyíti az életet.

Reméljük, hogy termékünkkel maradéktalanul elégedett lesz!

A termék bemutatása

Fő funkciók

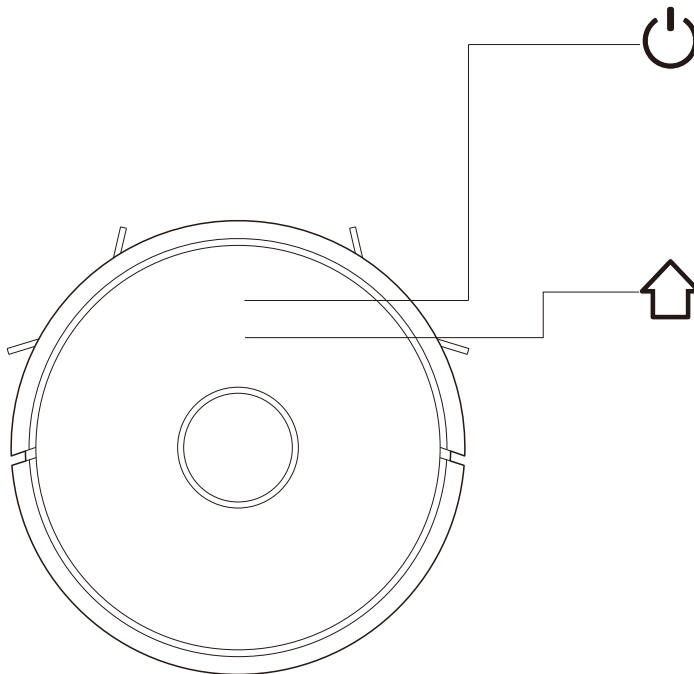

Takarítás / Ki- és bekapcsolás

- . Rövid gombnyomás: Takarítás/Szünet
- . 3 másodperces nyomás: Bekapcsolás/Kikapcsolás
- . 15 másodperces nyomás: kényszerített kikapcsolás rendkívüli helyzetben.



Töltés / helyi takarítás

- . Rövid gombnyomás: Töltés / Szünet
- . Hosszú gombnyomás: helyi takarítás

Jelzés

- . Kék: Normál működés vagy töltés
- . Piros: Rendkívüli állapot vagy lemerült akkumulátor
- . Lila: A készülék nincs csatlakoztatva a hálózathoz

WiFi resetelése

- . Nyomja egyszerre 3 másodpercig mind a két gombot

A termék bemutatása

Az alkatrészek jegyzéke

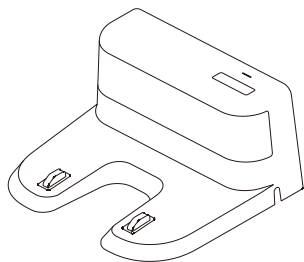

Töltőalapzat x1

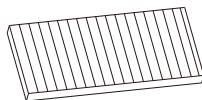

HEPA-szűrő + szivaccszűrő x1

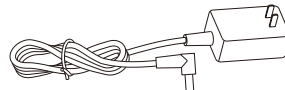

Tápadapter x1

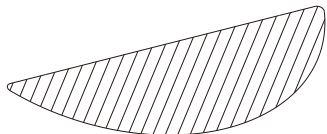

Portartály x2

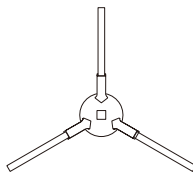

Bal oldalsó kefe x2
Jobb oldalsó kefe x2

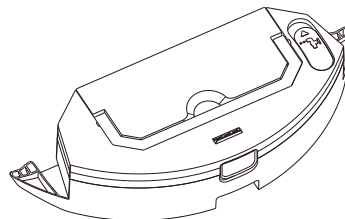

2 in 1 Elektromosan
vezérelt víztartály

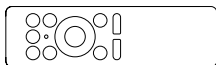

Távírányító

A termék bemutatása

Robotporszívó

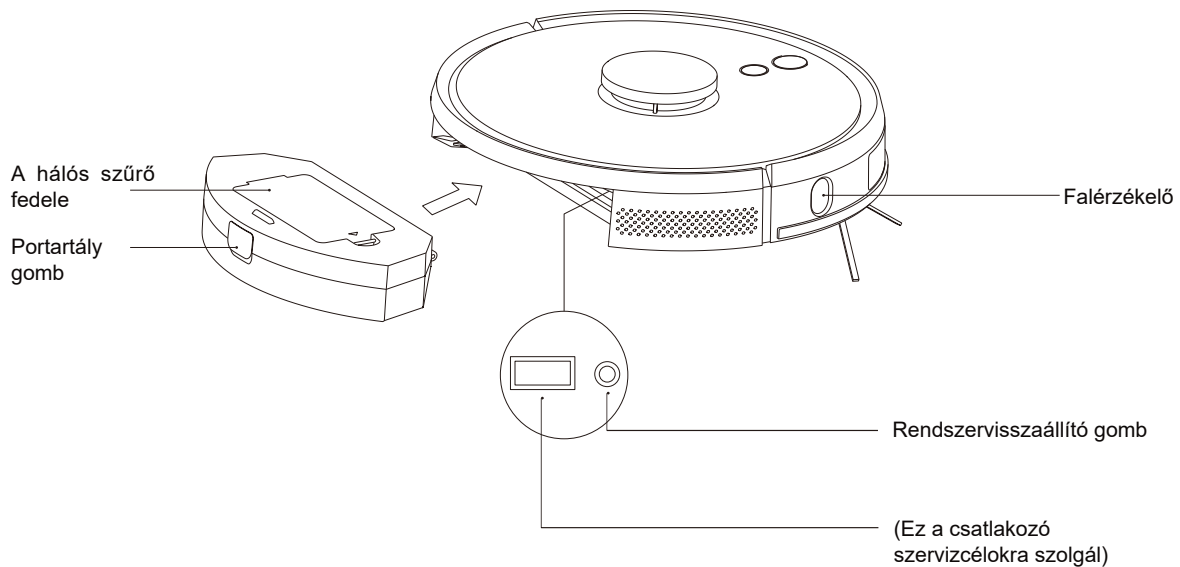

A termék bemutatása

Érzékelők és szerkezet

LDS (lézeres
érzékelőrendszer)
lézeres érzékelő

Ütközésgátló
érzékelő
Infravörös
töltésérzékelő

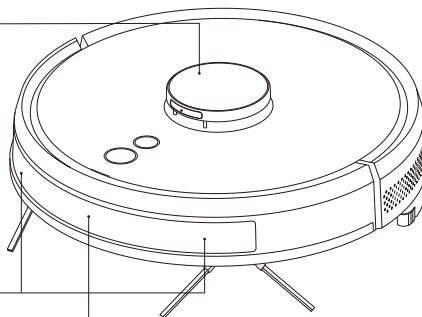

Leesés elleni szenzor

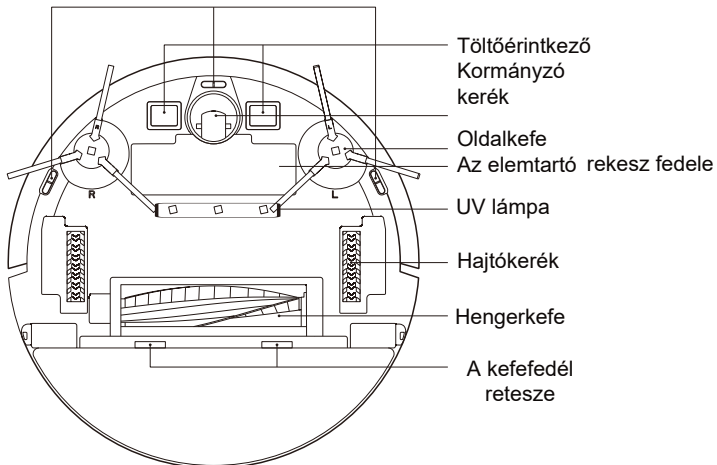

Töltőérintkező
Kormányzó
kerék

Oldalkefe
Az elemtartó rekesz fedele

UV lámpa

Hajtókerék

Hengerkefe

A kefedél
retesze

A termék bemutatása

Töltőalapzat

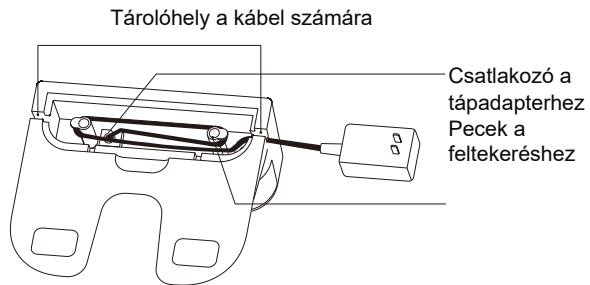
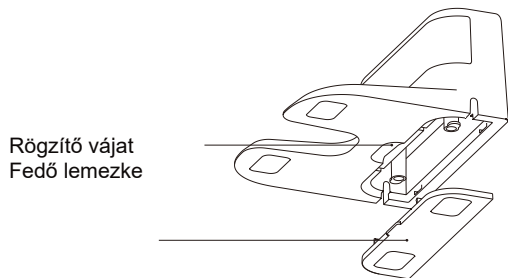
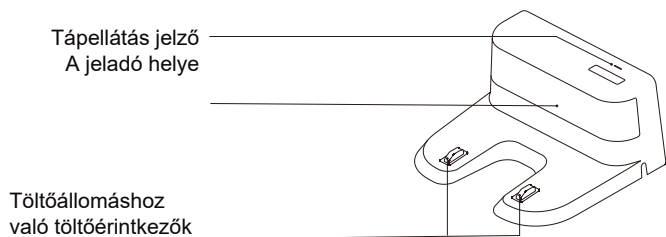

Telepítés

1 Csatlakoztassa a tápellátást, és a kábel felesleges részét helyezze a kábeltároló rekeszbe

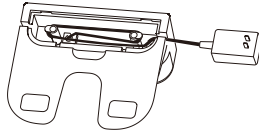

2 A töltőalapot tegye a falhoz, és csatlakoztassa a tápellátást

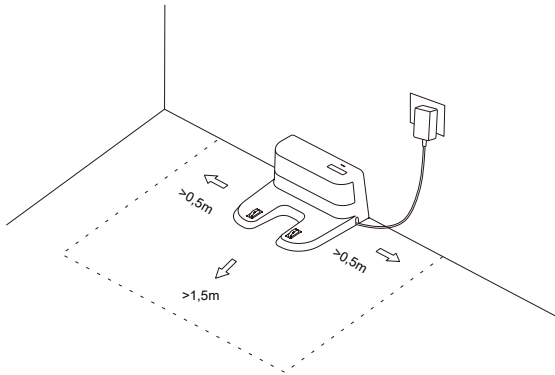

Megjegyzés

Az alapot oldalai mentén hagyjon legalább 0,5 m, előtte pedig 1,5 m szabad helyet.

Ha a tápkábel függőlegesen vezet a földre, a porszívó beleakadhat, és megszakíthatja a töltőalapot tápellátását.

A töltéskijelző bekapcsolás mellett világít, a töltés befejezése után kialszik

3 A töltőalapot ne mozgassa feleslegesen, és ne tegye ki közvetlen napfénynek

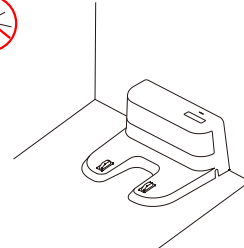

Megjegyzés

Ha az alapot áthelyezi, a porszívó elveszítheti a tájékozódási képességét és a takarítási térképet. Amikor a porszívót újraindítja, ismét létrehozza a térképet és megjegyzi, de az új térképről hiányozhatnak a tiltott helyek és más területek.

A közvetlen napfény megszakíthatja a töltőállomás jelét, ami megakadályozhatja a porszívót a visszatérésben

4 Az oldalkefe felhelyezése

Győződjön meg róla, hogy a bal (L) és a jobb (R) oldalkefe egyezik az alsó borításon feltüntetett L és R betűvel, nyomja meg a L-t és R-t, és amikor egy kattantást hall, a kefék fel vannak szerelve

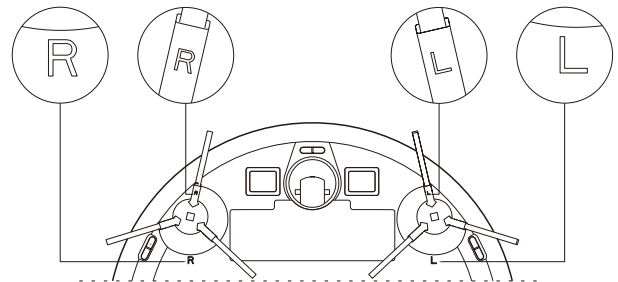

Telepítés

5 Elindítás és töltés

Egy hosszú gombnyomással a porszívót kapcsolja be . Töltse fel a töltőalapon, ha a töltésjelző normálisan világít

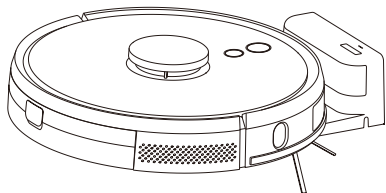

Megjegyzés: Ha a porszívót nem lehet beindítani, mert lemerült az akkumulátor, várja meg, míg feltölt az alapon, a töltés után magától beindul. A készülék normálisan működik, ha legalább 20%-ig fel van töltve.

6 Csatlakoztassa a mobilalkalmazást (ez a lépés kihagyható)

Olvassa el a WiFi hálózathoz történő csatlakoztatásra vonatkozó utasításokat, majd csatlakoztassa a mobilalkalmazást

7 Kezdje meg a takarítást

A tápellátás bekapcsolása után a takarítást a készüléken lévő gomb rövid  megnyomásával indíthatja el, vagy használhatja a mobilalkalmazást is. (ha ideiglenesen szüneteltetni akarja a takarítást, nyomja meg bármelyik gombot)

Megjegyzés

A robotporszívót nem lehet kifolyt folyadék feltakarítására használni. Ha az akkumulátor kapacitása 20% alá süllyed, a porszívó leáll. Töltse fel az akkumulátort.

A porszívó automatikusan visszatér a töltőállomásra, ha a kapacitása 20%-ra süllyed, kikapcsol, és amint a kapacitás eléri a 80%-ot, folytatja a takarítást. A porszívó használata előtt távolítsa el a padlóról a különböző kábeleket (a töltőállomásét is), és minden olyan tárgyat, ami a takarítás során kárt tehet a kefében, ha beleakad.

8 A törlőmodul telepítése

A törlőmodul telepítése: a törlőrongyot helyezze a víztartály alá

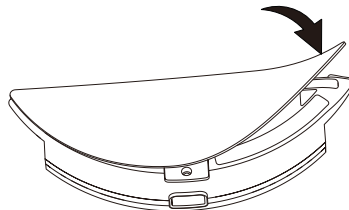

2 in 1 Elektromosan vezérelt víztartály

Megjegyzés: A rongyot a takarítás után öblítse ki, hogy jó állapotban maradjon

Telepítés

A víztartály megtöltése: csúsztassa el a fedelet, és töltsé meg vízzel

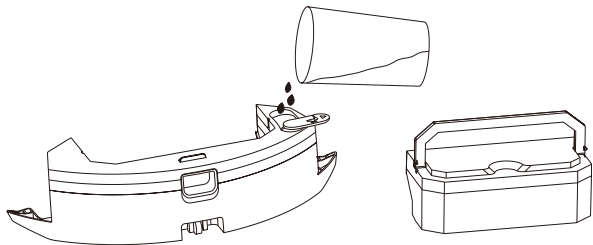

2 in 1 Elektromosan vezérelt víztartály

A modul felszerelése: A modult csúsztassa vízszintesen a robot hátsó részébe. A modul akkor van jól feltéve, ha egy kattantást hall

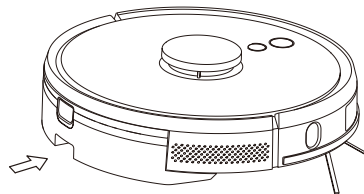

2 in 1 Elektromosan vezérelt víztartály

9 Húzza ki a törlőmodult

Amikor a porszívó befejezi a takarítást, nyomja meg a víztartály közepén lévő gombot, hogy a törlőmodult hátrafelé ki lehessen húzni. Öntse ki a vizet a tartályból, öblítse ki a törlőrongyot (takarítás közben a robotot ne mozgassa és ne fordítsa fel)

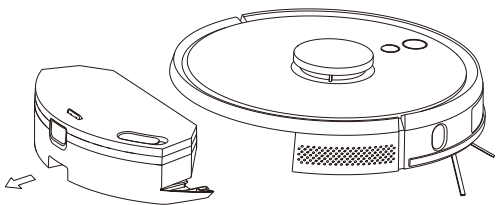

2 in 1 Elektromosan vezérelt víztartály

Telepítés

10 A törlőmodullal kapcsolatos utasítások

A törlőmodult biztonsági okokból ne hagyja a porszívóban az akkumulátor töltése alatt és ha nem akarja használni.

Ne töröljön vele szőnyeget. Annak érdekében, hogy a porszívó a törléskor kihagyja a szőnyeget, állítsa be a mobilalkalmazásban tiltott területek.

Ha vizet kell utántöltenie vagy ki akarja öblíteni a törlőrongyot, állítsa le a tisztítást, a törlőmodult húzza ki, majd a 8 és 9 pontban leírt lépések alapján tegye vissza. Eközben a porszívót ne mozgassa és ne fordítsa fel, mert elveszíti a tájékozódási képességét és a térképet.

A törlés funkció hozzájárul a precízebb takarításhoz, de nem tud makacs foltokat eltávolítani, és nem helyettesíti a kézi munkát.

Kezelési utasítások

Be-/kikapcsolás

Hosszan (3 mp) nyomja meg a gombot , az indikátor kigyullad, és a porszívó bekapcsol.

Ha a porszívó készenléti üzemmódban van, nyomja meg hosszan (3 mp) a gombot , az indikátor kialszik és a porszívó kikapcsol.

MEGJEGYZÉS: Töltés közben a porszívót nem lehet kikapcsolni

Takarítás/Szünet

A készülék beindítása után röviden nyomja meg a gombot , vagy a mobilalkalmazás segítségével indítsa el a takarítást.

Ha szüneteltetni akarja a takarítást, nyomja meg bármelyik gombot.

Megjegyzés

A robotporszívót nem lehet kifolyt folyadék feltakarítására használni

Ha az akkumulátor kapacitása 20% alá süllyed, a porszívó leáll. Töltse fel az akkumulátort A porszívó automatikusan visszatér a töltőállomásra, ha a kapacitása 20%-ra süllyed, kikapcsol, és amint a kapacitás eléri a 80%-ot, folytatja a takarítást

A porszívó használata előtt távolítsa el a padlóról a különböző kábeleket (a töltőállomásét is), és minden olyan tárgyat, ami a takarítás során kárt tehet a kefében, ha beleakad.

Töltés

Automatikus üzemmód: A porszívó a munka befejezése után automatikusan visszatér a töltőállomásra.

Kézi üzemmód: Megállított állapotban a gomb  megnyomásával folytathatja a töltést, vagy ha a porszívót mobilalkalmazással vezérli és éppen tölt, az indikátor folyamatosan kigyullad és kialszik.

Megjegyzés: Ha a porszívó nem találja a töltőalapot, automatikusan visszatér startpozícióba. Ebben az esetben kézzel vigye a töltőalapzatra.

Instrukciók

Takarítási üzemmódok

Bekapcsolás után a porszívó átvizsgálja a területet, és generál egy térképet, amelyet okosan feloszt több részre. Ezeket a területeket aztán egymás után, a falra párhuzamosan takarítani kezdi, hatékonyan és pontosan a takarítási útvonal terve szerint szerpentin formában. A robot a munka befejezése után automatikusan visszatér a töltőállomásra.

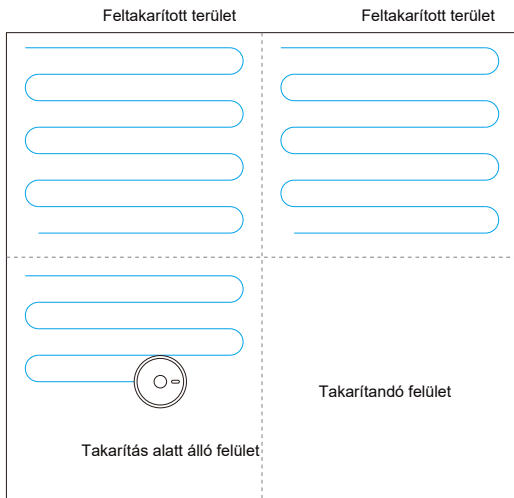

Megjegyzés:

Ha a porszívó takarít, ne mozgassa feleslegesen és főleg gyakran Ha el kell mozdítania, igyekezzen az eredeti helyére visszatenni. Amikor folytatja a munkát, a gép megpróbál tájékozódni. Ha ez sikerül, folytatja a munkát a megtervezett útvonalon. Ha nem sikerül tájékozódni, megszakítja az eredeti feladatot, új térképet készít, és elkezdja a takarítást. Ekkor előfordulhat, hogy nem találja a töltőalapot.

Helyben takarítás

Ha egy bizonyos helyet alaposabban kell kitarítani, jelölje meg a mobilalkalmazásban az illető pontot, a porszívó automatikusan a közelébe megy, és a megjelölt pontot középpontként használva feltakarít egy 1,5 m x 1,5 m felületet.

Részleges takarítás

Ha a porszívót nem lehet mobilalkalmazással vezérelni, vigye arra a helyre, ahol takarítani akar. Hosszan (3 mp) nyomja meg a gombot  és a porszívó egymás után kétszer kitarít egy 1,8 m x 1,8 m felületet.

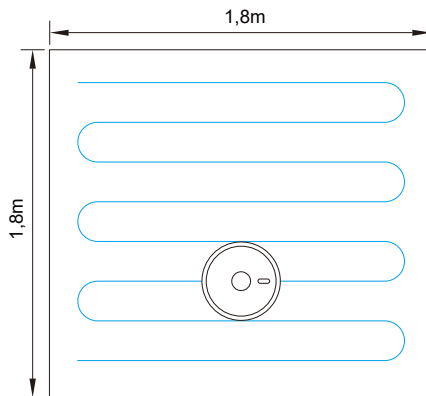

Y-mop padlómosó üzemmód

A felhasználó által meghatározott terület takarítása

A mobilalkalmazásban állítsa be a takarítandó terület méretét és elhelyezkedését. Egy vagy több területet állíthat be. A porszívó a területeket a beállításoknak megfelelően kitakarítja.

Feltörlés üzemmód

A robot feltörlés üzemmóddal is rendelkezik, ennek köszönhetően robot egyik oldalról a másikra végzett mozgással okosan felsikálja és feltörli Ön helyett a padlót.

Tiltott terület

A mobilalkalmazás segítségével állítson be egy vagy több tiltott területet. A porszívó a takarítás során ezeket a területeket kihagyja.

Megjegyzés

A porszívó navigációs hiba, nem működő érzékelő miatt vagy egyéb okból behatolhat a tiltott területekre.



A tartósan tiltott terület érvénytelenné válhat, ha áthelyezik a töltőalapot vagy a bútorokat. Ezért lehetőleg hagyja, hogy a porszívó felesleges beavatkozás nélkül takarítson.

A tartósan tiltott terület elveszhet, ha a porszívó új térképet készít.

Tervezett takarítás

A takarítást a mobilalkalmazás segítségével lehet megtervezni. A porszívó a beállított időnek megfelelően elkezd takarítani, majd visszatér a töltőalapra.

WiFi resetelése

Ha a mobiltelefon a router konfigurációja, a jelszó módosítása vagy egyéb ok miatt nem tud csatlakozni a porszívóhoz, nyomja meg egyszerre a  és a  gombot legalább 3 másodpercre, amíg meg nem hallja a „WiFi has been reset” (a WiFi újraindult) hangüzenetet, az indikátor lassan lilán villogni kezd.



DND (Ne zavarj) üzemmód

DND (Ne zavarj) üzemmódban a porszívó nem takarít automatikusan, és nem ad hangüzeneteket sem. A DND üzemmód intervallumait a mobilalkalmazással lehet elindítani vagy módosítani.

A szívóteljesítmény beállítása

A mobilalkalmazással csendes, normál és magas szívóteljesítményt tud beállítani.

A vízmennyiség beállítása (csak elektromosan vezérelt víztartály esetén)

A mobilalkalmazással kis, normál és magas vízfelhasználást tud beállítani.

Utasítások

UV funkció

Az alkalmazásban 3 gombot talál az UV funkcióra: „UVC OFF” (UV kikapcsolva), „UVC ON” (UV bekapcsolva), „Sterilization mode” (Fertőtlenítő üzemmód)

1. Ha megnyomja az „UVC OFF” gombot, az UV fény kikapcsol.
2. Ha megnyomja az „UVC ON” gombot, az UV fény bekapcsol, és a robot bármilyen normál üzemmódban tud dolgozni.
3. Ha megnyomja a „Sterilization mode” gombot, bekapcsol a fertőtlenítő üzemmód.



Fertőtlenítő üzemmód:



- a) Ha a robotban hulladékgyűjtő edény van: Kapcsolja ki a ventilátort, a robot fertőtlenítő üzemmódban bekapcsolja az UV-fényt, és a precízebb takarítás érdekében felére csökkenti a sebességét. A főkefe és a mellékkefék forgási sebessége is csökken. A padló- és falérzékelő, a lézérérzékelő, a fal mentén történő mozgás érzékelője és a többi érzékelő normálisan működik.
- b) ha a robotban elektromos vezérlésű víztartály van: Ha a víztartály van beszerelve, felhangzik egy hangfigyelmeztetés „Start Sterilization mode, please replace with dust bin” ami figyelmezteti a felhasználót a kockázatra. Ha a felhasználó figyelmen kívül hagyja ezt a figyelmeztetést, a robot folytathatja a munkát. A szívás és a törlés ki van kapcsolva, a robot fertőtlenítő üzemmódban bekapcsolja az UV-fényt, és a precízebb takarítás érdekében felére csökkenti a sebességét. A főkefe és a mellékkefék forgási sebessége is csökken. A padló- és falérzékelő, a lézérérzékelő, a fal mentén történő mozgás érzékelője és a többi érzékelő normálisan működik.
- c) Bekapcsolás, töltés, készenléti üzemmód, szünet, alvás üzemmód, hiba, gyenge akkumulátor (a robot tölteni kezd), kikapcsolás, automatikus kikapcsolás stb. esetén nem lehet bekapcsolni az UV-fényt vagy a fertőtlenítő üzemmódot.
- d) Az UV-lámpát csak akkor lehet bekapcsolni, ha a készülék be van indítva (bármilyen állapotban/üzemmódban). Amint a készüléket megállítja, az UV-fényt kikapcsol.
- e) Ha a robotot felemeli, az UV-fény azonnal automatikusan kikapcsol.
- f) Ha idő előtt le szeretné állítani a sterilizálási módot, be kell kapcsolnia egy másik tisztítási módot - a zónatisztítást vagy a helyi turbó tisztítást. Ezzel a sterilizálási mód befejeződik, és a kiválasztott módban folytatható.

Utasítások

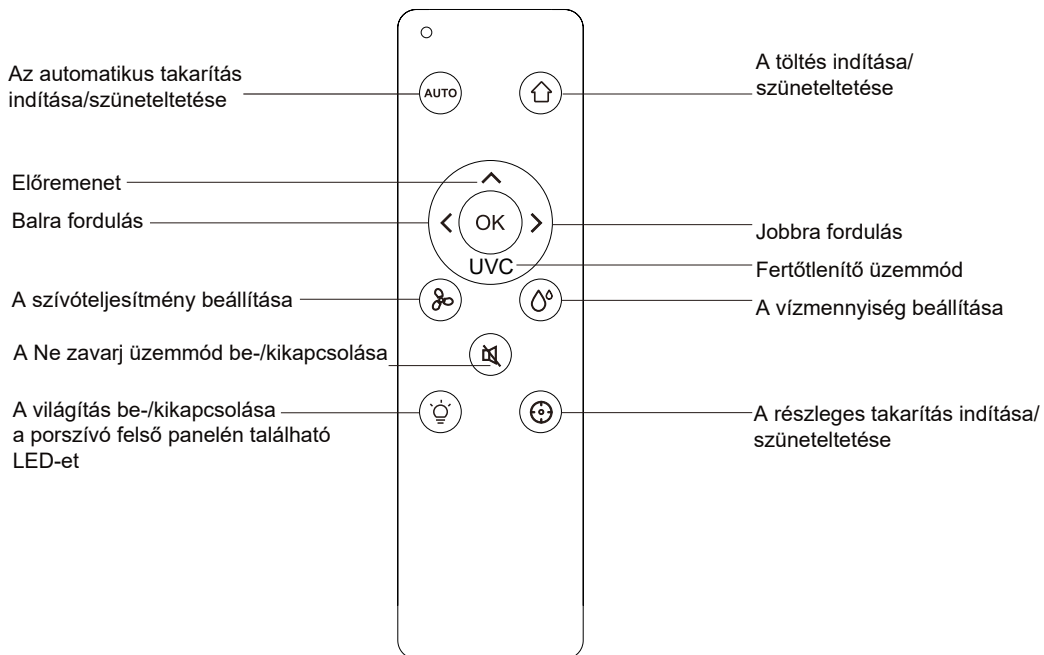
Útmutató a távirányítóhoz



Fertőtlenítő üzemmód

1. A távirányító  gombjának megnyomásával bekapcsolja a Fertőtlenítő üzemmódot.
2. A távirányító  gombjának ismételt megnyomásával a Fertőtlenítő üzemmód kikapcsol.

Napi karbantartás

A hengerkefét rendszeresen tisztítsa

1. A porszívót fordítsa fel, és nyomja meg a borítás reteszét, hogy ki lehessen venni a főkefét.
2. Egy kis kefével távolítsa el a port a kefe külső és belső oldaláról.
3. Tegye vissza a főkefét, és addig nyomja be a borítást, hogy a retesz kattanjon.

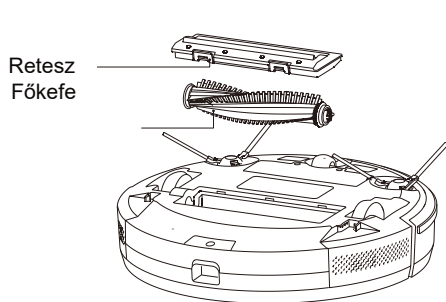

Az oldalsó kefét rendszeresen tisztítsa

1. A porszívót fordítsa fel, és felfelé húzza le az oldalsó kefét
2. Távolítsa el a hajszálakat és a szennyeződéseket, és helyezze vissza az oldalsó kefét
3. Győződjön meg róla, hogy a bal (L) és a jobb (R) oldalkefe egyezik az alsó borításon feltüntetett L és R betűvel, nyomja meg az L-t és R-t, és amikor egy kattantást hall, a kefék fel vannak szerelve.

Megjegyzés: Az oldalsó keféket 3-6 havonta cserélje, hogy a takarítás minősége ne romoljon.

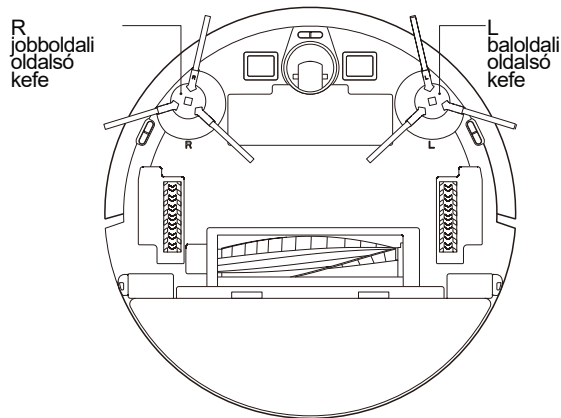

Napi karbantartás

Rendszeresen tisztítsa a portartályt és a szűrőket

1. Nyomja meg a gombot, és a portartályt hátrafelé húzza ki

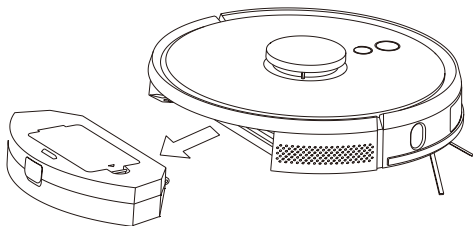

2. Nyissa ki és tisztítsa ki a portartályt

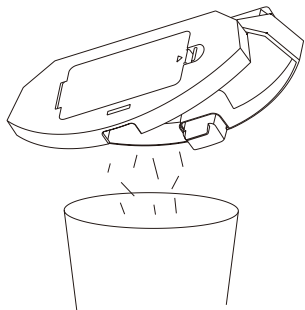

A hálós szűrőt rendszeresen tisztítsa

1. Hosszabb ideig tartó működés után vegye ki a szűrő hálóját, a szivacsot és a HEPA-szűrőt
2. A hálót, a szivacsot és a HEPA-szűrőt mossa ki vízben
3. Rázza le a vízcseppeket, és alaposan szárítsa meg természetes módon.
4. Száradás után sorban szerelje vissza a szűrő hálóját, a szivacsot, a HEPA-szűrőt.

A szűrő hálója

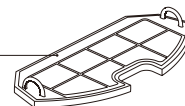

Gomb

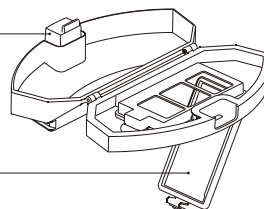

A szűrő fedele

Szivacs

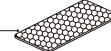

HEPA

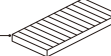

Napi karbantartás

Rendszeresen tisztítsa a portartályt és a szűrőket

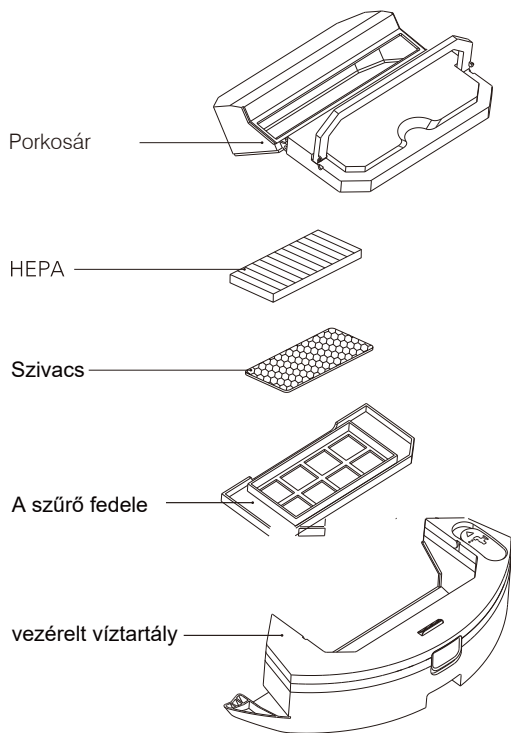

2 in 1 Elektromosan vezérelt víztartály

Napi karbantartás

A törlőmodult rendszeresen tisztítsa

1. Távolítsa el a rongyot (mop) és öntse ki a vizet a tartályból.

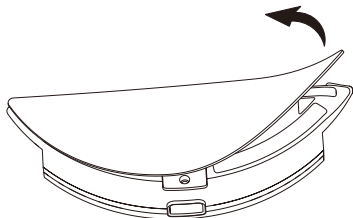

Elektromosan vezérelt víztartály

2. Mossa ki a mopot, hagyja megszáradni, és szárítsa meg a víztartályt is.

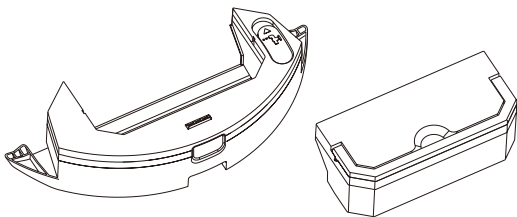
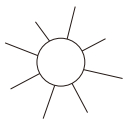

2 in 1 Elektromosan vezérelt víztartály

Az érzékelőt rendszeresen tisztítsa meg

Egy puha törlőronggyal tisztítsa meg az érzékelőket.

1. Tisztítsa meg a fal érzékelésére szolgáló szenzorokat a jobboldalon
2. A három leesés elleni szenzort a porszívó alján.
3. Az infravörös ütközésgátoló érzékelőt a robot elején.
4. Az elektromos ütközésvédőt és a töltőalaphoz való csatlakozásra szolgáló érintkezőket a porszívó alján.
5. A jel adó helyét a töltőalaphoz.

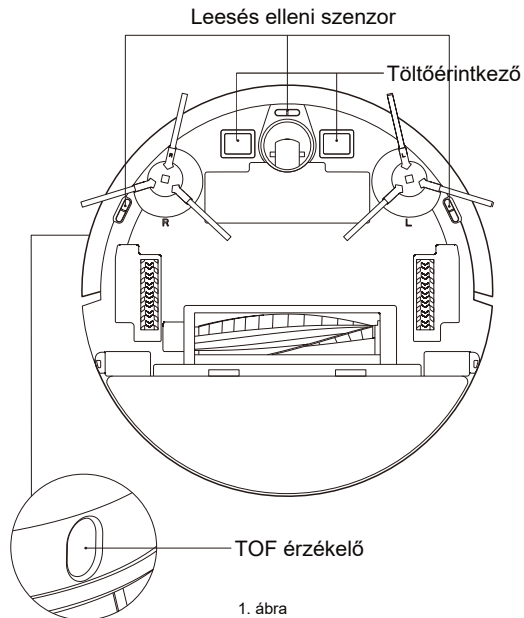

1. ábra

Napi karbantartás

Az érzékelőt havonta tisztítsa

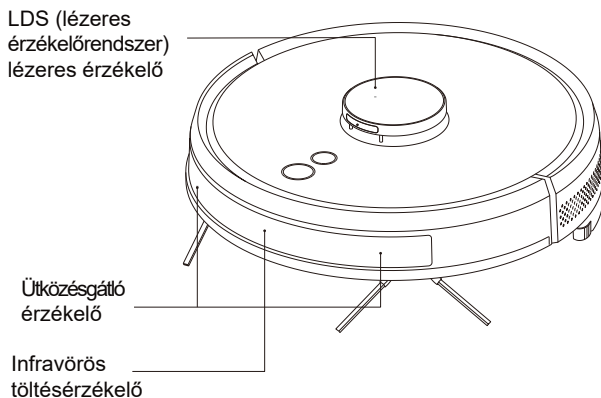

2. ábra

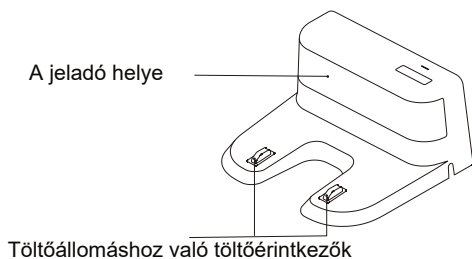

3. ábra

Akkumulátor

A porszívó nagy teljesítményű lítium-ion akkumulátorokkal rendelkezik. Az akkumulátor kapacitásának megőrzése érdekében a mindennapos használat során a porszívó mindig legyen feltöltve.

Ha a porszívót hosszabb ideig nem használja, kapcsolja ki, és tegye el. Legalább 3-havonta egyszer töltsse fel, hogy a túlzott lemerülés ne okozzon kárt benne.

A firmware frissítése

A firmware frissítése mobilalkalmazás segítségével. Ha a firmware-hoz új verzió jelenik meg, alkalmazza az utasítások szerint. A firmware frissítése során akkumulátornak legalább 50%-os töltöttségi szinten kell lennie, ezért érdemes a porszívót a töltőalapzatra tenni.

Rendszervisszaállító gomb

Vegye ki a portartályt, távolítsa el a gumidugót, és nyomja meg a Reset gombot (ld. 3. oldal).



Salente Robot

Kapcsolat Wizard

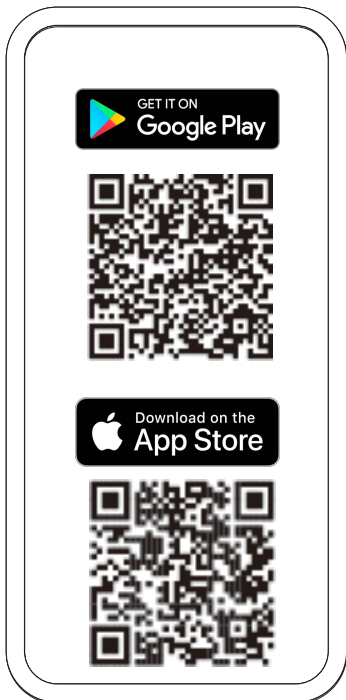

1. Töltse le a Salente Robot alkalmazást a Google Play vagy Apple store áruházakból. Egyszerűen is hozzáférhet az alkalmazáshoz a QR kód beszkennelésével. Egyéb esetben keressen rá a „Salente Robot” kifejezésre.

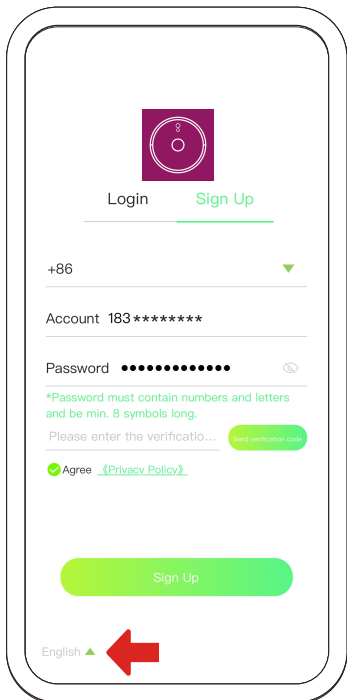

2. Az új felhasználóknak először regisztrálniük kell és létrehozni egy új felhasználói fiókot. A nyelvi beállítást is megváltoztathatja ezen a felületen.

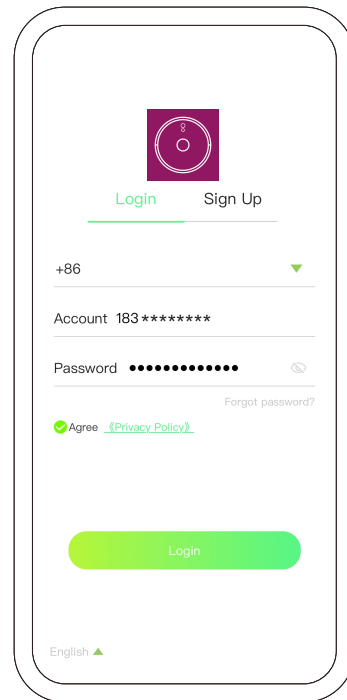

3. Meglévő felhasználói fiókkal be tudnak jelentkezni a Salente Robot alkalmazásba.



Salente Robot

Kapcsolat Wizard

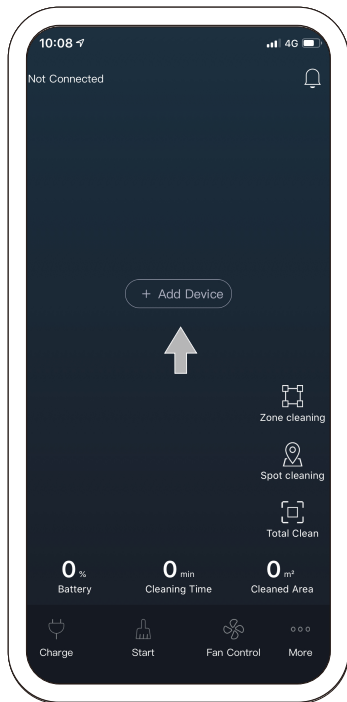

4. Nyomja meg a „+” jelet, hogy az eszközt hozzáadja.

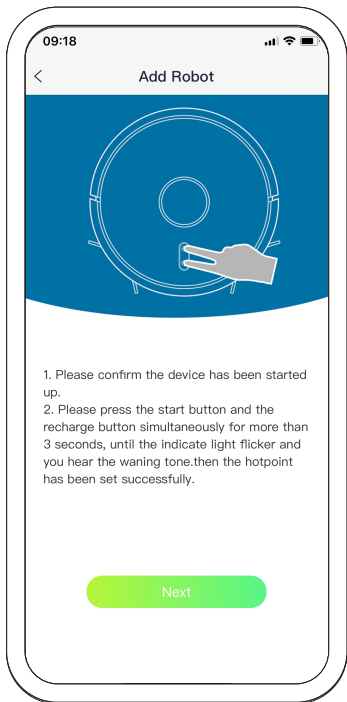

5. Kövesse a lépéseket ahhoz, hogy újraindítsa a wifi eszközt és válassza ki a „Next”-et.

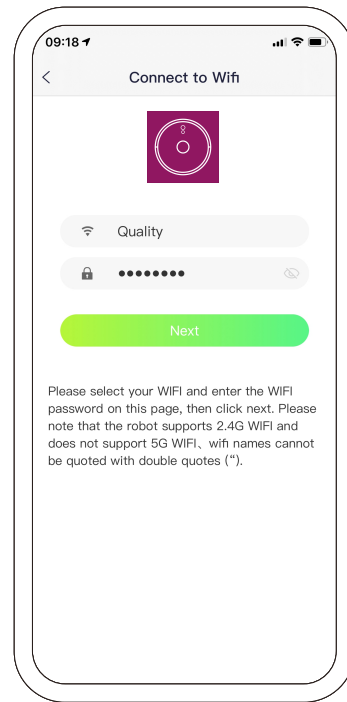

6. Írja be a Wi-Fi jelszavát és nyomja meg a „Next”-et



Salente Robot

Kapcsolat Wizard

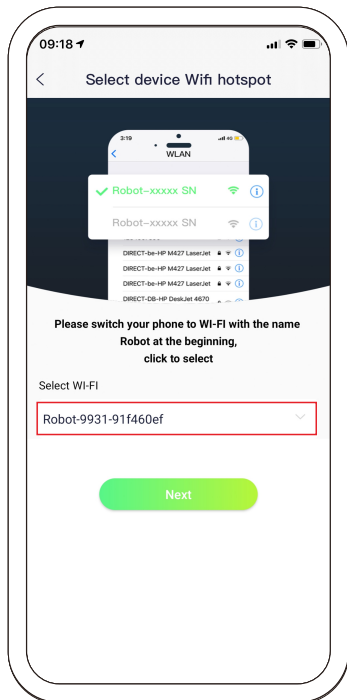

7-A. Android készülékhez –
Csatlakozzon a „Robot-xxx”-hez
és erősítse meg a következő
lépést.

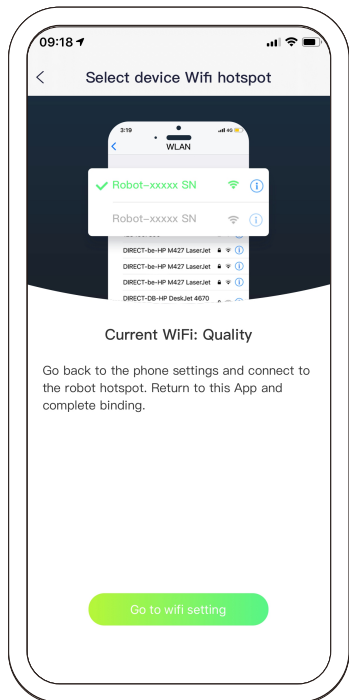

7-B. iPhone (iOS) készülékhez – Nyomja meg a „WiFi settings/ beállítások” gombot, menjen a telefon hálózati beállítások fejezetéhez és csatlakodjon a „Robot-xxx” kapcsolathoz, ezután térjen vissza az alkalmazáshoz hogy a telepítést befejezze.

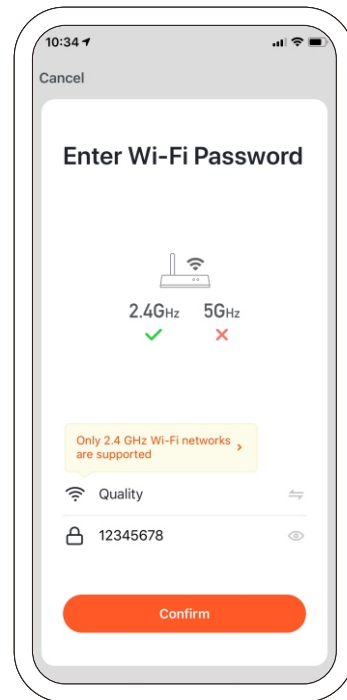



Salente Robot

Kapcsolat Wizard

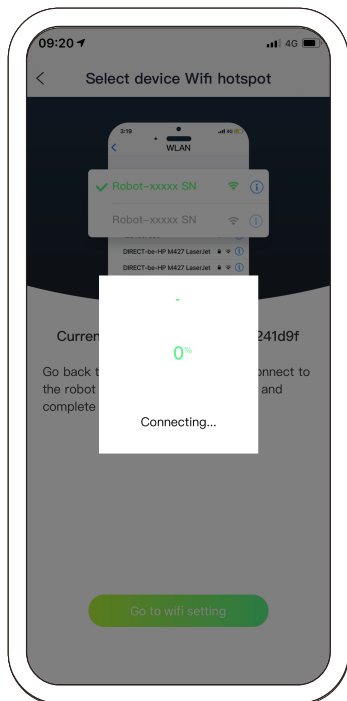

8. Csatlakozás...

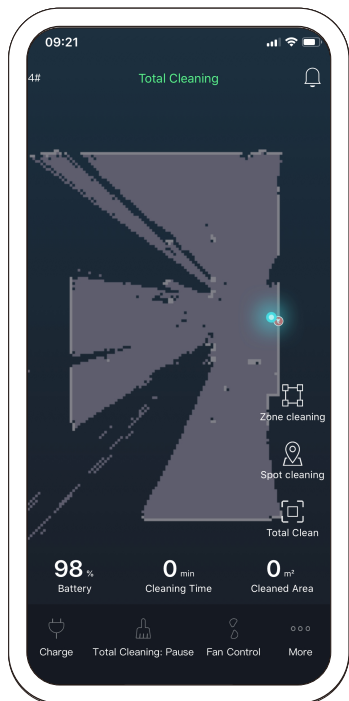

9. Csatlakozott. Alkalmazás asztallap

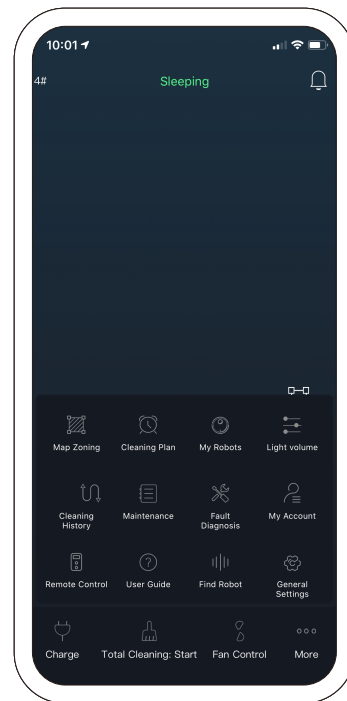

10. Asztallap opciók



Salente robotporszívó

Útmutató az alkalmazás használatához

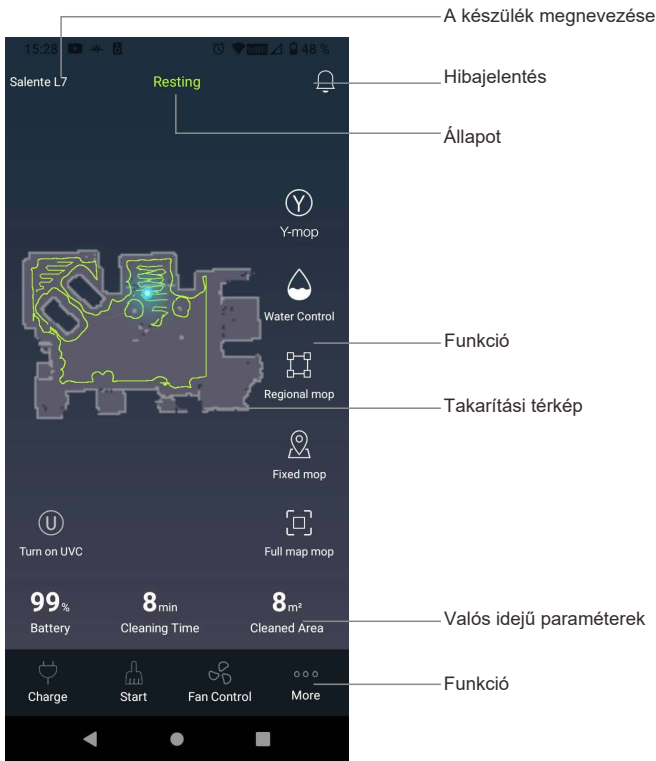

A készülék neve: az éppen csatlakoztatott porszívó neve.
Hibajelentés: A hibajelentésekben szerepel a porszívó és a takarítási folyamat hibája.

Állapot: A porszívó aktuális üzemelési állapota

A vízmennyiség: a víz adagolás elektromos ellenőrzése feltörlésnél.

Y-mop: kapcsolja be a padló felmosó módját

Egy övezet takarítása: a térképen kiválasztott terület takarítása

Egy pont takarítása: egy helyre összpontosított takarítás a térképen kiválasztott övezetekben.

Teljes takarítás: az egész ház takarítása

Takarítási térkép: a takarítás valós időben történő ellenőrzése.

Valós idejű paraméterek: az akkumulátor töltöttségének, a takarítási időnek és a kitarított övezetek a megjelenítése.

Töltés: Ennek a nyomógombnak a megnyomásával a porszívó visszatér a töltőbázisra és töltés üzemmódba áll.

Folytatás / Megállítás: Ennek a nyomógombnak a megnyomásával a porszívó a takarítást megszakítja, illetve folytatja.

UVC: kapcsolja be az UVC lámpát vagy a sterilizálási módot

Szívóerő mértéke: Kezeli a porszívó szívóerejét (3 teljesítményszint).

Egyéb: Az Egyéb menüpontban megtalálható a porszívó figyelemmel kísérése, a takarítás tervezése, a porszívó adatai, a takarítás feljegyzései, az energiafogyasztás, a lámpa beállítása, a hangerő, a hibaelhárítások, tájékoztatás a fiókról, a kezelő használata, a termék leírása, a robotporszívó hívása.

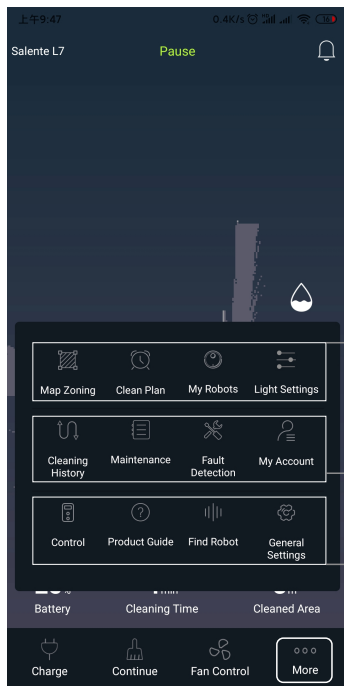

- Övezet kiválasztás
- A takarítás tervezése
- Tájékoztatás a porszívóról
- További beállítások
- A takarítás története
- Karbantartás
- Hibakeresés
- A fiókomb
- Kezelés
- A termék használati útmutatója
- Találj meg
- Fő beállítások

Övezet kijelölése: nyomja meg a nyomógombot, alakítson ki új övezetet és adja meg az övezet nevét. Ezután a térképen lévő keretet tolja át és válassza ki az övezet állapotát. Normál takarítás (egyszeri takarítás), Dupla takarítás (kétszeres takarítás), Tiltott övezet (a tiltott övezet kiválasztása, amelyben tilos a takarítás), ezt követően pedig válassza az Elmentés nyomógombot.

Az övezet beállítása sikeres volt. Ezt követően válassza ki a takarítási övezetet, nyomja meg a Start nyomógombot és a porszívó megkezdí a kiválasztott hely takarítását.

Takarítási terv: válassza ki a takarítás tervezett idejét. A porszívó a takarítást automatikusan elkezdí. Beállítható továbbá a Ne zavarjanak üzemmód, amelynél a porszívó semmilyen hangüzenetet nem közöl.

Tájékoztatás a porszívóról: A porszívó beállítása, a porszívó nevének megváltoztatása, a porszívó megosztása más felhasználóval és a kezelés átkapcsolása a csatlakoztatott porszívók között. A „+” jelre kattintva új porszívót adhat hozzá.

További beállítások: kapcsolja be- vagy ki a lámpát és módosítsa a hangos jelentések hangerejét.

A takarítás története: Nézze át a takarítások történetét és használja a takarítások történetének térképét; itt törölheti az összes jelenlegi tájékoztatást a térképen, beleértve a takarítási övezeteket és a tiltott övezeteket is, stb. A porszívónak a térképet újra be kell töltenie.

Karbantartás: Ellenőrizze az akkumulátor jelenlegi töltöttségét; az akkumulátor cseréjét követően a porszívó újraindítására (restart) van szükség.

Hibakeresés: Ellenőrizze, hogy a porszívó alkatrészeinek a jelenlegi állapota hibamentes.

A fiókomb: tájékoztatás a fiók adatairól, megváltoztathatja jelszavát, kijelentkezés a fiókból, stb.

Kézi vezérlés: a porszívó kézi vezérlése, a takarítás a kiválasztott helyen kezdhető el.

A termék használati útmutatója: tájékoztat a porszívó alkatrészeiről, a hibák elhárításáról, a napi karbantartásról és további adatokról.

Találj meg: Ennek a nyomógombnak a megnyomásával a porszívó hangüzenetet küld.

Fő beállítások: Itt nyerhet tájékoztatást az alkalmazás frissítéséről, a porszívó adatairól, itt módosíthatja a nyelvet és az üzenetek hangját.

Egy övezet takarítása

A zónák beállítása előtt először el kell engednie, hogy a porszívó végigjárja az egész teret, és elkészít egy teljes térképet.

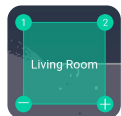
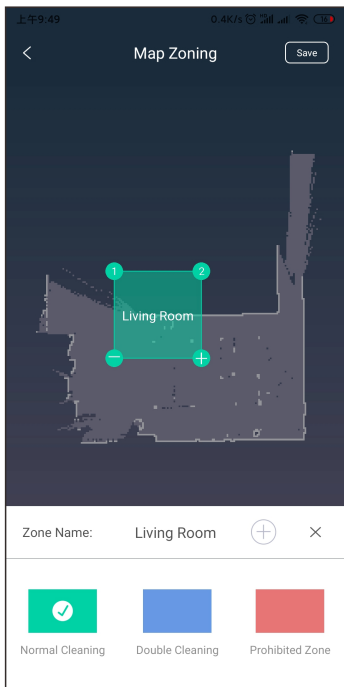

1-es ábra.

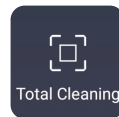
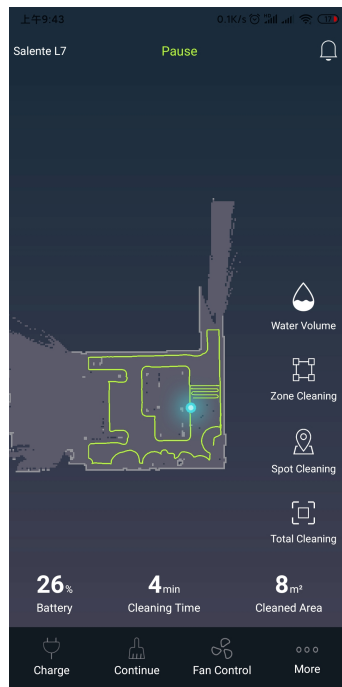

2-es ábra.

1. Válassza a „Térkép övezetekre osztását”, jelöljön ki új övezetet és nevezze el az övezetet. Ezt követően tolja át a térképen lévő keretet (1-es ábra) és válassza ki a takarítás típusát az adott övezetnek: Normál takarítás (egyszeri takarítás), Dupla takarítás (kétszeres takarítás), Tiltott övezet (a tiltott övezet kiválasztása), ezt követően pedig válassza az Elementés nyomógombot. Az övezet beállítása sikeres volt.

2. A főmenüben válassza ki az „Egy övezet takarítása” pontot, válassza ki az övezetet, nyomja meg a Start gombot és a porszívó elkezd a kiválasztott hely takarítását. A porszívó a takarítás befejeztével töltő üzemmódba áll be.

Válassza ki az övezetet és a „+” jelre kattintva bővítheti az üzemmódokat, míg a „-” jelre kattintva csökkentheti azokat. Kattintson a „⊕” ikonra új övezet hozzáadása céljából, vagy válassza az „x” jelet övezet törléséhez.

A terület célirányos takarítása (Spot)

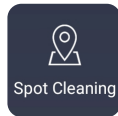
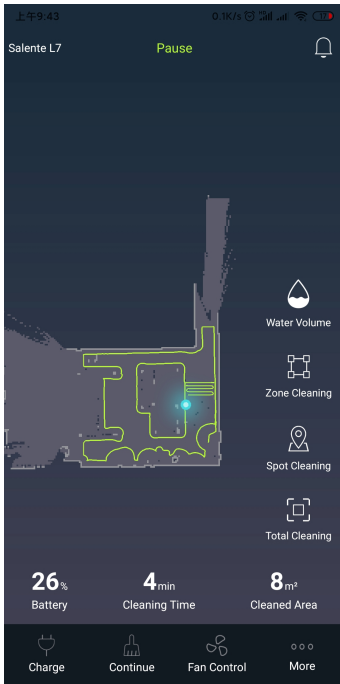

3-as ábra

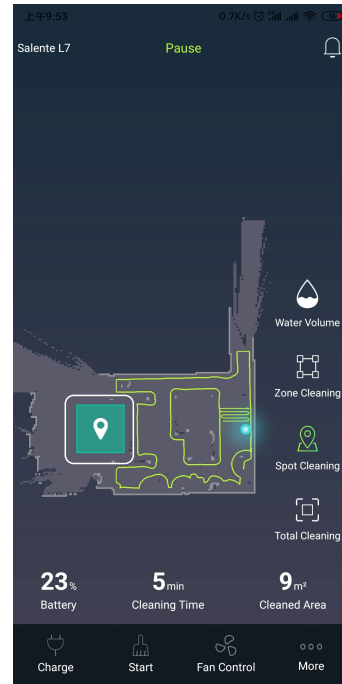

3-as ábra

Válassza az „Egy pont takarítása” üzemmódot (3-as ábra) és húzza át az ikont arra a helyre, ahol a takarítást kezdeni szeretné (lásd a 4-es ábrát). Nyomja meg a Start nyomógombot, a porszívó átáll a kiválasztott helyre és elkezd a kétszeres takarítást az 1,5 m x 1,5 m-es területen.

Hangvezérlés – párosítás a Google Home-mal

A Salente L7-et a Google Home-on keresztül párosítani lehet, és akkor vezérelhető hanggal.

- A Salente Android Alkalmazás telepítését és a Salente L7 alkalmazáson belüli üzembe helyezését követően nyissa meg a Google Home készüléket, és párosítsa a Google Home alkalmazásban.
- Most a Google Home alkalmazásban jobbra fent kattintson a plusz jelre, és válassza ki az első opciót: „Készülék beállítása”. Aztán ebben a „Beállítás”-ban kattintson az „Együttműködés a Google-lal” lehetőségre. Megjelenik azoknak a márkáknak a listája, amelyek csatlakoztathatók a Google Home-hoz.
- Keresse ki és írja be, hogy „Tuya”, ezzel megtalálja a „Tuya Smart” szolgáltatást. Kattintson rá. Megjelenik a bejelentkezés a Tuya szerverre. (ez egy olyan szolgáltatás, amely lehetővé teszi a kommunikációt a Google Home-mal).
- Itt adja meg ugyanazt a logint, amelyet a Salente alkalmazáshoz hozott létre. Vagyis a telefonszámát és a jelszavát, majd kattintson a „Link Now” opcióra.
- Ezután kattintson az „Authorize” opcióra. Válassza ki a listából a „Salente L7” eszközt, és kattintson a „Hozzáadás a helyiséghez” lehetőségre.
- Ezután válassza ki háztartását, majd „Tovább”, ezután válassza az „En helyiségem” opciót, majd „Tovább”, és a Salente L7 párosítása a Google Home-mal befejeződött.
- Most már vezérelheti a robotot hanggal.

Itt 4 parancs lehetséges:

1. Ok Google, turn on L7. (angolul kell mondani – vagyis az „L7” – „el szevn”)
2. Ok Google, turn off L7. (angolul kell mondani – vagyis az „L7” – „el szevn”)
3. Ok Google, L7 go home. (angolul kell mondani – vagyis az „L7” – „el szevn”)
4. Ok Google, where is L7. (angolul kell mondani – vagyis az „L7” – „el szevn”)

Szokásos problémák

Hiba	Megoldás
A porszívót nem lehet bekapcsolni	<ul style="list-style-type: none">• Ha az akkumulátor lemerült, tegye a porszívót a töltőalapzatra, hogy az érintkezőik összekapcsolódjanak, a készülék automatikusan bekapcsol (teljes lemerülés esetén csak néhány pillanatnyi töltés után kapcsol be).• Ez 0 °C alatti és 50 °C feletti környezeti hőmérséklet esetén fordulhat elő, 0-40 fok között használja a készüléket.
A porszívó nem tölt	<ul style="list-style-type: none">• Vegye le a porszívót az alapzatról, ellenőrizze, hogy világít-e az alapzat kontroll-lámpája, és hogy megfelelően csatlakoztatva van-e a tápadapter mindkét kábele.• Ha a porszívó nem érintkezik tökéletesen az alapzattal, tisztítson meg minden érintkezőt, esetleg próbálja meg az oldalsó kefék félrenyomni.
A porszívó nem tölt fel teljesen	A porszívó túl messze van a töltőalapzattól, vigye közelebb, és próbálja meg újra.
Szokatlan viselkedés	A porszívót kapcsolja ki, majd be.
Szokatlan zaj működés közben	A főkefére, az oldalsó kefékre vagy a kerekekre idegen tárgyak tekeredhettek fel, kapcsolja ki a porszívót, és távolítsa el a szennyeződések.
A takarítás hatékonysága csökken, vagy kiszóródik a por.	<ul style="list-style-type: none">• A portartály tele van, ürítse ki.• A szűrő hálója eldugult, tisztítsa meg vagy cserélje ki.• A főkefébe idegen tárgyak akadtak, távolítsa el őket.
Nem sikerül csatlakoztatni a WiFi-hez.	<ul style="list-style-type: none">• A WiFi hálózat jele gyenge, gondoskodjon róla, hogy az egész területet fedje a jel.• A WiFi-kapcsolat nem működik megfelelően, indítsa újra, töltsse le az alkalmazás legújabb verzióját, és próbálja meg újra csatlakoztatni.• Nem megfelelő jelszót adott meg.• A router az 5 GHz-es sávban sugároz, a porszívó viszont csak a 2,4 GHz-es sávban sugárzott jel vételére képes.
A takarítás a tervezett időben nem történt meg.	A tervezett takarítás csak akkor kezdődik meg, ha az akkumulátor legalább 30%-ra fel van töltve.
A porszívó akkor is fogyaszt némi energiát, ha a töltőalapzaton áll.	A porszívó akkor is fogyaszt némi energiát, ha a töltőalapzaton áll, és ez az akkumulátor jobb teljesítménye érdekében kívánatos.
Az első három alkalommal töltés legalább kb. 16 órán keresztül.	A lítiumakkumulátort közvetlenül a töltés után használni lehet, és nem mutat ún. memóriaeffektust.

Hibaelhárítás

Értesítés	Megoldás
Hiba 1: Oh dear! I cannot find the dust collector (Nem találom a portartályt)	A takarítás a portartály behelyezése után indul el
Hiba 2: Please check if the radar on top has been covered or blocked (Nézze meg, nem fedi vagy árnyékolja-e valami a radar fejét)	(6x6 m-es felületen nincs semmilyen akadály)
Hiba 3: Please place me in a new location and try again (Tegyen máshová, és próbálja meg újra)	Emelje fel, vagy akassza a levegőbe a porszívót
Hiba 4: Please scrub the cliff sensor, and restart me from a new location (Tisztítsa meg a lépcsőérzékelőt, és indítson újra egy másik helyen)	A lépcsőérzékelő le van takarva vagy a levegőben van
Hiba 5: Please scrub the front sensor, and restart me from a new location (Tisztítsa meg az elülső érzékelőt, és indítson újra egy másik helyen)	Az ütközésselhárító infravörös érzékelő szennyeződött vagy le van takarva
Hiba 6: Please scrub the right-hand sensor, and restart me from a new location. (Tisztítsa meg a jobboldali érzékelőt, és indítson újra egy másik helyen)	A falérzékelő szennyeződött vagy le van takarva
Hiba 7: Please scrub the radar housing on top, and restart me from a new location (Törölje meg a radar borítását felül, és indítson újra egy másik helyen)	A radar érzékelője szennyeződött vagy le van takarva
Hiba 8: Please check if the bumper has been blocked in some way (Ellenőrizze, nem akad-e el az ütköző)	A peremérzékelő vagy az ütközésérzékelő le van ragasztva
Hiba 9: Master, please clean the dust container and filter (Ürítse ki a portartályt, és tisztítsa meg a szűrőt, főnök)	Megtelt a portartály vagy ki kell cserélni a szűrőt
Hiba 10: Dust container has been removed, please clean the container and filter (Ki van véve a portartály, tisztítsa meg a szűrővel együtt)	A 9. hibaüzenet után a felhasználó kivette a portartályt, ezért jelent meg a 10. hibaüzenet
Hiba 11: I'm stuck, please help me! (Elakadtam, segíts!)	A porszívó valahová beszorult

Hibaelhárítás

Értesítés	Megoldás
Hiba 12: Please place me correctly! (Állítson egyenesbe!)	A porszívó meg van döntve
Hiba 13: Please check if my wheels have become blocked somewhere (Nézze meg, nem akasztotta-e el valami a kerekemet)	A hajtókerék beakadt, vagy valami rátekeredett
Hiba 14: Please check if the main brush has become stuck (Ellenőrizze, nem akadt-e el a főkefe)	A főkefére valami rátekeredett, vagy beakadt
Hiba 15: Please check if the side brushes have become stuck (Ellenőrizze, nem akadtak-e el az oldalsó kefék)	Az oldalsó kefére valami rátekeredett, vagy beakadt
Hiba 16: What's going on? (Co se děje?) Where is the docking station? (Hol a töltőalapzat?)	A töltőalapzat nem található, vagy nincs bedugva a hálózatba
Hiba 17: Oh dear! (Propána!) Program error, please restart me (Programhiba, indítson újra)	A furcsa viselkedés oka ismeretlen hiba, indítsa újra a porszívót
Hiba 18: Error encountered initiating shutdown (Hiba történt kikapcsolás közben)	A porszívó figyelmezteti a felhasználót és automatikusan kikapcsol, vagy tölt
Hiba 19: Low battery, please recharge (Az akkumulátor lemerült, töltsse fel)	Ha az akkumulátor kapacitása túl alacsony, és a porszívó nincs a töltőalapzaton, a takarítás megszakad (az akkumulátor kapacitása 10% alatt van)
Hiba 20: To shut me down, please place me away from the docking station (Ha ki akar kapcsolni, vegyen le a töltőalapzatról)	A porszívó kikapcsol, miközben még tölt az alapzaton

Biztonsági információk

Korlátozás

- A termék a padló takarítására szolgál háztartási környezetben, nem lehet kültéren használni (pl. erkély takarítására), egyéb tárgy tisztítására (pl. heverő), valamint irodai vagy ipari környezetben.
- Ne használja a terméket kültéren és magas helyeken (különböző fészerekben, külső teraszokon és a bútorok felső felületén) megfelelő védőtorlasz nélkül.
- A porszívót ne használja 40 °C-nál magasabb és 0 °C-nál alacsonyabb hőmérsékleten, illetve ha a padlón szétfolyt folyadék vagy ragadós anyag található.
- A padlón fekvő kábeleket a takarítást megelőzően akassza fel valahová, nehogy a porszívó beléjük akadjon.
- A törékeny tárgyakat és hulladékokat (pl. műanyag zacskó) távolítsa el a padlóról, nehogy a porszívó egy gyenge ütközéssel kárt okozzon vagy elakadjon.
- Csökkent fizikai, szellemi vagy mentális képességű személyek (és gyermekek) nem dolgozhatnak a készülékkel, és nem kezelhetik.
- Gyermekeknek tilos a készülékkel játszani. A porszívó takarításának időtartamára a gyermekeket és háziállatokat vigye máshová.
- A főkefét és a porszívó egyéb szerszámaint tartsa gyermekektől távol.
- Az álló vagy mozgó porszívóra ne tegyen semmit (gyermekeket és háziállatokat se).
- Amikor a porszívó működik, ne tegye a szívónyílás közelébe a haját, ujjait vagy más testrészét, ez a szabály a házi kedvencekre is vonatkozik.
- Ne használja a terméket égő tárgyak, pl. égő cigaretta eltávolítására.
- Ne használja a porszívót hosszú szőrű szőnyeg takarítására (egyes sötét szőnyeget nem szabad normálisan porszívózni).
- Ne hagyja, hogy a porszívó kemény vagy éles szennyeződések (dísztárgy hulladékát, szilánkokat, szöveget stb.) szívjon fel
 - A porszívó áthelyezésekor ne a védőborításon, a lézeres távolságérzékelőnél vagy az ütközőnél fogja meg.
- Tisztítás és karbantartás idejére a porszívót és a töltőalapot kapcsolja ki.
- A tisztításhoz ne használjon nedves törlerongyot, és semmilyen folyékony tisztítószert.
- Kérjük, hogy a terméket szigorúan a használati útmutató használja. A hibás használatból eredő minden kárért és sérülésért a felhasználó a felelős.
- A törlés funkciót ne használja szőnyegen és bútorok felületén.
- Mielőtt a porszívó akkumulátorát tölti, ne felejtse el kivenni a víztartályt.

Biztonsági információk

Akkumulátor és töltés

- Ne használja más gyártó akkumulátorát, töltőalapzatát vagy töltőjét.
- Ne akarja újraéleszteni vagy szétszedni az akkumulátort vagy a töltőalapzatot.
- A töltőalapzatot hőforrástól (pl. radiátor) távol helyezze el.
- A töltőalapzat érintkezőit ne tisztítsa nedves ronggyal vagy nedves kézzel.
- A használt akkumulátort ne dobja a vegyes háztartási hulladék közé. A használt akkumulátort adja át egy újrahasznosításra szakosodott vállalatnak.
- Ha megsérül a tápkábel, azonnal cserélje ki másik, hivatalos forrásból származó kábelre.
- A porszívót eredeti csomagolásában kikapcsolt állapotban szállítsa.
- Ha a porszívót hosszú ideig nem használja, töltse fel teljesen az akkumulátort, aztán száraz, hűvös helyre tegye el. Legalább 3-havonta egyszer töltse fel, hogy a túlzott lemerülés ne okozzon kárt benne.

Tudnivalók a lézer biztonságáról

- A porszívó lézeres távolságérzékelője megfelel az 1. osztályú lézeres termékek IEC60825 szabványának, és nem generál veszélyes lézersugárzást.

Biztonsági információk

A tápegység specifikációi	
A berendezés gyártójának neve, címe és cégjegyzékszám:	Naxya Limited, No. 5, 17/F, Strand 50, 50 Bonham Strand, Sheung,Wan, Hong Kong,1891486
Az eszköz modellszáma	RTX-L7
A hálózati adapter gyártójának neve vagy védjegye, kereskedelmi nyilvántartási száma és címe	Shenzhen Nalin Elec Tech Company Limited 2/f West & 3/f Bldg Zhouteng Industry Garden, Shanglilang Community Nanwan Longgang, 518112 Shenzhen Guangdong, China
Hálózati adapter modell azonosító jel	NLD100240W1U4
Tápfeszültség	100 - 240 V~
AC bemeneti frekvencia	50/60 Hz
Kimeneti feszültség	24V
Kimeneti áram	1A
Kimeneti teljesítmény	11,4 W
Átlagos aktivitás aktív módban	86,70%
Hatékonyosság alacsony terhelés mellett	79,1%
Terhelés nélküli energiafogyasztás	0,07W



Megsemmisítés: Az áthúzott szemétkosár jelzés a terméken, a mellékelt dokumentációban vagy a csomagoláson azt jelenti, hogy az Európai Unió tagállamaiban minden elektromos és elektronikus berendezést, elemet és akkumulátort élettartama lejárta után szelektíven kell megsemmisíteni. Ne dobja ezeket a termékeket a vegyes háztartási hulladék közé



MEGFELELŐSÉGI NYILATKOZAT

Az Abacus Electric, s.r.o. vállalat ezúton kijelenti, hogy a SALENTE L7 termék megfelel az adott készüléktípusra vonatkozó szabványoknak és előírásoknak.

A Megfelelőségi nyilatkozat teljes szövege megtalálható az <http://ftp.salente.cz/ce> oldalon

Dovozce / Dovožca / Importer / Importőr
Abacus Electric, s.r.o.
Planá 2, 370 01, Cseh Köztársaság

Výrobce / Výrobca / Manufacturer / Gyártó
Naxya Limited
No.5, 17/F, Strand 50, 50 Bonham Strand, Sheung Wan, Hong Kong
Gyártás helye: Kína

Copyright © ABACUS Electric, s.r.o.
www.salente.eu

Minden jog fenntartva.

A termék külleme és jellemzői előzetes figyelmeztetés nélkül változhatnak.